

Naturally
at your
side.

AHT
a member of **DAIKIN** group

Betriebsanleitung Gewerbliches Kühl-/Gefriergerät Operating instructions Commercial refrigeration appliance



CB 124



CB 196

CB



Snr. 440031
Version 1
Status 0321

Copyright © AHT Cooling Systems GmbH
All rights reserved

Originalbetriebsanleitung	de	3
Translation of the original instructions	en	27
Traduction de la notice originale	fr	49
Traduzione delle istruzioni originali	it	74
Traducere a instrucțiunilor originale	ro	99
Prevod izvornih navodil	sl	124
Eredeti használati utasítás fordítása	hu	146
Prevod originalnog uputstva za upotrebu	sr	170
Kullanım kılavuzunun aslının çevirisi	tr	194

Naturally
at your
side.

AHT
a member of **DAIKIN** group

Betriebsanleitung Gewerbliches Kühl-/Gefriergerät



CB 124



CB 196

CB

Snr. 440031
Version 1
Status 0321



Originalbetriebsanleitung | de
Copyright © AHT Cooling Systems GmbH
Alle Rechte vorbehalten

Inhaltsverzeichnis

Gerätemodelle-Übersicht	5	11.1.2 Hauptreinigung.....	23
1 Allgemeines	5	11.2 Wartung, Service und Reparatur.....	23
1.1 Allgemeines zur Anleitung und Sicherheit.....	5	11.2.1 Wartung.....	23
1.2 Haftungsbeschränkung.....	5	11.2.2 Leuchtenwechsel	24
2 Sicherheit	6	11.2.3 Batteriewechsel.....	24
2.1 Symbolerklärung.....	6	11.2.4 Was tun wenn... ..	24
2.2 Bestimmungsgemäße Verwendung.....	6	11.2.5 Instandhaltungsdienste	24
2.3 Personalanforderungen	7	12 Demontage, Entsorgung	24
2.4 Persönliche Schutzausrüstung	7	EU-Konformitätserklärung_418554_1_1120..	26
2.5 Besondere Gefährdungen	7		
2.5.1 Elektrische Spannung	7		
2.5.2 Kältemittelkreislauf.....	8		
2.5.3 Mechanische Gefährdungen.....	9		
2.6 Restrisiken	10		
3 Produktbeschreibung	11		
3.1 Allgemeine Angaben.....	11		
3.2 Technische Daten	11		
3.2.1 Leistungsschild und Seriennummer.....	11		
3.3 Bestimmungsgemäße Verwendung.....	12		
3.4 Informationsanforderungen (EU) 2019/2024, 2019/2015.....	12		
4 Aufbau und Funktion	12		
4.1 Automatische Abtauung.....	13		
4.2 Funktion Nachtrollo/Gerätebeleuchtung	13		
5 Bedienungs- und Anzeigeelemente	13		
5.1 Temperaturanzeige.....	13		
5.2 Bedienungselemente und Displayanzeigen	14		
5.2.1 Nachtrollo/Gerätebeleuchtung	14		
5.2.2 Alarm	14		
6 Transport und Lagerung	15		
7 Auspacken	15		
8 Aufstellung und Installation	16		
8.1 Elektrischer Anschluss.....	18		
8.2 Elektrische Absicherung	19		
9 Inbetriebnahme	19		
10 Betrieb (Bedienung)	19		
10.1 Beladung.....	20		
10.2 Außerbetriebnahme und Wiederinbetriebnahme.....	20		
10.2.1 Außerbetriebnahme	21		
10.2.2 Wiederinbetriebnahme.....	21		
10.3 Störung im Betrieb	21		
11 Instandhaltung	21		
11.1 Reinigung.....	22		
11.1.1 Grundreinigung.....	22		

Gerätemodelle-Übersicht

Gewerbliches Kühl-/Gefriergerät

Modell	Typ R-290	Außenabmessungen [mm]			Maximales Gesamtgewicht Gerät * [kg]
		Länge x Tiefe x Höhe			
CB					
CB 124	B 916N	1240	885	2150	380
CB TWA 124	B 916N	1240	885	2150	375
CB 196	B 915N	1964	885	2150	640
CB TWA 196	B 915N	1964	885	2150	630
CB 124/CB 124	B 916N/B 916N	2420	885	2150	690
CB 124/CB 196	B 916N/B 915N	3144	885	2150	940
CB 196/CB 196	B 915N/B 915N	3144	885	2150	1190

*Ausführungsspezifische Abweichungen möglich.

Genauere Angaben entnehmen Sie den Frachtpapieren. Diese müssen beim Betreiber aufliegen.

Technische Änderungen vorbehalten.

1 Allgemeines

1.1 Allgemeines zur Anleitung und Sicherheit

Diese Betriebsanleitung (in der Folge „Anleitung“) ist Bestandteil des Gerätes und ermöglicht einen sicheren und effizienten Betrieb.

Der Abschnitt Sicherheit informiert über wichtige Sicherheitsaspekte zum Schutz von Personen, Sachen und Materialien. Aufgabenbezogene Warnhinweise/Hinweise sind in den einzelnen Kapiteln enthalten.

Anleitungen finden Sie elektronisch auf unserer Webseite <http://www.aht.at>.

Diese Anleitung richtet sich an folgende **Zielgruppen**:

- **Betreiber**
- **Bedienungspersonal**
- **Fachkräfte**: AHT-Servicepartner, AHT-Service-Techniker, AHT-Kundendienst, AHT-Montageservice, Reinigungsfirmen

Personal: Dieser Begriff wird verwendet, wenn sich die Anweisung an alle Zielgruppen richtet.



Anleitung beachten

- Diese Anleitung für künftige Verwendung aufbewahren.
- Diese Anleitung muss für das Personal vor Ort vorhanden und zugänglich sein.
- Das Personal muss die Anleitung vor Gebrauch sorgfältig lesen.

Alle Abbildungen stellen Symboldarstellungen dar.

1.2 Haftungsbeschränkung

Alle Angaben in dieser Anleitung wurden unter Berücksichtigung der zu diesem Zeitpunkt geltenden Normen und gesetzlichen Vorschriften, sowie Erfahrungswerten des Herstellers und der Fachkräfte zusammengestellt.

Der Hersteller übernimmt keine Haftung für Schäden an Personen, Materialien oder Sachen (Geräte, Waren, etc.) resultierend aus:

- Nichtbeachtung der Anleitung und der darin enthaltenen Vorschriften/Sicherheitsvorschriften.
- Nichtbeachtung der vor Ort gültigen gesetzlichen Sicherheitsvorschriften.
- Nicht bestimmungsgemäßer Verwendung (Fehlwendung).
- Einsatz von nicht autorisiertem und nicht geschultem Personal.
- Vom Hersteller nicht autorisierte technische Veränderungen.
- Vom Hersteller nicht autorisierte Änderungen der Werkseinstellungen.
- Verwendung von vom Hersteller nicht zugelassener Ersatzteile.
- Verwendung von vom Hersteller nicht zugelassenem Zubehör.
- Vom Hersteller nicht autorisierte Umbauten, Anbauten und Einbauten am Gerät. Nur vom Hersteller autorisierte Umbauten, Anbauten und Einbauten sind zulässig.
- Ausfall der Energieversorgung oder elektrotechnischen Sicherheitseinrichtungen.
- Satz- und Druckfehlern.

Eine Nichtbeachtung der oben angeführten Punkte führt zum Verlust der Garantieansprüche. Es gelten die gemäß Vertrag vereinbarten Verpflichtungen, die allgemeinen Verkaufs- und Lieferbedingungen der „AHT Cooling Systems GmbH“ (in der Folge „AHT“) und darüber hinaus die bei Vertragsabschluss geltenden gesetzlichen Vorschriften.

Technische Änderungen und Irrtum vorbehalten.

Es gelten die örtlichen gewerberechtlichen und sicherheitstechnischen Vorschriften/Bestimmungen und die grundlegenden Sicherheits- und Gesundheitsschutzanforderungen für das Gerät.

2 Sicherheit

2.1 Symbolerklärung

Sicherheits- und Warnhinweise sind in dieser Anleitung durch Symbole und Signalwörter gekennzeichnet. Signalwörter bezeichnen den Risikograd der Gefährdung.

Signalwort	Bedeutung
WARNUNG	Gefährdung mit mittlerem Risikograd. Kann den Tod oder eine schwere Verletzung zur Folge haben, wenn sie nicht vermieden wird.
VORSICHT	Gefährdung mit niedrigem Risikograd. Kann eine geringfügige oder mäßige Verletzung zur Folge haben, wenn sie nicht vermieden wird.
HINWEIS	Wichtiger Hinweis zur Vermeidung von Material- oder Sachschäden.

Symbol	Bedeutung
	Allgemeines Warnzeichen
	Warnung vor elektrischer Spannung
	Warnung vor elektrischer Spannung. Kein beschädigtes Anschlusskabel an die Spannungsversorgung anschließen.
	Warnung vor feuergefährlichen Stoffen
	Warnung vor Rutschgefahr
	Warnung vor Handverletzungen
	Warnung vor Flurförderzeugen
	Warnung vor Kippgefahr
	Warnung vor herabfallenden Gegenständen
	Warnung vor heißer Oberfläche
	Warnung vor niedriger Temperatur/Frost
	Keine offene Flamme; Feuer, offene Zündquelle und Rauchen verboten
	Betreten der Fläche verboten
	Abstellen oder Lagern verboten

Symbol	Bedeutung
	Anbohren verboten
	Anleitung beachten
	Vor Wartung oder Reparatur freischalten
	Handschutz benutzen
	Augenschutz benutzen
	Getrennte Sammlung von Elektro- und Elektronikgeräten
	Getrennte Sammlung von Batterien und Akkumulatoren
	Explosionsschutzkennzeichen

2.2 Bestimmungsgemäße Verwendung

Gerät ist zur Ausstellung von verpackten, gekühlten Lebensmittelerzeugnissen oder deren Entnahme durch Kunden bestimmt.

Gerät ist für den Einsatz bis 2000 m (6562 ft) Seehöhe bestimmt.

Der Betreiber ist für den ordnungsgemäßen Betrieb des Gerätes verantwortlich.

WARNUNG

Gefährdung durch Fehlanwendung.

- Keine technischen Veränderungen am Gerät vornehmen.
- Gerät nur nach ordnungsgemäßer Aufstellung und Installation und ohne offensichtliche Mängel in Betrieb nehmen und betreiben.
- In diesem Gerät keine explosionsfähigen Stoffe, wie zum Beispiel Aerosolbehälter mit brennbarem Treibgas lagern.
- Keine Dampf- und Hochdruckreiniger für die Grundreinigung verwenden.

HINWEIS

Material- und Sachschaden durch Fehlanwendung.

- Gerät in stabiler Gebrauchslage betreiben (waagrechte Ausrichtung).
- Aufstellhinweise beachten [siehe ▶ Kapitel 8].
- Gerät nur auf den dafür vorgesehenen Stellfüßen betreiben.

- Gerät nicht über der am Leistungsschild [siehe ▶ Kapitel 3.2.1] angegebenen Klimaklasse betreiben.
- Umgebungstemperatur darf nicht unter 16 °C (60,8 °F) betragen.
- Gerät auf einwandfreien Zustand kontrollieren. Beschädigungen müssen umgehend repariert werden.
- Vor Einlagerung der Waren und während des Betriebs ist die Temperatur auf Richtigkeit zu kontrollieren [siehe ▶ Kapitel 5.1].
- Eingelagerte Waren sind bei Stromausfall durch den Betreiber zu kontrollieren (Temperaturkontrolle).
- Warenraum auf Fremdgegenstände kontrollieren. Unsachgemäß eingelagerte Waren umgehend entfernen.
- Gerät nicht im Freien aufstellen oder lagern.
- Mindestabstände zu Begrenzungswänden und zu anderen Geräten einhalten, um die Luftzirkulation nicht zu behindern [siehe ▶ Kapitel 8].
- Gerät mit beschädigtem Glaselement (Riss, Sprung, Bruch) nicht mehr betreiben.
 - Waren aus dem beschädigten Gerät ausräumen und in funktionsfähiges Gerät mit gleicher Produkttemperaturklasse umlagern.
 - Beschädigtes Gerät nach Entfernen der Waren ausschalten [siehe ▶ Kapitel 10.2.1].
 - Instandhaltungsdienst kontaktieren [siehe ▶ Kapitel 11.2.5].

2.3 Personalanforderungen

WARNUNG



Unzureichende Qualifikation.

Verletzungsgefahr.

- Nur entsprechend qualifiziertes Personal darf Arbeiten am Gerät durchführen.
- Das Personal muss diese Anleitung vor Beginn aller Arbeiten gelesen und verstanden haben.

Betreiber

- Der Betreiber muss sicherstellen, dass diese Anleitung vom Bedienungspersonal gelesen und verstanden wurde (Schulung).
- Der Betreiber ist verantwortlich, dass Störungen im Betrieb (wie Alarmer, Temperaturabweichungen etc.) vom Bedienungspersonal erkannt und entsprechende Maßnahmen gesetzt werden [siehe ▶ Kapitel 10.3] und [siehe ▶ Kapitel 11.2.4].

Bedienungspersonal

- Der Betreiber muss das Bedienungspersonal über den Inhalt dieser Anleitung (Aufgaben, mögliche Gefahren,...) schulen.
- Nur geschultes Bedienungspersonal darf das Gerät bedienen und reinigen.

Fachkräfte

- Nur von AHT autorisierte Fachkräfte dürfen Arbeiten am Gerät durchführen wie:
 - Hauptreinigung
 - Wartung, Service und Reparatur
 - Aufstellung (Zusammenbau) und Installation Geräteverbund
- Nur auf brennbare Kältemittel geschulte Fachkräfte dürfen Arbeiten am Kältemittelkreislauf bei R-290 Geräten durchführen.
- Nur Elektrofachkräfte dürfen Arbeiten am elektrischen System durchführen.
- Nur von AHT autorisierte und geschulte **Reinigungsfirmen** oder **Fachkräfte** dürfen eine Hauptreinigung [siehe ▶ Kapitel 11.1.2] durchführen.

Personen (einschließlich Kinder) mit eingeschränkten physischen, sensorischen oder geistigen Fähigkeiten dürfen das Gerät nur unter Aufsicht und nach Einweisung bedienen und keine Instandhaltungsarbeiten durchführen.

Kinder sollten beaufsichtigt werden, um sicherzustellen, dass sie nicht mit dem Gerät spielen.

Arbeiten unter Einfluss von Alkohol und Drogen ist verboten.

2.4 Persönliche Schutzausrüstung



Handschutz benutzen

- Schutz vor schweren Geräteteilen beim Transport, beim Auspacken, bei Aufstellung und Installation und bei Entsorgung.
- Schutz vor scharfen Gerätekanten, rotierenden Teilen und heißen Oberflächen bei Wartungs-Service und Reparaturarbeiten.
- Schutz vor Kontakt mit flüssigem/austretendem Kältemittel bei Undichtheit am Kältemittelkreislauf.
- Schutz vor niedriger Temperatur beim Beladen und Reinigen.
- Zum Entfernen von Glasteilen und Glassplitter bei Glasbruch.
- Zum Entfernen von Teilen bei Materialbruch.



Augenschutz benutzen

- Schutz vor Kontakt mit flüssigem/austretendem Kältemittel bei Undichtheit am Kältemittelkreislauf.

2.5 Besondere Gefährdungen

2.5.1 Elektrische Spannung

Nur Fachkräfte dürfen Arbeiten am elektrischen System durchführen.

- a) Bei Störmeldungen oder Beschädigung am Gerät Instandhaltungsdienst kontaktieren [siehe ▶ Kapitel 11.2.5]

! WARNUNG



Kontakt mit spannungsführenden Teilen kann zu Stromschlag führen.



Brandgefahr durch Funkenbildung oder Überlast.



- Kein beschädigtes Gerät oder beschädigte Teile (wie Anschlusskabel) an die Spannungsversorgung anschließen.



- Sicherheitseinrichtungen auf Vollständigkeit und Funktionsfähigkeit kontrollieren.



- Am Gerät angebrachte Schutzvorrichtungen und Abdeckungen nicht entfernen.



- Vor Anschluss an die Spannungsversorgung folgendes beachten und einhalten:
 - Geltende örtliche Elektrosicherheitsvorschriften.
 - Geltende Normen und Sicherheitshinweise.
 - Angaben am Leistungsschild [siehe ▶ Kapitel 3.2.1].

- Nur zuvor geschultes Personal darf das Gerät freischalten.

- Bei Beschädigung des Geräts während des Betriebes und vor Instandhaltungsarbeiten nachfolgende Sicherheitsregeln beachten:

1. Gerät freischalten (allpolig und allseitig)
2. Gerät gegen Wiedereinschalten sichern.

- Nur Fachkräfte dürfen beschädigte Teile austauschen, wie zum Beispiel:

- Anschlusskabel
- Leuchten [siehe ▶ Kapitel 11.2.2]
- Batterien [siehe ▶ Kapitel 11.2.3]

- Anschlusskabel nicht quetschen oder knicken.

- Keine Verlängerungskabel oder Mehrfachsteckdosenleisten verwenden.

- Keine Dampf- und Hochdruckreiniger für die Grundreinigung verwenden.

- Verdeckte elektrische Teile nicht beschädigen. Der Betreiber darf das Gerät nicht anbohren und keine anderen Arbeiten am Gerät durchführen.



Dies kann in weiterer Folge zu Feuer und Explosion mit nachfolgendem Brandrisiko führen.

- Das Kältemittel R-290 (Propan) gehört nach EN 378-1 zur Sicherheitsgruppe A3. Das verwendete Kältemittel und die Füllmenge sind am Leistungsschild ersichtlich [siehe ▶ Kapitel 3.2.1].
- Zündquellen (Hitze, Funken, offene Flammen, heiße Oberflächen) fernhalten.
- Zum Entfernen von Tauwasser und zum Reinigen feuchtes Tuch oder Schwamm verwenden. Keine trockenen Tücher oder Schwämme zum Trockenreiben verwenden. (Gefahr von elektrostatischer Aufladung und Funkenbildung).
- Belüftungsöffnungen im Gerätegehäuse nicht verschließen. Nur Originalzubehöreile verwenden.
- Zum Beschleunigen des Abtauvorgangs keine mechanischen Einrichtungen oder sonstigen Mittel (z.B. Eisschaber) benutzen.
- Keine elektrischen Geräte (z.B. Nasssauger) innerhalb des Kühlfachs betreiben, die nicht der vom Hersteller empfohlenen Bauart entsprechen. Geräte mit Explosionsschutzkennzeichen [siehe ▶ Kapitel 2.1] sind erlaubt.
- Keine Dampf- und Hochdruckreiniger für die Grundreinigung verwenden.
- Gerät nur in gut belüfteten Räumen aufstellen.
- Wird das Gerät in Kellerräumen aufgestellt, muss für eine ausreichende Belüftung gesorgt sein.
- Kanäle und Wanddurchführungen müssen unter und hinter dem Gerät brandschutzgerecht abgedichtet sein.
- Den Kältemittelkreislauf nicht beschädigen.
- Gerät bei Transport und Lagerung keinen höheren Temperaturen als 70°C (158 °F) aussetzen.
- Übertragung von Pulsationen und Schwingungen auf das Gerät vermeiden.
- Externe Gewalteinwirkung auf das Gerät wie unvorsichtiges Agieren mit Hubwagen oder Bodenreinigungsmaschine vermeiden.
- Gerät nicht anbohren und keine anderen Arbeiten am Gerät durchführen.
- Rohrleitungen nicht quetschen oder verbiegen.
- Nur Fachkräfte dürfen Arbeiten am Kältemittelkreislauf durchführen.

2.5.2 Kältemittelkreislauf

Nur Fachkräfte dürfen Arbeiten am Kältemittelkreislauf durchführen.

- a) Bei Störmeldungen oder Beschädigung am Gerät Instandhaltungsdienst kontaktieren [siehe ▶ Kapitel 11.2.5]

Brennbare Kältemittel

! WARNUNG



Das Kältemittel ist hochentzündlich. Bei Undichtheiten kann Kältemittel entweichen und ein explosionsfähiges Gas/Luft-Gemisch verursachen.

- Das Öffnen des Kältemittelkreislaufes und Absaugen des Kältemittels nur in gut belüfteten Räumen außerhalb der Geschäftszeiten des Marktes (ohne Kundenverkehr) oder im Freien durchführen.
- Vor jeder Wartung-, Service- und Reparaturarbeit
 1. Gerät freischalten [siehe ▶ Kapitel 10.2.1]
 2. Gerät gegen Wiedereinschalten sichern.
- Während der Reparatur muss eine sachkundige Person, welche die örtlichen Gegebenheiten kennt, als Ansprechpartner für die Fachkräfte zur Verfügung stehen.

VORSICHT



Flüssiges Kältemittel.

Erfrierungen auf der Haut.



- Schutzbrille und Schutzhandschuhe tragen.



- Hände und Gesicht vor Kontakt mit flüssigem/austretendem Kältemittel schützen.

2.5.3 Mechanische Gefährdungen

WARNUNG



Transport der Geräte mit Flurförderzeugen.

Verletzungsgefahr von Personen bei Zusammenstoß.

- Transportwege für Flurförderzeuge beachten.
- Transportgut sichern.
- Nur geschultes Personal darf Flurförderzeuge bedienen.
- Schwerpunkt des Geräts zum sicheren Anheben der Last mit dem Gabelstapler beachten. Informationen dazu sind auf der Vorder- und Rückseite der Geräteverpackung angebracht.
- 1 Gerät mit Flurförderzeug transportieren.
- Gerät nicht stapeln.



Kippgefahr des Gerätes.

Personen können eingeklemmt werden.



- Nicht auf oder in das Gerät steigen.
- Anleitung auf der Verpackung beachten.
- Bei Fragen Instandhaltungsdienst kontaktieren [siehe ▶ Kapitel 11.2.5].

Entsorgung von Verpackungsmaterial und Folien.

Erstickungsgefahr.

- Verpackungsmaterial und Folien von Kindern fernhalten.
- Kinder nicht mit Verpackungsmaterial und Folien spielen lassen.

Fehlende und/oder nicht voll funktionsfähige Sicherheitseinrichtungen.

Verletzungsgefahr durch z.B. rotierende Teile.

- Sicherheitseinrichtungen auf Vollständigkeit und Funktionsfähigkeit kontrollieren.
- Am Gerät angebrachte Schutzvorrichtungen und Abdeckungen nicht entfernen.

VORSICHT



Materialbruch.

Sturzgefahr. Stoßgefahr durch möglicherweise herabfallende Teile. Schnittverletzung.

- Nicht auf oder in das Gerät steigen.



Herabfallende Gegenstände.

Stoßverletzung. Schnittverletzung bei Glasbruch.



- Keine Gegenstände auf dem Gerät abstellen.



Unsachgemäßer Einbau der Regalauslagen.

Verletzungsgefahr durch Herabfallen der mit Waren bestückten Regalauslagen.

- Haltewinkel für Regalauslagen und Regalauslagen müssen beim Einhängen vollständig in die dafür vorgesehenen Öffnungen einrasten.



Auslaufen von Tauwasser. Auslaufen von Flüssigkeiten aus beschädigten Verpackungen.

Rutschgefahr.

- Auf Pfützenbildung vor und unter dem Gerät kontrollieren.
- Ausgelaufenes Tauwasser/Flüssigkeiten umgehend entfernen.



Automatisches Schließen der Nachtrolllos.

Hände können eingeklemmt werden.

- Beim Ausschalten der Marktbeleuchtung Hände vom automatischen Nachtrollo fernhalten.

Sicherheit im Umgang mit Glas

VORSICHT



Glasbruch.

Schnittverletzungen am Körper. Stoßverletzung.

- Glaselemente auf Beschädigung kontrollieren, wie z.B. Riss, Sprung, Bruch. Bei Beschädigung umgehend Instandhaltungsdienst kontaktieren [siehe ▶ Kapitel 11.2.5].
- Auf Bruch von lagernden Glasbehältnissen kontrollieren.
- Nicht auf oder in das Gerät steigen.



Entsorgung von gebrochenem Glas.



Schnittverletzungen an Händen und am Körper.

- Schutzhandschuhe zum Entfernen der zersplitterten Glasteile und der möglicherweise dadurch beschädigten Waren benutzen.
- Alle zersplitterten Glasteile und beschädigten Waren vorsichtig und vollständig entfernen.

2.6 Restrisiken

Der Hersteller übernimmt keine Haftung für Schäden die durch Nichtbeachtung dieser Anleitung und anderer Herstellervorgaben verursacht wurden.

3 Produktbeschreibung

3.1 Allgemeine Angaben

AHT-Produkte erfüllen die EU-Verordnung 1907/2006 (REACH) zur Registrierung, Bewertung, Zulassung und Beschränkung chemischer Stoffe.

3.2 Technische Daten

Wichtige technische Daten sind auf dem Leistungsschild ersichtlich [siehe ▶ Kapitel 3.2.1].

Parameter	Wert
Außenabmessungen	Siehe → Gerätemodelle-Übersicht
Gewicht Gerät	Siehe → Gerätemodelle-Übersicht
Kältemittel	Propan (R-290)
Kältemittelmenge pro Kältemittelkreislauf	≤ 150 g
Ozonabbaupotential (ODP) Propan (R-290)	0
Isolationsblähgas	PENTAN
Ozonabbaupotential (ODP) PENTAN	0
Treibhauspotential (GWP) Propan (R-290)	3
Luftschallemission/ Emissionsdruckpegel	< 70 dB(A)
CB TWA 124, CB TWA 196	
Tauwasserablauf	DN 32

Maximale Belastung

Parameter	Wert
Ablagegestelle	Aufkleber rechts oben an der Innenseite der Gerätedecke neben Leistungsschild
CB 124, CB TWA 124	
Regalauslage/Stück	60 kg
Bodenauslage/Stück	60 kg
CB 196, CB TWA 196	
Regalauslage/Stück	42 kg
Bodenauslage/Stück	42 kg

Bussystem

Bussystem (Kommunikation)	AHT Inter Cabinet BUS (ICB)
Buskabel	CAT 5-S/FTP (PIN 1 ... 8 belegt) RJ45

Elektrischer Anschluss

Mindestquerschnitt für Anschlusskabel	1,5 mm ²
---------------------------------------	---------------------

CB 196, CB TWA 196

Nennspannung	3N 380 – 420 V
Nennfrequenz	50 Hz
Stecker-Typen	CEE 5 x 16 A
Stecker-Typen	Länderspezifische Ausführungen
Anschlusskabel	5-poliges Kabel mit Schutzleiter (PE) und Neutralleiter (N)

CB 124, CB TWA 124

Nennspannung	220 – 240 V
Nennfrequenz	50 Hz
Stecker-Typen	CEE 7/7
Stecker-Typen	Länderspezifische Ausführungen
Anschlusskabel	3-poliges Kabel

Steuerleitung (Nachttrollo/Gerätebeleuchtung)

Nennspannung	220 – 240 V
Nennfrequenz	50 Hz
Stecker-Typen	CEE 7/7
Stecker-Typen	Länderspezifische Ausführungen
Anschlusskabel	3-poliges Kabel

Elektrische Absicherung

[siehe ▶ Kapitel 8.2]

Nennstrom [A]	Fehlerstrom [mA]	Type	Auslösecharakteristik
Leitungsschutzschalter (LS/CB)			
16	-	-	C (träge)
Fehlerstromschutzschalter (FI/RCCB/GFCI)			
40	30	G (kurzzeitverzögert) A (pulsstromsensitiv)/ F (mischfrequenzsensitiv)/ B (allstromsensitiv)	-
Kombischalter FI-LS/RCBO (Alternativ zu FI und LS)			
16	30	G (kurzzeitverzögert) A (pulsstromsensitiv)/ F (mischfrequenzsensitiv)/ B (allstromsensitiv)	C (träge)

Kundenspezifische Abweichungen möglich.

Weitere Informationen: Instandhaltungsdienste [siehe ▶ Kapitel 11.2.5]

3.2.1 Leistungsschild und Seriennummer

Angaben auf dem Leistungsschild beachten.

Das Leistungsschild befindet sich als Aufkleber rechts oben im Geräteinnenraum.

- Gerätebezeichnung und Gerätetyp
- Seriennummer
- Klimaklasse*
- Nennspannung und Nennfrequenz

- Nennstrom und Nennaufnahme
- Kältemittel und eingesetzte Menge
- Nettoinhalt
- Herstellungsdatum
- sowie weitere technische Daten

*Beispiele für Klimaklassen:

Klimaklasse (class) nach ISO 23953-2	Umgebungstemperatur [°C]	Relative Luftfeuchte [%]
3	25	60

3.3 Bestimmungsgemäße Verwendung

Gerät ist zur Ausstellung von verpackten, gekühlten Lebensmittelerzeugnissen oder deren Entnahme durch Kunden bestimmt.

Weitere Informationen [siehe ▶ Kapitel 2.2]

3.4 Informationsanforderungen (EU) 2019/2024, 2019/2015

Folgende Angaben dienen zur Erfüllung der Informationsanforderungen aus Verordnung (EU) 2019/2024 Anhang II, 3.:

a) Temperatur des Gerätes wird im Werk so eingestellt, dass die vom Hersteller angegebene M-Paket-Temperaturklasse eingehalten wird. Um eine optimale Aufbewahrung der Lebensmittel zu gewährleisten, wird empfohlen diese Einstellung beizubehalten.

b) Veränderungen der Temperatureinstellungen können zum Verderb der Ware führen.

c) Anforderung für dieses Gerät nicht zutreffend.

d) Anforderung für dieses Gerät nicht zutreffend.

- e)
- [siehe ▶ Kapitel 8]
 - [siehe ▶ Kapitel 11.2]
 - [siehe ▶ Kapitel 11]

f) Wird die Verflüssigerspirale nicht 1-mal pro Jahr gereinigt, führt dies zu einer erheblichen Verringerung der Effizienz des Gerätes.

- g, h, i, j, k)
- [siehe ▶ Kapitel 11.2.5]

Folgende Angaben dienen zur Erfüllung der Informationsanforderungen aus Verordnung (EU) 2019/2015 Anhang V, 2.:

Dieses Produkt enthält eine Lichtquelle der Energieeffizienzklasse F.

4 Aufbau und Funktion

Gerät ist ein steckerfertiges Kompaktgerät.

Gerät ist ab Werk vorprogrammiert.

Gerät enthält einen oder mehrere hermetisch geschlossene Kältemittelkreisläufe, dessen Komponenten miteinander dauerhaft technisch dicht verbunden sind.

Die Ausführung der einzelnen Gerätemodelle kann variieren.

Gerät ist mit einem Nachrollo ausgestattet.



Abb. 1: Nachrollo

Gerät ist mit Regalauslagen ausgestattet.

Regalauslagen können erweitert, reduziert oder neu positioniert werden.

Anzahl der Regalauslagen nur in Abstimmung mit dem Hersteller ändern.

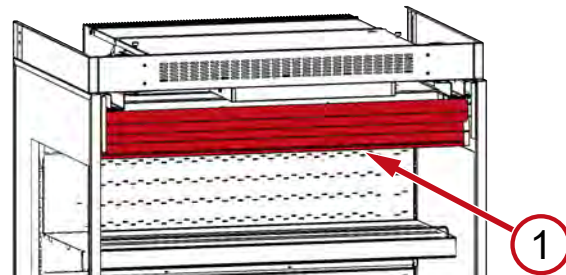
Gerät ist mit Rückluftgitter ausgestattet ([siehe ▶ Kapitel 10.1]).



Abb. 2: Gesamtansicht Gerät – CB 196

- | | |
|-----------------------|--------------------------------------|
| 1 Luftkanalblenden | 2 Regalauslage |
| 3 Bodenauslage | 4 Bedienelemente und Displayanzeigen |
| 5 Wasserschutzleisten | 6 Rückluftgitter |

Geräteverbund

Ein Geräteverbund besteht aus zwei Einzelgeräten.

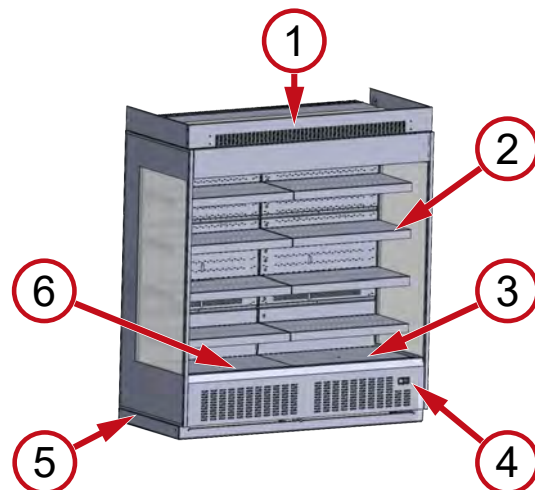



Abb. 3: Geräteverbund

Die im Gerät entstehende Abwärme wird über einen Wärmetauscher an die Umgebungsluft abgegeben.

Gerät ist mit Aufklebern ausgestattet.

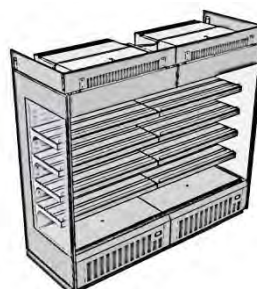
- Leistungsschild [siehe ▶ Kapitel 3.2.1]
- Beladevorgabe [siehe ▶ Kapitel 10.1]
- Symbol 

Die Aufkleber befinden sich rechts oben im Geräteinnenraum.

Kontrollaufgaben

- Vorhandensein Aufkleber

Zuständigkeit

- Bedienungspersonal

Häufigkeit

Siehe Instandhaltung [siehe ▶ Kapitel 11]

Bei fehlenden Teilen oder Funktionsfehler umgehend Instandhaltungsdienst kontaktieren [siehe ▶ Kapitel 11.2.5].

4.1 Automatische Abtaung

Gerät besitzt eine automatische Abtaung.

Die Häufigkeit, die Dauer und der Zeitpunkt der Abtaung sind voreingestellt.





Abtauhäufigkeit

- Alle 4 Stunden

Abtaudauer

- Bis zu 60 min

Während der automatischen Abtaung erscheinen am Display nachfolgende Displayanzeigen und Symbole [siehe ▶ Kapitel 5].

Displayanzeige	Symbol
	
	

Während des Abtauvorganges kann es zu einem Temperaturanstieg bei der Innenraum-Temperaturanzeige kommen.

! VORSICHT



Auslaufen von Tauwasser.

Rutschgefahr.

- Auf Pfützenbildung vor und unter dem Gerät kontrollieren.
- Ausgelaufenes Tauwasser umgehend entfernen.
- Umgehend Instandhaltungsdienst kontaktieren [siehe ▶ Kapitel 11.2.5].

Das anfallende Tauwasser wird aus dem Geräteinnenraum in beheizte Tauwasserschalen geleitet und dort verdunstet.

CB TWA 124, CB TWA 196

Das anfallende Tauwasser wird über einen Tauwasserablauf in die Abwasserkanalisation geleitet.

4.2 Funktion Nachrollo/ Gerätebeleuchtung

Automatischer Tag/Nachtbetrieb

Automatischer Tag/Nachtbetrieb durch Anbindung an die Marktbeleuchtung.

Funktion Tagbetrieb

Steckdose ist spannungsführend.

Marktbeleuchtung an

- Nachrollo offen.
- Gerätebeleuchtung automatisch an.

Funktion Nachtbetrieb

Steckdose ist spannungsfrei.

Marktbeleuchtung aus

- Nachrollo geschlossen.
- Gerätebeleuchtung automatisch aus.

! VORSICHT



Automatisches Schließen der Nachrollo.

Hände können eingeklemmt werden.

- Beim Ausschalten der Marktbeleuchtung Hände vom automatischen Nachrollo fernhalten.

Temporären Tagbetrieb aktivieren:

Gerätespezifisch

- [siehe ▶ Kapitel 5.2.1]

5 Bedienungs- und Anzeigeelemente

5.1 Temperaturanzeige

Anzeige der Innenraum-Temperatur des Gerätes

- Anzeige Innenraum-Temperatur



Abb. 4: Anzeige Innenraum-Temperatur

- Displayanzeige am Bedienungselement [siehe ▶ Kapitel 5]

Weitere Informationen [siehe ▶ Kapitel 3.4]

Kontrolle der Innenraum-Temperatur

Zuständigkeit

- Bedienungspersonal

Häufigkeit

Siehe Instandhaltung [siehe ▶ Kapitel 11]

5.2 Bedienungselemente und Displayanzeigen

Bedienungselemente und Displayanzeigen befinden sich unten in der Fußblende.

Als Bedienungselemente stehen Tasten zur Verfügung, die folgendermaßen belegt sind:



Abb. 5: Bedienungselemente

Bedienungselement	Funktion
	Temporären Tagbetrieb aktivieren (Nachtrollo auf/Gerätebeleuchtung an)
	Akustischen Alarm quittieren



Abb. 6: Displayanzeigen

Displayanzeige	Bedeutung Displayanzeige
	Tagbetrieb (Nachtrollo offen/Gerätebeleuchtung an)
	Kühlfunktion aktiv
	Verdampfer-Lüfter aktiv
	Abtauung aktiv
	Nachtbetrieb (Nachtrollo geschlossen/Gerätebeleuchtung aus)
	Alarm
	Gerät fehlerfrei und in Betrieb (Normalbetrieb) Kühlfunktion aktiv
	Abtauung aktiv

5.2.1 Nachtrollo/Gerätebeleuchtung

Temporären Tagbetrieb aktivieren – Nachtrollo öffnen/ Gerätebeleuchtung einschalten	mind. 5 s drücken.
Nachtbetrieb – Nachtrollo schließen/ Gerätebeleuchtung ausschalten	Erfolgt nach 30 min automatisch.

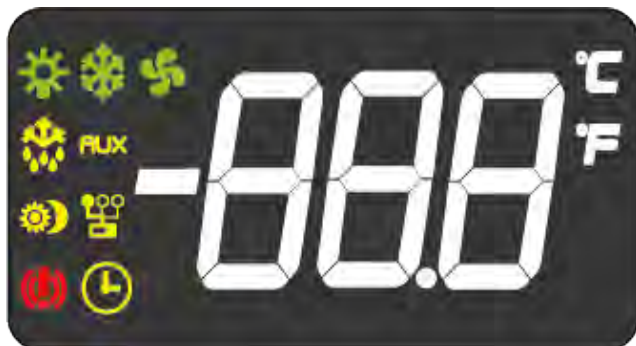
5.2.2 Alarm

Alarm anzeigen

Ein Fehlercode erscheint am Display als blinkende Anzeige abwechselnd mit der Innenraum-Temperatur.

Das Symbol erscheint am Display.

Je nach Fehler wird ein akustischer Alarm durch einen eingebauten Summer ausgegeben.

Maßnahmen zur Fehlerbehebung bei Auftreten von Alarmanzeigen siehe [siehe ▶ Kapitel 10.3].

Fehlercode	Bedeutung	Bedeutung (EN)
<i>DnF</i>	Thermostat Notbetrieb	On Failsafe
<i>noL</i>	Steuerungsplatine defekt	HW failure or Modbus flashing
<i>E03</i>	Luft Eintrittsensor	Air in sensor
<i>E04</i>	Luft Austrittsensor	Air out sensor
<i>E05</i>	Verdampfersensor	Fin sensor
<i>E06</i>	Hochdrucksensor	Discharge pressure sensor
<i>E07</i>	Verdichter-Sicherheitskette (Hochdruck/Niederdruck)	Compressor safety (High pressure/Low pressure)
<i>E09</i>	Warenraumsensor (HACCP)	Cabinet temperature sensor (HACCP)
<i>E10</i>	zu niedrige Versorgungsspannung	Low supply voltage
<i>E11</i>	Batterie defekt	Battery defective
<i>E12</i>	Software Klasse B	Class B software
<i>E13</i>	EEPROM (Steuerungsplatine defekt)	EEPROM (controller defective)
<i>E35</i>	zu hohe Warenraumtemperatur	High cabinet temperature
<i>E36</i>	zu niedrige Warenraumtemperatur	Low cabinet temperature
<i>E37</i>	zu niedrige Regeltemperatur	Low control temperature
<i>E38</i>	zu hohe Regeltemperatur	High control temperature
<i>E39</i>	Zeitüberschreitung Abtauung	Defrost terminated by time
<i>E40</i>	Fehler interner Speicher	Error internal memory

Alarm quittieren

Akustischen Alarm
quittieren



drücken.

Fehlercode kann NICHT quittiert werden.

Der Fehlercode erscheint bis der Fehler behoben wurde.

6 Transport und Lagerung

- Gerät nach Anlieferung auf Transportschäden kontrollieren.
- Bei Beschädigung am Gerät umgehend Instandhaltungsdienst kontaktieren [siehe ▶ Kapitel 11.2.5].

WARNUNG



Beschädigung am Kältemittelkreislauf.

Brennbares Kältemittel kann entweichen und ein explosionsfähiges Gas/Luft-Gemisch verursachen.

- Gerät bei Transport und Lagerung keinen höheren Temperaturen als 70°C (158 °F) aussetzen.
- Für eine gute Belüftung sorgen.
- Sicherheits- und Warnhinweise für Gerät mit brennbaren Kältemitteln beachten [siehe ▶ Kapitel 2.5.2].
- Bei Beschädigung am Gerät umgehend Instandhaltungsdienst kontaktieren [siehe ▶ Kapitel 11.2.5].



Transport der Geräte mit Flurförderzeugen.

Verletzungsgefahr von Personen bei Zusammenstoß.

- Transportwege für Flurförderzeuge beachten.
- Transportgut sichern.
- Nur geschultes Personal darf Flurförderzeuge bedienen.
- Schwerpunkt des Geräts zum sicheren Anheben der Last mit dem Gabelstapler beachten. Informationen dazu sind auf der Vorder- und Rückseite der Geräteverpackung angebracht.
- 1 Gerät mit Flurförderzeug transportieren.
- Gerät nicht stapeln.

HINWEIS

Materialschaden durch Transport und Lagerung.

- Gerät in stabiler Gebrauchslage transportieren und lagern (waagrechte Ausrichtung).
- Wurde das Gerät beim Transport dennoch geneigt, mit der Inbetriebnahme mindestens 2 Stunden warten.

- Bei der Anlieferung für eine durchgehende Zugänglichkeit bis zum Aufstellraum sorgen (Durchgangshöhen, Durchgangsbreiten, Aufstellraumhöhe beachten, ausreichende Rangierstrahlen).
- Gerät nicht im Freien lagern.
- Lagerung: Gerät nicht stapeln.

7 Auspacken

Zuständigkeit

- Betreiber

Anleitung zum Auspacken ist auf der Verpackung angebracht.

- Gerät vor und beim Auspacken auf Beschädigung kontrollieren.
- Bei Beschädigung am Gerät umgehend Instandhaltungsdienst kontaktieren [siehe ▶ Kapitel 11.2.5].

WARNUNG

Entsorgung von Verpackungsmaterial und Folien.

Erstickungsgefahr.

- Verpackungsmaterial und Folien von Kindern fernhalten.
- Kinder nicht mit Verpackungsmaterial und Folien spielen lassen.



Beschädigung am Kältemittelkreislauf.

Brennbares Kältemittel kann entweichen und ein explosionsfähiges Gas/Luft-Gemisch verursachen. Brandgefahr.

- Für eine gute Belüftung sorgen.
- Sicherheits- und Warnhinweise für Gerät mit brennbaren Kältemitteln beachten [siehe ▶ Kapitel 2.5.2].
- Bei Beschädigung am Gerät umgehend Instandhaltungsdienst kontaktieren [siehe ▶ Kapitel 11.2.5].



Kippgefahr des Gerätes.

Personen können eingeklemmt werden.



- Nicht auf oder in das Gerät steigen.
- Anleitung auf der Verpackung beachten.
- Bei Fragen Instandhaltungsdienst kontaktieren [siehe ▶ Kapitel 11.2.5].

VORSICHT



Schwere Geräteteile.

Hände können eingeklemmt werden.



- Auf Finger und Hände achten.
- Schutzhandschuhe benutzen.

HINWEIS

Material- und Sachschaden durch fehlende Teile beim Gerät.

- Verpackung auf lose Teile kontrollieren.
- Lose Teile nicht entsorgen und Verwendung mit Instandhaltungsdienst abklären [siehe ▶ Kapitel 11.2.5].

8 Aufstellung und Installation

Zuständigkeit

- Betreiber

Technische Daten [siehe ▶ Kapitel 3.2]

Technische Änderungen am Gerät nur in Abstimmung und nach Freigabe des Herstellers.

Temperaturanzeige, Sicherheitshinweise und das Leistungsschild [siehe ▶ Kapitel 3.2.1] nicht verdecken.

! WARNUNG



Kippgefahr des Gerätes.

- Personen können eingeklemmt werden.
 - Nicht auf oder in das Gerät steigen.
 - Anleitung auf der Verpackung beachten.
 - Bei Fragen Instandhaltungsdienst kontaktieren [siehe ▶ Kapitel 11.2.5].



Beschädigung am Kältemittelkreislauf.

- Brennbares Kältemittel kann entweichen und ein explosionsfähiges Gas/Luft-Gemisch verursachen. Brandgefahr.
 - Belüftungsöffnungen im Gerätegehäuse nicht verschließen. Nur Originalzubehöreteile verwenden.
 - Gerät nur in gut belüfteten Räumen aufstellen.
 - Wird das Gerät in Kellerräumen aufgestellt, muss für eine ausreichende Belüftung gesorgt sein.
 - Kanäle und Wanddurchführungen müssen unter und hinter dem Gerät brandschutzgerecht abgedichtet sein.
 - Der Betreiber darf das Gerät nicht anbohren und keine anderen Arbeiten am Gerät durchführen.
 - Rohrleitungen nicht quetschen oder verbiegen.

! VORSICHT



Schwere Geräteteile.

- Hände können eingeklemmt werden.
 - Auf Finger und Hände achten.
 - Schutzhandschuhe benutzen.



Materialbruch.

- Sturzgefahr. Stoßgefahr durch möglicherweise herabfallende Teile/Waren. Schnittverletzung.
 - Nicht auf oder in das Gerät steigen.

HINWEIS

Material- und Sachschaden bei fehlerhafter Aufstellung.

- Gerät in stabiler Gebrauchslage aufstellen (waagrechte Ausrichtung).
- Gerät nur auf den bereits montierten Stellfüßen aufstellen. Stellfüße auf 90 mm einstellen.
- Gerät am Aufstellort keiner direkten Wärmestrahlung aussetzen, wie z.B.:
 - Sonneneinstrahlung
 - Künstliche externe Lichtquellen
- Gerät am Aufstellort keiner direkten Einwirkung von Klimaanlage und Belüftungen aussetzen.
- Gerät nicht im Freien aufstellen.

Material- und Sachschaden durch Stau der warmen Abluft (Hitzestau).

- Abluft muss an der Geräteoberseite ungehindert entweichen.
- Überbauten oder Zwischendecken direkt an der Geräteoberkante dürfen nur in Abstimmung mit dem Hersteller angebracht werden.

Gerät aufstellen

a) Gerät zum Aufstellort transportieren.

Bei Bedarf Flurförderzeug verwenden.

Gerät ist mit Flurförderzeug unterfahrbar.

b) Gerät durch Verdrehen der Stellfüße waagrecht ausrichten.



Abb. 7: Stellfuß einstellen

Einbau Regalauslagen

LED-Balken sind bei Regalauslagen vormontiert.

! VORSICHT

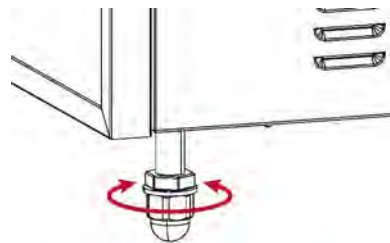

Unsachgemäßer Einbau der Regalauslagen.

Verletzungsgefahr durch Herabfallen der mit Waren bestückten Regalauslagen.

- Haltewinkel für Regalauslagen und Regalauslagen müssen beim Einhängen vollständig in die dafür vorgesehenen Öffnungen einrasten.

Regalauslagen mit LED-Balken einbauen

a) Haltewinkel für Regalauslagen in die Öffnungen der Einhängeschienen einhängen.



Abb. 8: Haltewinkel (1) in Öffnung (2) einhängen
b) Regalauslage in die Haltwinkel einhängen.



Abb. 9: Regalauslage (1) in Haltwinkel (2) einhängen

c) Verbindungskabel für die LED-Balken durch Versteifungsschiene durchführen.

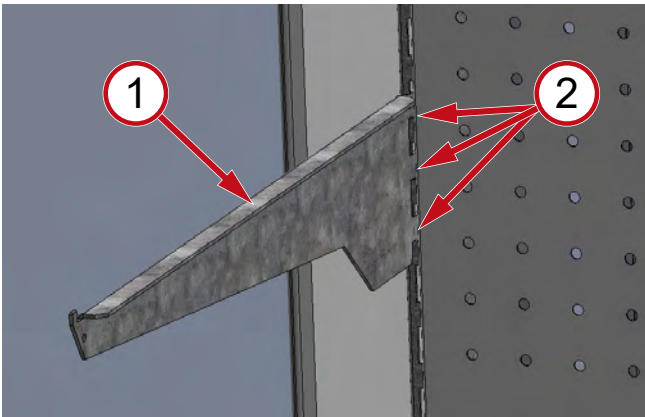

Abb. 10: Kabelführung LED-Balken – Verbindungskabel (1), Versteifungsschiene (2)

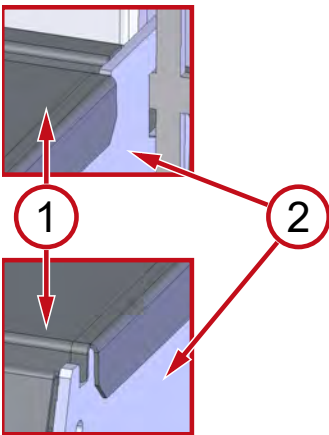
d) Stecker vom Verbindungskabel mit Stecker vom Lichtkabel verbinden.

– Steckverbindung muss einrasten.



Abb. 11: Steckverbindung (1) herstellen

– LED-Balken ist mit Spannungsversorgung verbunden.

e) Das Verbindungskabel hinter der Rückwand versteuen.

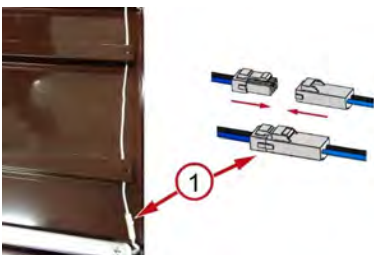

Abb. 12: Verbindungskabel hinter Rückwand versteuen

Inbetriebnahme Gerät

Inbetriebnahme [siehe ▶ Kapitel 9]

Montage Luftkanalblenden (Zubehör)

Montageanleitung ist dem Zubehör beigelegt.

Bei Fragen zur Montage Instandhaltungsdienst kontaktieren [siehe ▶ Kapitel 11.2.5].



Abb. 13: Luftkanalblende seitlich (1), Luftkanalblende vorne (2)

Wasserschutzleisten (Zubehör)

Montageanleitung ist dem Zubehör beigelegt.

Bei Fragen zur Montage Instandhaltungsdienst kontaktieren [siehe ▶ Kapitel 11.2.5].

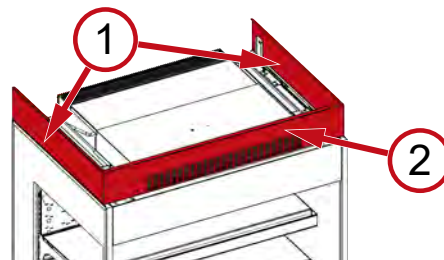

Abb. 14: Wasserschutzleisten

CB TWA 124, CB TWA 196

Tauwasserablauf

Zuständigkeit

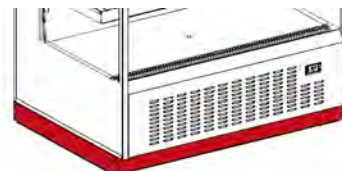
– Betreiber

Anschluss zwischen Tauwasserablauf und Abwasserkanalisation herstellen.

Tauwasserablauf befindet sich vorne an der Geräteunterseite.



Abb. 15: Vorderseite Gerät (1)

CB TWA 196

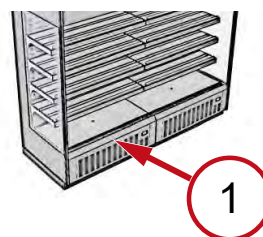

Abb. 16: Vorderseite Gerät (1), Tauwasserablauf Geräteunterseite (2)

CB TWA 124

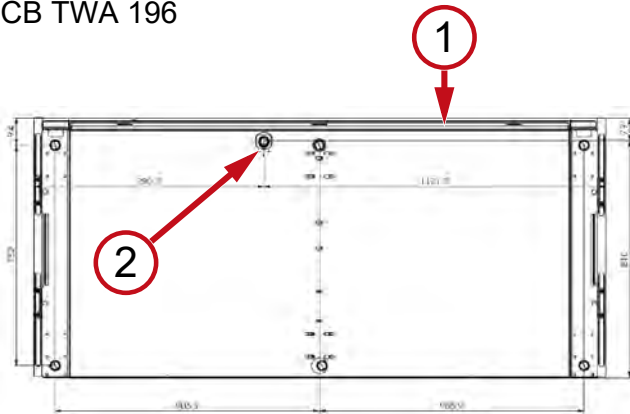

Abb. 17: Vorderseite Gerät (1), Tauwasserablauf Geräteunterseite (2)

Geräteverbund

Aufstellung (Zusammenbau) und Installation Geräteverbund

Zuständigkeit

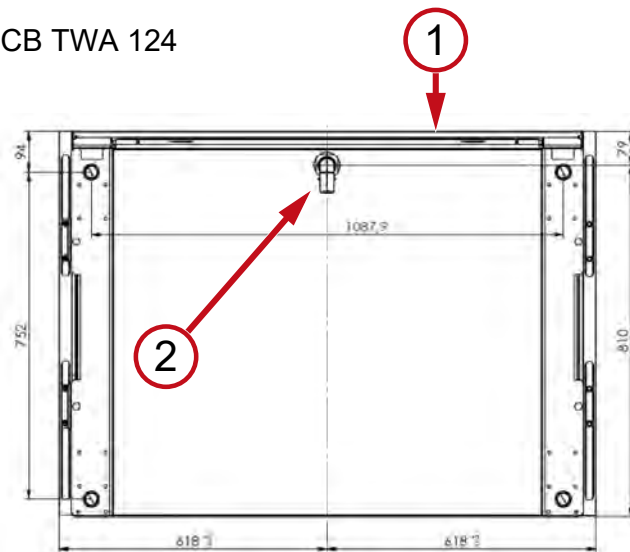
- Fachkräfte

! WARNUNG



Arbeiten am elektrischen System.

Kontakt mit spannungsführenden Teilen kann zu Stromschlag führen. Brandgefahr durch Funkenbildung oder Überlast.



- Nur Fachkräfte dürfen Arbeiten am elektrischen System durchführen.
- Vor Beginn der Arbeiten elektrische Sicherheitsregeln beachten.
 1. Gerät freischalten.
 2. Gerät gegen Wiedereinschalten sichern.
- Inbetriebnahme bzw. Wiederinbetriebnahme und Funktionsprüfung nur durch Fachkräfte.

! VORSICHT



Scharfe Kanten, schwere Geräteteile, rotierende Teile.



Verletzungsgefahr an Händen und am Körper.

- Nur Fachkräfte dürfen einen Geräteverbund aufstellen (zusammenbauen).
- Auf Finger und Hände achten.
- Schutzhandschuhe benutzen.

Diese Arbeiten sind gemäß der Montageanleitung durchzuführen.

Diese Anleitung liegt bei den Fachkräften auf.

8.1 Elektrischer Anschluss

Anschluss an die Spannungsversorgung erfolgt durch den Betreiber.

Technische Daten [siehe ▶ Kapitel 3.2]

! WARNUNG



Anschluss des Gerätes an die Spannungsversorgung.



Kontakt mit spannungsführenden Teilen kann zu Stromschlag führen. Brandgefahr durch Funkenbildung oder Überlast.



- Nur Fachkräfte dürfen Arbeiten am elektrischen System durchführen.
- Vor Anschluss an die Spannungsversorgung folgendes beachten und einhalten:
 - Geltende örtliche Elektrosicherheitsvorschriften.
 - Geltende Normen und Sicherheitshinweise.
 - Angaben am Leistungsschild [siehe ▶ Kapitel 3.2.1].

- Kein beschädigtes Gerät oder beschädigte Teile (wie Anschlusskabel) an die Spannungsversorgung anschließen.
- Nur Fachkräfte dürfen beschädigte Teile austauschen, wie z. B. Anschlusskabel.
- Anschlusskabel nicht quetschen oder knicken.
- Mindestanforderung für Anschlusskabel einhalten [siehe ▶ Kapitel 3.2].
- Gerät entsprechend den geltenden Vorschriften und Gesetzen sowie den Vorgaben von AHT elektrisch absichern [siehe ▶ Kapitel 8.2].
- Gerät nur an einen Netzstromkreis mit Schutzerdung anschließen.
- Keine Verlängerungskabel oder Mehrfachsteckdosenleisten verwenden.
- Verdeckte elektrische Teile nicht beschädigen. Gerät nicht anbohren und keine anderen Arbeiten am Gerät durchführen.

HINWEIS

Material- und Sachschaden durch nicht von AHT-zugelassenen Abweichungen (Spannung, Frequenz, Drehrichtung) im elektrischen Netz des Betreibers.

- Hersteller haftet nicht für Schäden an der elektrischen Ausrüstung des Betreibers und den dadurch verursachten Folgeschäden.

Materialschaden durch fehlerhaften elektrischen Anschluss.

- Lastabwurfschaltungen bzw. Geräteabschaltungen sind nicht zulässig.
- Es muss eine kontinuierliche Stromversorgung geben.
- Auf die richtige Drehrichtung (rechtes Drehfeld) der Spannungsversorgung achten.

Geräteanschluss

Geräteanschluss erfolgt durch einen Netzstecker.

Das Anschlusskabel befindet sich oben am Gerät.

Steuerleitung (Nachtrollo/Gerätebeleuchtung)

Anschluss Steuerleitung erfolgt durch einen Netzstecker.

Das Anschlusskabel befindet sich oben am Gerät.

8.2 Elektrische Absicherung

Zuständigkeit

- Betreiber

Jeder elektrische Anschluss muss ausreichend elektrisch abgesichert sein.

Technische Daten [siehe ▶ Kapitel 3.2]

WARNUNG



Fehlerhafte/unzureichende elektrische Absicherung.



Kontakt mit spannungsführenden Teilen kann zu Stromschlag führen. Brandgefahr durch Funkenbildung oder Überlast.

- Geltende örtliche Vorschriften beachten, z.B. für Elektroinstallation und Betrieb der Geräte.
- Geltende Normen und Sicherheitshinweise beachten.
- Für eine ausreichende Absicherung sorgen.
- Gerät **niemals ohne** Fehlerstromschutzschalter betreiben.
- Gerät **niemals ohne** Leitungsschutzschalter betreiben.
- Nie mehr als 1 Gerät an eine elektrische Absicherung anschließen.

9 Inbetriebnahme

Zuständigkeit

- Betreiber

WARNUNG



Beschädigung am elektrischen System und/oder des Kältemittelkreislaufes.



Kontakt mit spannungsführenden Teilen kann zu Stromschlag führen. Brennbares Kältemittel kann entweichen und ein explosionsfähiges Gas/Luft-Gemisch verursachen. Brandgefahr durch Funkenbildung oder Überlast.

- Kein beschädigtes Gerät in Betrieb nehmen.
- Keine beschädigten Teile an die Spannungsversorgung anschließen, wie z.B. Anschlusskabel.
- Nur Fachkräfte dürfen beschädigte Teile austauschen, wie z. B. Anschlusskabel.
- Sicherheits- und Warnhinweise für Gerät mit brennbaren Kältemitteln beachten [siehe ▶ Kapitel 2.5.2].
- Bei Beschädigung am Gerät umgehend Instandhaltungsdienst kontaktieren [siehe ▶ Kapitel 11.2.5].

HINWEIS

Sachschaden durch falsche Umgebungsbedingungen.

- Gerät vor Inbetriebnahme an Umgebungstemperatur anpassen.
- Umgebungstemperatur darf nicht unter 16 °C (60,8 °F) betragen.

Gerät in Betrieb nehmen

- a) Netzstecker des Geräte- Anschlusskabels einstecken [siehe ▶ Kapitel 8.1].
- b) Netzstecker der Steuerleitung einstecken [siehe ▶ Kapitel 8.1].

Das Gerät beginnt nach einer kurzen Anlaufverzögerung von circa 60 s zu arbeiten.

10 Betrieb (Bedienung)

Nur geschultes Bedienungspersonal darf das Gerät bedienen.

WARNUNG



Beschädigung am elektrischen System und/oder des Kältemittelkreislaufes.



Kontakt mit spannungsführenden Teilen kann zu Stromschlag führen. Brennbares Kältemittel kann entweichen und ein explosionsfähiges Gas/Luft-Gemisch verursachen. Brandgefahr durch Funkenbildung oder Überlast.

- Externe Gewalteinwirkung auf das Gerät wie unvorsichtiges Agieren mit Hubwagen oder Bodenreinigungsmaschine vermeiden.
- Übertragung von Pulsationen und Schwingungen auf das Gerät vermeiden.
- Sicherheits- und Warnhinweise für Gerät mit brennbaren Kältemitteln beachten [siehe ▶ Kapitel 2.5.2].

- Bei Beschädigung des Gerätes oder nach Auslösen der Elektrischen Absicherung:
 1. Gerät freischalten.
 2. Gerät gegen Wiedereinschalten sichern.
 3. Instandhaltungsdienst kontaktieren [siehe ▶ Kapitel 11.2.5].

VORSICHT



Bruch von lagernden Glasbehältnissen.

Schnittverletzungen an Händen und am Körper.

- Schutzhandschuhe zum Entfernen der zersplitterten Glasteile und der möglicherweise dadurch beschädigten Waren benutzen.
- Alle zersplitterten Glasteile und beschädigten Waren vorsichtig und vollständig entfernen.



Auslaufen von Flüssigkeiten aus beschädigten Verpackungen.

Rutschgefahr.

- Auf Pfützenbildung vor und unter dem Gerät kontrollieren.
- Ausgelaufene Flüssigkeiten umgehend entfernen.

HINWEIS

Materialschaden durch Fehlanwendung.

- Gerät in stabiler Gebrauchslage betreiben (waagrechte Ausrichtung).
- Gerät nur auf den dafür vorgesehenen Stellfüßen betreiben.
- Aufstellhinweise beachten [siehe ▶ Kapitel 8].
- Gerät auf einwandfreien Zustand kontrollieren. Beschädigungen müssen umgehend repariert werden.

Sachschaden durch Fehlanwendung.

- Gerät nicht über der am Leistungsschild [siehe ▶ Kapitel 3.2.1] angegebenen Klimaklasse betreiben.
- Umgebungstemperatur darf nicht unter 16 °C (60,8 °F) betragen.
- Vorgeschriebene Lagertemperatur der eingelagerten Produkte beachten.
- Innenraum-Temperatur kontrollieren [siehe ▶ Kapitel 5.1].
- Eingelagerte Waren sind bei Stromausfall durch den Betreiber zu kontrollieren (Temperaturkontrolle).
- Warenraum auf Fremdgegenstände kontrollieren. Unsachgemäß eingelagerte Waren umgehend entfernen.
- Lebensmittelreste und Verpackungsreste entfernen [siehe ▶ Kapitel 11.1.1].

10.1 Beladung

Warenzugriff erfolgt von vorne.

VORSICHT



Materialbruch.

Sturzgefahr. Stoßgefahr durch möglicherweise herabfallende Teile/Waren. Schnittverletzung.

- Beim Beladen nicht auf oder in das Gerät steigen.



Herabfallende Gegenstände.

Stoßverletzung. Schnittverletzung bei Glasbruch.

- Keine Gegenstände auf dem Gerät abstellen.
- Maximale Belastungen jeder Art von Ablagegestell beachten [siehe ▶ Kapitel 3.2].
- Waren sorgsam einräumen.

HINWEIS

Sachschaden durch Fehlanwendung.

- Gerät erst mit Waren beladen, wenn die für das Produkt vorgeschriebene Temperatur erreicht ist.
- Beladevorgabe einhalten.
- Waren sorgsam einräumen.
- Nachrollo nicht durch Beladung mit Waren blockieren. Nachrollo muss vollständig schließen können.

Beladevorgabe

- Beladung der Bodenauslage ist nur bis zur Begrenzung der Rückluftgitter erlaubt.



Abb. 18: Beladegrenze (1) Rückluftgitter (2)

- Rückluftgitter nicht mit Waren verschließen.
- Nicht über das Ende der Regalauslage hinaus beladen.

10.2 Außerbetriebnahme und Wiederinbetriebnahme

WARNUNG



Arbeiten am elektrischen System.

Kontakt mit spannungsführenden Teilen kann zu Stromschlag führen.



- Nur Fachkräfte dürfen Arbeiten am elektrischen System durchführen.
- Vor Beginn der Arbeiten elektrische Sicherheitsregeln beachten.
 1. Gerät freischalten.
 2. Gerät gegen Wiedereinschalten sichern.

10.2.1 Außerbetriebnahme

Gründe für Außerbetriebnahme durch Fachkräfte

- Wartung, Service, Reparatur [siehe ▶ Kapitel 11.2]
- Hauptreinigung [siehe ▶ Kapitel 11.1.2]

Gründe für Außerbetriebnahme durch Bedienungspersonal

- Beschädigung am Gerät

⚠️ **WARNUNG**



Außerbetriebnahme des Geräts.

Kontakt mit spannungsführenden Teilen kann zu Stromschlag führen.



- Nur zuvor geschultes Personal darf das Gerät freischalten.
- Gerät freischalten und gegen Wiedereinschalten sichern.

Schritte zur Außerbetriebnahme

- a) Waren in anderes Gerät mit gleicher Produkttemperaturklasse umlagern.

Gerät freischalten

- b) Eingesetzten Schutzschalter des betroffenen Gerätes abschalten und gegen Wiedereinschalten sichern [siehe ▶ Kapitel 8.2].
- c) Eingesetzten Schutzschalter der Steuerleitung abschalten und gegen Wiedereinschalten sichern [siehe ▶ Kapitel 8.2].
- d) Gerätestromkreis durch Ziehen des eingesetzten Netzsteckers abschalten und gegen Wiedereinschalten sichern [siehe ▶ Kapitel 8.1].
- e) Steuerleitung durch Ziehen des eingesetzten Netzsteckers abschalten und gegen Wiedereinschalten sichern [siehe ▶ Kapitel 8.1]

Längere Außerbetriebnahme

HINWEIS

Materialschaden bei längerer Außerbetriebnahme.

- Gerät keiner Wärmestrahlung aussetzen.
- Nichts in und auf das Gerät stellen.
- Gerät in stabiler Gebrauchslage lagern (waagrechte Ausrichtung).

- a) Schritte zur Außerbetriebnahme durchführen.

- b) Grundreinigung durchführen [siehe ▶ Kapitel 11.1.1].

10.2.2 Wiederinbetriebnahme

Wiederinbetriebnahme identisch zu Inbetriebnahme [siehe ▶ Kapitel 9].

10.3 Störung im Betrieb

HINWEIS

Material- und Sachschaden bei Alarmanzeige.

- Waren in anderes Gerät mit gleicher Produkttemperaturklasse umlagern.
- Umgehend Instandhaltungsdienst kontaktieren [siehe ▶ Kapitel 11.2.5].

Anzeige von Alarmen

Es gibt unterschiedliche Arten von Alarmen die Störungen im Betrieb anzeigen.

- Anzeige Bedienungselement [siehe ▶ Kapitel 5.2]
- Fehlercode
- Akustischer Alarm (optional)

11 Instandhaltung

Kontrollaufgaben durch Bedienungspersonal

Kontrollaufgaben	Häufigkeit	Beschreibung
Einwandfreien Zustand der Geräte	laufend	[siehe ▶ Kapitel 2.2] [siehe ▶ Kapitel 10]
Beschädigung Glas-elemente	laufend	[siehe ▶ Kapitel 2.5.3] [siehe ▶ Kapitel 10]
Fremdgegenstände im Warenraum	laufend	[siehe ▶ Kapitel 2.2] [siehe ▶ Kapitel 10]
Bruch lagernde Glasbehältnisse	laufend	[siehe ▶ Kapitel 2.5.3] [siehe ▶ Kapitel 10]
Innenraum-Temperatur	mehrmals täglich	[siehe ▶ Kapitel 5.1]
Ordnungsgemäße Beladung mit Waren	laufend	[siehe ▶ Kapitel 10.1]
Ordnungsgemäßes Schließen Nachrollo (gerätespezifisch)	täglich	[siehe ▶ Kapitel 4]
Pfützenbildung vor/unter Gerät (Tauwasser, Flüssigkeiten aus beschädigten Verpackungen)	täglich	[siehe ▶ Kapitel 4.1] [siehe ▶ Kapitel 10]
Verschmutzung des Gerätes inklusive Glas	täglich	[siehe ▶ Kapitel 11.1.1]
Lebensmittelreste und Verpackungsreste	täglich	[siehe ▶ Kapitel 11.1.1]
Boden (Umfeld des Gerätes)	täglich	[siehe ▶ Kapitel 11.1.1]

! WARNUNG



Elektrostatische Entladung und Funkenbildung bei brennbarem Kältemittel.

Funken kann bei Beschädigung/Undichtheit des Kältemittelkreislaufs austretendes Kältemittel entzünden. Brandgefahr.

- Zum Entfernen von Tauwasser leicht angefeuchtetes Tuch oder Schwamm verwenden.
- Keine trockenen Tücher oder Schwämme zum Trockenreiben verwenden.
- Keine elektrischen Geräte (z.B. Nasssauger) innerhalb des Kühlfachs betreiben, die nicht der vom Hersteller empfohlenen Bauart entsprechen. Geräte mit Explosionsschutzkennzeichen [siehe ▶ Kapitel 2.1] sind erlaubt.

11.1 Reinigung

Gründe für eine regelmäßige und gründliche Reinigung (Grundreinigung/Hauptreinigung):

- Sicherstellung der erforderlichen Hygiene. Warenraum immer in sauberen Zustand halten.
- Geringstmöglicher Energieverbrauch.
- Erhalt eines störungsfreien Betriebs.
- Verlängerung der Lebensdauer des Geräts.

! WARNUNG



Beschädigung am elektrischen System und Kältemittelkreislauf durch Verwendung von Dampf- und Hochdruckreiniger.



Kontakt mit spannungsführenden Teilen kann zu Stromschlag führen. Brennbare Kältemittel kann entweichen und ein explosionsfähiges Gas/Luft-Gemisch verursachen. Brandgefahr durch Funkenbildung oder Überlast..

- Keine Dampf- und Hochdruckreiniger für die Grundreinigung verwenden.
- Reinigungsanleitung für die Hauptreinigung beachten.

! VORSICHT



Schwere Geräteteile.

Hände können eingeklemmt werden.



- Schutzhandschuhe benutzen.



Materialbruch.

Sturzgefahr. Stoßgefahr durch möglicherweise herabfallende Teile/Waren. Schnittverletzung.

- Nicht auf oder in das Gerät steigen.

Sicherheit im Umgang mit Glas [siehe ▶ Kapitel 2.5.3].

11.1.1 Grundreinigung

Zuständigkeit

- Bedienungspersonal

Reinigungsintervall

- Wöchentlich
- Je nach Bedarf

Zeitpunkt der Reinigung

- Jederzeit möglich

Reinigungsmittel und Reinigungsgeräte

HINWEIS

Materialschaden durch falsche Reinigungsmittel.

- Keine scheuernden oder chemisch aggressiven Reinigungsmittel/Lösungsmittel verwenden.
- Keine alkalischen Waschlaugen und Säuren verwenden.

Materialschaden durch falsche Reinigungsgeräte.

- Keine harten, spitzen Gegenstände verwenden, wie z.B. Stahlklingen.
- Keine harten, groben Reinigungsgeräte verwenden, wie z.B. Stahlwolle, Papiertücher.

Materialschaden durch fehlerhafte Reinigung

- Es dürfen keine Reinigungsmittelrückstände auf Kunststoffoberflächen und Dichtungen zurückbleiben.
- Kunststoffoberflächen und Dichtungen immer mit sauberem Wasser nachreinigen.

Geeignete Reinigungsmittel und Reinigungsgeräte

Alle Reinigungsgeräte müssen sauber sein.

Reinigungsmittel	Reinigungsgerät
Gerät außen und innen, Kunststoffoberflächen, Spiegelhimmel	
<ul style="list-style-type: none"> – Sauberes Wasser (neutraler pH-Wert, geringe Wasserhärte) – pH-neutrale Reinigungsmittel verdünnt mit Wasser – Edelstahlreiniger (Spiegelhimmel) 	<ul style="list-style-type: none"> – Feuchtes, weiches Baumwolltuch – Feuchter Sauglappen – Feuchter Schwamm
Glasoberfläche außen und innen	
<ul style="list-style-type: none"> – Sauberes Wasser (neutraler pH-Wert, geringe Wasserhärte) – pH-neutrale Reinigungsmittel verdünnt mit Wasser – Handelsübliche Glasreiniger 	<ul style="list-style-type: none"> – Feuchtes, weiches Baumwolltuch – Feuchtes Fensterleder

Trocknen

- Leicht angefeuchtetes, weiches Baumwolltuch

Reinigungsschritte

Reinigungsschritte während des Betriebs

- Waren in anderes Gerät mit gleicher Produkttemperaturklasse umlagern.
- Rückluftgitter herausnehmen. Vor Wiedereinbau reinigen.
- Bodenauslage nur mit Hilfe der runden Ausnehmung anheben und herausnehmen bzw. wieder einbauen.
- Bodenauslage anheben und herausnehmen. Vor Wiedereinbau reinigen.



Abb. 19: Rückluftgitter (1), Bodenauslage mit runder Ausnehmung

- Lebensmittelreste, ausgetretene Flüssigkeiten und Verpackungsreste entfernen.
- Flächen innen reinigen.
- Glasoberflächen reinigen.

Sicherheit im Umgang mit Glas [siehe ▶ Kapitel 2.5.3]

- Geräteoberflächen außen reinigen.
- Alle gereinigten Teile und Flächen trocknen.
- Gereinigte Bodenauslagen einlegen.
- Gereinigtes Rückluftgitter einlegen.
- Boden vor dem Gerät reinigen.

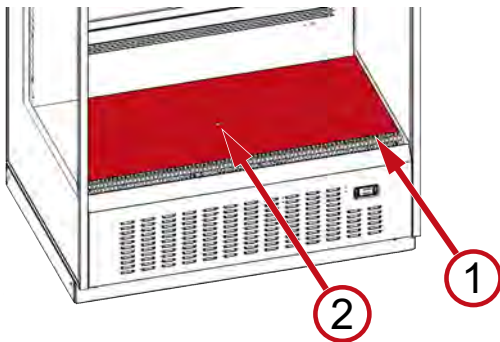
11.1.2 Hauptreinigung

Die Hauptreinigung ist eine Intensivreinigung.

Zuständigkeit

- Nur von AHT autorisierte und geschulte **Reinigungsfirmen** oder **Fachkräfte** dürfen eine Hauptreinigung [siehe ▶ Kapitel 11.1.2] durchführen.

Reinigungsintervall

- Mindestens 1-mal jährlich bzw.
- Laut separater Wartungsvereinbarung zwischen AHT und Kunden.

Reinigungsschritte

Reinigungsanleitung beachten.

Diese Anleitung liegt bei den Fachkräften und von AHT autorisierten Reinigungsfirmen auf.

11.2 Wartung, Service und Reparatur

Nur Fachkräfte dürfen Wartungs-, Service- und Reparaturarbeiten, einschließlich nachfolgender Funktionsprüfung durchführen.

Bei Fragen zur Instandhaltung bitte Instandhaltungsdienst kontaktieren [siehe ▶ Kapitel 11.2.5].

⚠️ WARNUNG



Arbeiten am elektrischen System und Kältemittelkreislauf.



Kontakt mit spannungsführenden Teilen kann zu Stromschlag führen. Brennbares Kältemittel kann entweichen und ein explosionsfähiges Gas/Luft-Gemisch verursachen. Brandgefahr durch Funkenbildung oder Überlast.

- Nur Fachkräfte dürfen Arbeiten am elektrischen System und Kältemittelkreislauf durchführen.
- Vor Beginn der Arbeiten elektrische Sicherheitsregeln beachten.
 - Gerät freischalten.
 - Gerät gegen Wiedereinschalten sichern.
- Spezielle Sicherheitshinweise beachten [siehe ▶ Kapitel 2.5.2]
- Während der Reparatur muss eine sachkundige Person, welche die örtlichen Gegebenheiten kennt, als Ansprechpartner für die Fachkräfte zur Verfügung stehen.
- Wiederinbetriebnahme und Funktionsprüfung nur durch Fachkräfte.

⚠️ VORSICHT



Scharfe Kanten, rotierende Teile. Heiße Oberflächen.



Verletzungsgefahr an Händen und am Körper. Verbrennungsgefahr bei Hautkontakt.

- Nur Fachkräfte dürfen Wartungs-Service-Reparaturarbeiten am Gerät durchführen.
- Heiße Oberflächen erst nach Abkühlung berühren, insbesondere Kompressor, Rohrheizkörper, Heißgasleitungen.
- Schutzhandschuhe benutzen.

11.2.1 Wartung

Zuständigkeit

- Fachkräfte

Wartungsintervall

- 1-mal jährlich
- Bzw. laut separater Wartungsvereinbarung zwischen AHT und Kunden

Durchführung der Wartung

Wartungsanleitungen und Wartungsprotokolle beachten. Diese liegen bei den Fachkräften auf.

11.2.2 Leuchtenwechsel

Zuständigkeit

- Fachkräfte

Bei Ausfall einer Leuchte bitte Instandhaltungsdienst kontaktieren [siehe ▶ Kapitel 11.2.5].

Eingesetzte Leuchten

- LED-Balken

WARNUNG



Arbeiten am elektrischen System.

Kontakt mit spannungsführenden Teilen kann zu Stromschlag führen.



- Nur Fachkräfte dürfen Arbeiten am elektrischen System durchführen.
- Vor Beginn der Arbeiten elektrische Sicherheitsregeln beachten.
 1. Gerät freischalten.
 2. Gerät gegen Wiedereinschalten sichern.

11.2.3 Batteriewechsel

WARNUNG



Arbeiten am elektrischen System.

Kontakt mit spannungsführenden Teilen kann zu Stromschlag führen.



- Nur Fachkräfte dürfen einen Batteriewechsel durchführen.
- Vor Beginn der Arbeiten elektrische Sicherheitsregeln beachten.
 1. Gerät freischalten.
 2. Gerät gegen Wiedereinschalten sichern.

Durchführung Batteriewechsel

Gesonderte Anweisung zum Batteriewechsel (sichere Entnahme und Tausch) beachten.

Anweisung liegt den Fachkräften auf.

Batterietyp

- Laut Anweisung zum Batteriewechsel

Batteriewechsel Steuerung

Bei Anzeige des Fehlercodes E11 Alarm umgehend Instandhaltungsdienst kontaktieren [siehe ▶ Kapitel 11.2.5].

Aus Gründen der Vollständigkeit von Daten (Datum, Uhrzeit) ist eine ununterbrochene Spannungsversorgung durch diese eingebaute Batterie erforderlich.

11.2.4 Was tun wenn...

Alle Geräte werden im AHT-Prüfzentrum sorgfältig auf Leistung und Sicherheit geprüft.

- a) Instandhaltungsdienst [siehe ▶ Kapitel 11.2.5] umgehend kontaktieren bei:
 - Auftreten einer Störung [siehe ▶ Kapitel 10.3]
 - Lauten Geräuschen oder Vibrationen

- Ausfall der Bedienungs- und Anzeigeelemente [siehe ▶ Kapitel 5].
- b) Folgende Punkte bekanntgeben:
 - Gerätetyp
 - 14-stellige Seriennummer des Geräts
 - Siehe Leistungsschild [siehe ▶ Kapitel 3.2.1]
 - zusätzlichen Aufkleber am Gerät



Abb. 20: Beispiel 14-stellige Seriennummer

- Art der Störung
- c) Defektes Gerät für Endkunden unzugänglich machen.

11.2.5 Instandhaltungsdienste

Bei Fragen zur Instandhaltung (Wartung, Service, Reparatur, etc.) kontaktieren Sie bitte Ihren regional zuständigen **AHT-Servicepartner**:

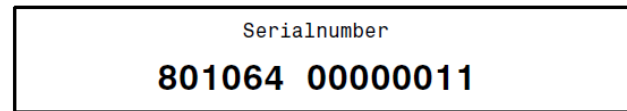
ServiceLine (Telefon)	Siehe Aufkleber am Gerät
E-Mail Technischer Support	product_support@eht.at
E-Mail Bestellung Ersatzteile	spare_parts@eht.at
AHT Online Ersatzteilkatalog	https://catalog.eht.at
Verfügbarkeit gesetzlich geforderter Ersatzteile	8 Jahre nach dem Inverkehrbringen des letzten Exemplars des Modells
Minstdauer Garantie	–
Gesetzlich geforderte Informationen über das Modell	https://eprel.ec.europa.eu/
Online-Kontakt	www.eht.at/services



QR-Code www.eht.at/services

Den Instandhaltungsdiensten liegen alle für die Inbetriebnahme und Instandhaltung notwendigen und aktuellen Informationen vor wie z.B.:

- Ersatzteillisten

12 Demontage, Entsorgung

WARNUNG



Austritt oder Rückstände von brennbarem Kältemittel.

Brennbares Kältemittel kann ein explosionsfähiges Gas/Luft-Gemisch verursachen. Brandgefahr.

- Rohrleitungen nicht beschädigen.

- Vor Demontage und Entsorgung Kältemittelkreislauf fachgerecht öffnen und das Kältemittel sicher und vollständig absaugen. Es dürfen keine Rückstände im Kältemittelkreislauf zurückbleiben.
- Nur Fachkräfte dürfen das Kältemittel absaugen.

VORSICHT



Unsachgemäße Entsorgung.

Umweltschäden.

- Komponenten fachgerecht und umweltgerecht entsorgen, wie z.B.:
 - Kältemittel
 - Isolierschaum (Pentan)
 - Kompressoröl
 - Batterien
 - Folien und Verpackungen
 - Gläser
- Getrennte Sammlung von Elektro- und Elektronikgeräten gemäß den gültigen nationalen Entsorgungs-Bestimmungen (z.B. WEEE innerhalb der EU) und den Bestimmungen des örtlichen Entsorgungspartners.
- Batterien sachgerecht gemäß den gültigen nationalen Entsorgungsbestimmungen entsorgen.
- Gerät nicht über den Hausmüll entsorgen.

EU-Konformitätserklärung

Originalkonformitätserklärung

Nr. der Konformitätserklärung	418554
Hersteller	AHT Cooling Systems GmbH Werksgasse 57 8786 Rottenmann, Österreich
Bevollmächtigter für die technischen Unterlagen	DI Dr. Thomas Jauk Werksgasse 57 8786 Rottenmann, Österreich
Gegenstand der Erklärung	Gewerbliches Kühl-/Gefriergerät
Produktbezeichnung	Typ
CB	B 915N, B 916N

Die Seriennummer, wichtige technische Daten und Prüfzeichen sind auf dem Leistungsschild jedes einzelnen Geräts angegeben.

Die alleinige Verantwortung für die Ausstellung dieser Konformitätserklärung trägt der Hersteller.

Der oben beschriebene Gegenstand der Erklärung erfüllt die einschlägigen **Harmonisierungsrechtsvorschriften** der Europäischen Union:

Richtlinie 2006/42/EG - Maschinen-Richtlinie
Richtlinie 2014/30/EU - EMV-Richtlinie
Richtlinie 2011/65/EU - RoHS-Richtlinie
Verordnung (EU) 2019/2024 - Festlegung von Ökodesign-Anforderungen gemäß Richtlinie 2009/125/EG

Nachfolgend werden die **harmonisierten Normen** angegeben, die zugrunde gelegt wurden:

Fundstelle der angewandten harmonisierten Norm	Grundlegende Anforderung
EN ISO 12100:2010	Risikobeurteilung und Risikominderung (Maschinen-Richtlinie)
EN 60335-1:2012 EN 60335-1:2012/AC:2014 EN 60335-1:2012/A11:2014 EN 60335-1:2012/A13:2017	Sicherheit elektrischer Geräte (Maschinen-Richtlinie)
EN 60335-2-89:2010 EN 60335-2-89:2010/A1:2016 EN 60335-2-89:2010/A2:2017	Sicherheit elektrischer Geräte (Maschinen-Richtlinie)
EN ISO 20607:2019	Betriebsanleitung (Maschinen-Richtlinie)
EN 55014-1:2006 EN 55014-1:2006/A1:2009 EN 55014-1:2006/A2:2011	Störaussendung (EMV-Richtlinie)
EN 55014-2:1997 EN 55014-2:1997/A1:2001 EN 55014-2:1997/A2:2008 EN 55014-2:1997/AC:1997	Störfestigkeit (EMV-Richtlinie)
EN 61000-3-2:2014	Störaussendung (EMV-Richtlinie)
EN 61000-3-3:2013	Störaussendung (EMV-Richtlinie)
EN 50581:2012	Beschränkung gefährlicher Stoffe (RoHS-Richtlinie)

Zusatzangaben: Angewandte Norm zur Erfüllung der Ökodesign-Anforderungen: EN ISO 23953-1:2015, EN ISO 23953-2:2015; Eurovent Interpretation of the Regulation (EU) 2019/2018 and of the Regulation (EU) 2019/2024

Bei einer mit uns nicht abgestimmten technischen Änderung des oben beschriebenen Produkts, verliert diese Erklärung ihre Gültigkeit.

Unterzeichnet für und im Namen des Herstellers:

Rottenmann, 01.12.2020

Ort/Datum

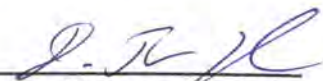

DI Dr. Thomas Jauk
Globaler Leiter F&E
Bevollmächtigter für die technischen Unterlagen

Naturally
at your
side.

AHT
a member of **DAIKIN** group

Operating instructions Commercial refrigeration appliance



CB 124



CB 196

CB

P no. 440031
Version 1
Status 0321



Translation of the original instructions | en
Copyright © AHT Cooling Systems GmbH
All rights reserved

Table of contents

Appliance model overview	29	11.2 Maintenance, service and repairs	46
1 General information	29	11.2.1 Maintenance.....	46
1.1 General notes on the manual and safety	29	11.2.2 Replacing lights.....	46
1.2 Disclaimer	29	11.2.3 Battery changing	46
2 Safety.....	30	11.2.4 What to do if	47
2.1 Explanation of symbols.....	30	11.2.5 Maintenance services	47
2.2 Use as intended.....	30	12 Disassembly, disposal	47
2.3 Personnel requirements.....	31	EU Declaration of	48
2.4 Personal protective equipment	31	Conformity_418554_1_1120.....	
2.5 Particular hazards.....	31		
2.5.1 Electrical voltage.....	31		
2.5.2 Refrigerant circuit.....	32		
2.5.3 Mechanical hazards.....	33		
2.6 Residual risks	33		
3 Product description.....	34		
3.1 General information	34		
3.2 Technical data	34		
3.2.1 Rating plate and serial number.....	35		
3.3 Use as intended.....	35		
3.4 Information requirements (EU) 2019/2024, 2019/2015.....	35		
4 Structure and function	35		
4.1 Automatic defrosting	36		
4.2 Night blind/device lighting function	36		
5 Control and display elements	36		
5.1 Temperature display	36		
5.2 Operating elements and display indicators	37		
5.2.1 Night blind/device lighting	37		
5.2.2 Alarm	37		
6 Transport and storage	38		
7 Unpacking	38		
8 Setup and installation	39		
8.1 Electrical connection.....	41		
8.2 Fusing	42		
9 Start-up.....	42		
10 Operation.....	42		
10.1 Loading	43		
10.2 Shutdown and restart.....	43		
10.2.1 Shutdown.....	43		
10.2.2 Restart	44		
10.3 Malfunction during operation	44		
11 Maintenance.....	44		
11.1 Cleaning.....	45		
11.1.1 Basic cleaning.....	45		
11.1.2 Main cleaning.....	46		

Appliance model overview

Commercial refrigeration appliance

Model	Type R-290	External dimensions [mm]			Maximum total weight of device * [kg]
		Length	depth	height	
CB					
CB 124	B 916N	1240	885	2150	380
CB TWA 124	B 916N	1240	885	2150	375
CB 196	B 915N	1964	885	2150	640
CB TWA 196	B 915N	1964	885	2150	630
CB 124/CB 124	B 916N/B 916N	2420	885	2150	690
CB 124/CB 196	B 916N/B 915N	3144	885	2150	940
CB 196/CB 196	B 915N/B 915N	3144	885	2150	1190

*Some models may deviate from these figures.

Please refer to the shipping documents for detailed information. These must be available from the operating company.

Subject to technical changes.

1 General information

1.1 General notes on the manual and safety

This operating manual (referred to as the “manual”) forms an integral part of the appliance and must be read to ensure safe and efficient operation.

The “Safety” section provides information on important safety measures to protect persons, property, and materials. The various sections contain warnings/notes related to the tasks they set out.

Instructions can be found in electronic form on our website at <http://www.aht.at>.

This manual is intended for use by the following **audiences**:

- **Operating companies**
- **Operating personnel**
- **Qualified staff:** AHT service partners, AHT service engineers, AHT customer service, AHT installation service, cleaning companies

Personnel: This term is used when the instruction in question is intended for use by all audiences.



Read the manual

- Keep this manual for future reference.
- This manual must be available and accessible to on-site personnel.
- Personnel must read through the manual carefully prior to use.

All illustrations are indicative only.

1.2 Disclaimer

All information in this manual has been compiled in accordance with the standards and legal regulations applicable at the time it was written, as well as the experience of the manufacturer and qualified staff.

The manufacturer assumes no liability for damage to persons, materials, or property (appliances, goods, etc.) resulting from:

- non-compliance with the manual and the regulations/safety regulations it contains.
- non-compliance with the locally applicable statutory safety regulations.
- improper use (misuse).
- the use of unauthorised and untrained personnel.
- technical modifications not authorised by the manufacturer.
- changes to factory settings not authorised by the manufacturer.
- the use of spare parts not approved by the manufacturer.
- the use of accessory parts not approved by the manufacturer.
- modifications, attachments, and installations not authorised by the manufacturer. Only modifications, attachments, and installations authorised by the manufacturer are permitted.
- failure of the power supply or electrotechnical safety devices.
- typographical and printing errors.

Non-compliance with the above points will result in the warranty being voided. The contractually agreed obligations, the general conditions of sale and delivery of “AHT Cooling Systems GmbH” (referred to as “AHT”) and, in addition, the statutory provisions applicable at the time of conclusion of the contract shall apply.

Technical changes and errors reserved.









The local trade and safety regulations/provisions and fundamental health and safety requirements for the appliance apply.







2 Safety

2.1 Explanation of symbols

In this manual, safety notices and warnings are indicated by symbols and signal words. Signal words indicate the hazard risk level.

Signal word	Meaning
WARNING	Hazard with medium risk level. May result in serious injury or death if not averted.
CAUTION	Hazard with low risk level. May result in minor or moderate injury if not averted.
NOTICE	Important note on preventing material or property damage.

Symbol	Meaning
	General warning sign
	Warning; Electricity
	Warning; Electricity. Do not connect damaged cables to the voltage supply.
	Warning; Flammable material
	Warning; Slippery surface
	Warning; Crushing of hands
	Warning; Forklift trucks and other industrial vehicles
	Warning; tipping hazard
	Warning; Falling objects
	Warning; Hot surface
	Warning; Low temperature/freezing conditions
	No open flame; Fire, open ignition source and smoking prohibited
	Do not walk or stand here
	Do not obstruct
	Drilling prohibited

Symbol	Meaning
	Refer to instruction manual/booklet
	Disconnect before carrying out maintenance or repair
	Wear protective gloves
	Wear eye protection
	Separate collection of electrical and electronic equipment
	Separate collection of batteries and accumulators
	Explosion protection symbol

2.2 Use as intended

The appliance is intended for the display of packaged, refrigerated food products or access to them by customers.

The appliance is intended for use at up to 2,000 m (6,562 ft) above sea level.

The operating company is responsible for proper operation of the appliance.

WARNING

Danger due to misuse.

- Do not make any technical changes to the appliance.
- Only start up and operate the appliance once it has been properly set up and installed and has no obvious defects.
- Do not store explosive materials, such as aerosol containers with combustible propellant gas, in this appliance.
- Do not use steam or high-pressure cleaners for basic cleaning.

NOTICE

Material and property damage due to misuse.

- Operate the appliance in a stable operating position (horizontal alignment).
- Read the installation notes [see ▶ Chapter 8].
- Operate the appliance only on the designated adjustable feet.
- Do not operate the appliance above the climate class stated on the rating plate [see ▶ Chapter 3.2.1].
- The ambient temperature must not fall below 16°C (60.8°F).
- Check that the appliance is in good, proper condition. Any damage must be repaired immediately.

- Prior to storing goods and during operation, check to ensure that the temperature is correct [see ▶ Chapter 5.1].
- In the event of a power failure, stored goods must be checked by the operating company (temperature check).
- Check the area in which goods are placed for foreign objects. Remove goods stored incorrectly immediately.
- Do not set up or store the appliance outdoors.
- To ensure good air circulation, maintain minimum distances to surrounding walls and other appliances [see ▶ Chapter 8].
- Do not operate the appliance if there is any glass damage (cracks, breaks).
 - Remove goods from the damaged appliance and move them to a working appliance with the same product temperature class.
 - Switch off the damaged appliance after removing the goods [see ▶ Chapter 10.2.1].
 - Contact maintenance service [see ▶ Chapter 11.2.5].

2.3 Personnel requirements

WARNING



Insufficient qualification.

Risk of injury.

- Only suitably qualified personnel may work on the appliance.
- Personnel must have read and understood this manual prior to commencing any work.

Operating company

- The operating company must ensure that this manual has been read and understood by the operating personnel (training).
- The operating company is responsible for ensuring that malfunctions during operation (e.g. alarms, temperature deviations, etc.) are detected by the operating personnel and that appropriate action is taken [see ▶ Chapter 10.3] and [see ▶ Chapter 11.2.4].

Operating personnel

- The operating company must train the operating personnel on the contents of this manual (tasks, possible dangers, ...).
- Only trained operating personnel may operate and clean the appliance.

Qualified staff

- Only AHT-authorized staff may carry out the following work on the appliance:
 - Main cleaning
 - Maintenance, service and repairs
 - Setup (assembly) and installation in the appliance group

- Only qualified staff trained in handling flammable refrigerants may work on the refrigerant circuit of R-290 appliances.
- Only qualified electricians may carry out work on the electrical system.
- Only **cleaning companies** or **qualified staff** authorised and trained by AHT may carry out a main cleaning [see ▶ Chapter 11.1.2].

Persons (including children) with limited physical, sensory, or mental abilities may only operate the appliance under supervision and after training, and may not carry out any maintenance work.

Children should be supervised to ensure that they do not play with the appliance.

Working under the influence of alcohol and drugs is prohibited.

2.4 Personal protective equipment



Wear protective gloves

- Protection from heavy equipment parts during transport, unpacking, installation, and disposal.
- Protection from sharp edges, rotating parts, and hot surfaces during maintenance and repair work.
- Protection from contact with liquid/leaking refrigerant in the event of leakage in the refrigerant circuit.
- Protection from low temperature during loading and cleaning.
- For removing glass parts and glass splinters in the event of glass breakage.
- For the removal of parts in the event of material breakage.



Wear eye protection

- Protection from contact with liquid/leaking refrigerant in the event of leakage in the refrigerant circuit.

2.5 Particular hazards

2.5.1 Electrical voltage

Only qualified staff may carry out work on the electrical system.

- a) In the event of fault messages or damage to the appliance, contact maintenance service [see ▶ Chapter 11.2.5]

WARNING



Contact with live parts may result in electric shock.



Fire hazard due to sparking or overload.



- Do not connect a damaged appliance or damaged parts (such as connecting cables) to the power supply.



- Check to ensure safety devices are complete and working.
- Do not remove protective devices and covers attached to the appliance.
- Note and adhere to the following before connecting to the power supply:
 - Applicable local electrical safety regulations.
 - Applicable standards and safety instructions.
 - Information on rating plate [see ▶ Chapter 3.2.1].
- Only trained operating personnel may disconnect the appliance.
- Observe the following safety rules if the appliance is damaged during operation or prior to maintenance:
 1. Disconnect the appliance (all sources of electrical power).
 2. Secure the appliance against reconnection.
- Only qualified staff may replace damaged parts, e.g.:
 - Connecting cable
 - Lights [see ▶ Chapter 11.2.2]
 - Batteries [see ▶ Chapter 11.2.3]
- Do not squeeze or bend connecting cables.
- Do not use extension cords or multiple socket strips.
- Do not use steam or high-pressure cleaners for basic cleaning.
- Do not damage concealed electrical parts. The operator must not drill into the appliance or carry out any other work on it.

- Use a damp cloth or sponge to remove condensation water and for cleaning. Do not use dry cloths or sponges to dry the appliance. (Risk of electrostatic charge and sparking).
- Do not obstruct the ventilation openings in the appliance housing. Use only original accessory parts.
- Do not use any mechanical devices or other means (e.g. ice scrapers) to accelerate the defrosting process.
- Do not operate any electrical devices (e.g. wet vacuum cleaners) inside the cooling compartment that do not correspond to the design recommended by the manufacturer. Appliances with explosion protection markings [see ▶ Chapter 2.1] are permitted.
- Do not use steam or high-pressure cleaners for basic cleaning.
- Only install the appliance in well-ventilated rooms.
- If the appliance is installed in cellars, you must ensure that there is sufficient ventilation.
- Ducts and wall bushings must be sealed under and behind the unit to protect against fire.
- Do not damage the refrigerant circuit.
- Do not expose the appliance to temperatures higher than 70°C (158°F) during transport and storage.
- Avoid transmitting pulsations and vibrations to the appliance.
- Do not allow external forces to act on the appliance, e.g. careless handling with a lift truck or floor cleaning machine.
- Do not drill holes in the appliance and do not carry out any other work on the appliance.
- Do not crush or bend pipes.
- Only qualified staff may carry out work on the refrigerant circuit.
- Only open the refrigerant circuit and suck off the refrigerant in well-ventilated rooms outside store business hours (when customers are not present) or outdoors.
- Before any maintenance, service and repair work
 1. Disconnect the appliance [see ▶ Chapter 10.2.1]
 2. Secure the appliance against reconnection.
- During the repair, a competent person with knowledge of local conditions must be available as contact for the qualified staff.

2.5.2 Refrigerant circuit

Only qualified staff may carry out work on the refrigerant circuit.

- a) In the event of fault messages or damage to the appliance, contact maintenance service [see ▶ Chapter 11.2.5]

Flammable refrigerants

WARNING



The refrigerant is highly flammable. If leaks occur, refrigerant can escape and cause an explosive gas/air mixture.

This can result in fire and explosion with a subsequent fire risk.

- Refrigerant R-290 (propane) is classified in safety group A3 according to EN 378-1. The refrigerant used and the filling quantity can be seen on the rating plate [see ▶ Chapter 3.2.1].
- Keep ignition sources away (heat, sparks, open flames, hot surfaces).

! CAUTION**Liquid refrigerant.**

Frostbite to skin.



- Wear safety goggles and safety gloves.
- Protect hands and face from contact with liquid/leaking refrigerant.

**2.5.3 Mechanical hazards****! WARNING****Transport of the appliances with industrial trucks.**

Risk of injury to persons in the event of a collision.

- Observe transport routes for industrial trucks.
- Secure transported goods.
- Only trained personnel may operate industrial trucks.
- Note the centre of gravity of the appliance for safe lifting of the load with the forklift. Information is provided on the front and back of the appliance packaging.
- Transport one appliance at a time with the industrial truck.
- Do not stack the appliance.

**Appliance tipping hazard.**

Persons may become trapped.



- Do not climb onto or into the appliance.
- Read the instructions on the packaging.
- In the event of questions, contact the maintenance service [see ▶ Chapter 11.2.5].

Dispose of packaging material and film.

Suffocation hazard.

- Keep packaging material and film away from children.
- Do not allow children to play with packaging material or film.

Missing and/or not fully functional safety devices.

Risk of injury, e.g. from rotating parts.

- Check to ensure safety devices are complete and working.
- Do not remove protective devices and covers attached to the appliance.

! CAUTION**Material breakage.**

Falling hazard. Impact hazard due to the possibility of falling goods. Cuts.

**Falling objects.**

Impact injury. Cuts in the event of glass breakage.



- Do not set down any objects on the appliance.

**Improper installation of the display shelves.**

Risk of injury due to falling of the display shelves holding goods.

- The brackets for display shelves must snap completely into the openings provided when being attached.

**Leakage of condensation water. Leakage of liquids from damaged packaging.**

Slipping hazard.

- Check for puddles in front of and under the appliance.
- Remove spilled condensation water/liquids immediately.

**Automatic closing of the night blind.**

Hands may become trapped.

- When turning the market lighting off, keep your hands away from the automatic night blind.

Safety when handling glass**! CAUTION****Glass breakage.**

Body cuts. Impact injury.

- Check glass elements for damage, e.g. cracks, breaks. In the event of damage, promptly contact the maintenance service [see ▶ Chapter 11.2.5].
- Check for breakage of stored glass containers.
- Do not climb onto or into the appliance.

**Dispose of broken glass.**

Hand and body cuts.



- Wear protective gloves to remove split glass parts and goods that may have been damaged as a result.
- Carefully and completely remove all split glass parts and damaged goods.

2.6 Residual risks

The manufacturer accepts no liability for damage caused by non-compliance with this manual and other manufacturer specifications.

3 Product description

3.1 General information

AHT products comply with EU Regulation 1907/2006 (REACH) on the Registration, Evaluation, Authorisation and Restriction of Chemicals.

3.2 Technical data

Important technical data can be found on the power rating plate [see ► Chapter 3.2.1].

Parameter	Value
External dimensions	See →Appliance model overview
Appliance weight	See →Appliance model overview
Refrigerant	Propane (R-290)
Refrigerant per refrigerant circuit	≤ 150 g
Ozone depletion potential (ODP) Propane (R-290)	0
Insulation gas	PENTAN
Ozone depletion potential (ODP) PENTAN	0
Global Warming Potential (GWP) Propane (R-290)	3
Airborne noise emitted/emission sound pressure level	< 70 dB(A)
CB TWA 124, CB TWA 196	
Defrosting water drain	DN 32

Maximum load

Parameter	Value
Storage racks	Sticker at the top right of the inside of the equipment cover next to the power rating plate
CB 124, CB TWA 124	
Display shelf/pieces	60 kg
Bottom shelf/pieces	60 kg
CB 196, CB TWA 196	
Display shelf/pieces	42 kg
Bottom shelf/pieces	42 kg

Bus system

Bus system (Communication)	AHT Inter Cabinet BUS (ICB)
Bus cable	CAT 5-S/FTP (PIN 1 ... 8 assigned) RJ45

Electrical connection

Minimum cross-section for connecting cables	1.5 mm ²
---	---------------------

CB 196, CB TWA 196

rated voltage	3N 380 – 420 V
rated frequency	50 Hz
Plug types	CEE 5 x 16 A
Plug types	National versions
Connecting cable	5-pin cable with protective conductor (PE) and neutral conductor (N)

CB 124, CB TWA 124

rated voltage	220 – 240 V
rated frequency	50 Hz
Plug types	CEE 7/7
Plug types	National versions
Connecting cable	3-pin cable

Control line (night blind/appliance lighting)

rated voltage	220 – 240 V
rated frequency	50 Hz
Plug types	CEE 7/7
Plug types	National versions
Connecting cable	3-pin cable

Fusing

[see ► Chapter 8.2]

Rated current [A]	Fault current [mA]	Type	Tripping characteristic
Circuit breaker (LS/CB)			
16	-	-	C (slow-acting)
Residual current circuit breaker (FI/RCCB/GFCI)			
40	30	G (short-time delay) A (pulse current-sensitive)/ F (mixed frequency-sensitive)/ B (universal current-sensitive)	-
Residual current circuit breaker with overcurrent protection FI-LS/RCBO (alternative to RCCB and CB)			
16	30	G (short-time delay) A (pulse current-sensitive)/ F (mixed frequency-sensitive)/ B (universal current-sensitive)	C (slow-acting)

Custom deviations possible.

More information: Maintenance services
[see ► Chapter 11.2.5]

3.2.1 Rating plate and serial number

Observe the information on the rating plate.

The rating plate is a sticker located at the top right inside the appliance.

- Appliance name and type
- Serial number
- Climate class*
- Rated voltage and frequency
- Rate current and consumption
- Refrigerant and quantity used
- Net content
- Date of manufacture
- and further technical data

*Examples of climate classes:

Climate class (class) according to ISO 23953-2	Ambient temperature [°C]	Relative humidity [%]
3	25	60

3.3 Use as intended

The appliance is intended for the display of packaged, refrigerated food products or access to them by customers.

More information [see ▶ Chapter 2.2]

3.4 Information requirements (EU) 2019/2024, 2019/2015

The following information is provided in compliance with the information requirements of Regulation (EU) 2019/2024 Annex II.3:

a)

The temperature of the appliance is set at the factory to ensure compliance with the M-package temperature class specified by the manufacturer. To ensure optimal storage of the food, it is recommended that you maintain this setting.

b)

Changes in the temperature settings can lead to spoilage of the food.

c) Requirement does not apply to this appliance

d) Requirement does not apply to this appliance

e)

- [see ▶ Chapter 8]
- [see ▶ Chapter 11.2]
- [see ▶ Chapter 11]

f)

If the condenser coil is not cleaned once per year, this can considerably reduce the efficiency of the appliance.

g, h, i, j, k)

- [see ▶ Chapter 11.2.5]

The following information is provided in compliance with the information requirements of Regulation (EU) 2019/2015 Annex V.2:

This product contains a light source of energy efficiency class F.

4 Structure and function

The appliance is a compact device ready to plug in.

The appliance is pre-programmed ex works.

The appliance contains one or more hermetically sealed refrigerant circuits whose components are permanently and technically tightly connected to each other.

The design of the individual appliance models may vary.

The appliance is equipped with a night blind.

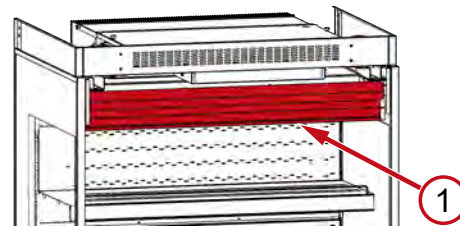

Fig. 1: Night blind

The appliance is equipped with display shelves.

Display shelves can be expanded, reduced or repositioned.

Changes to the number of display shelves by agreement with the manufacturer only.

The appliance is equipped with a return air grille [see ▶ Chapter 10.1].

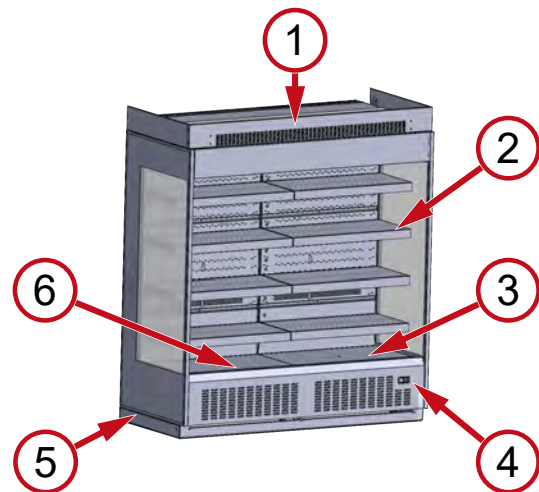

Fig. 2: Overall view of appliance – CB 196

- | | |
|---------------------------|---|
| 1 Air duct baffles | 2 Display shelf |
| 3 Bottom shelf | 4 Operating elements and display indicators |
| 5 Water protection strips | 6 Return air grille |

Appliance group

An appliance group consists of two individual appliances.

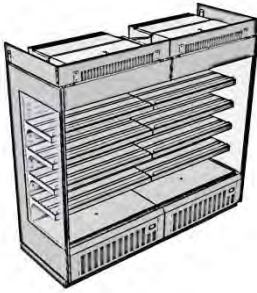



Fig. 3: Appliance group

The waste heat generated in the appliance is transferred to the ambient air via a heat exchanger.

The appliance is equipped with stickers.

- Power rating plate [see ▶ Chapter 3.2.1]
- Loading specification [see ▶ Chapter 10.1]
- Symbol 

The stickers are located at the top right inside the appliance.

Inspection tasks

- Presence of the stickers

Responsibility

- Operating personnel

Frequency

See Maintenance [see ▶ Chapter 11]

If any parts are missing or in the event of a malfunction, contact the maintenance service immediately [see ▶ Chapter 11.2.5].

4.1 Automatic defrosting

The appliance features automatic defrosting. The frequency, duration, and time of defrosting are preset.



Defrosting frequency

- Every 4 hours

Defrost time

- Up to 60 min

During automatic defrosting, the following display screen and symbols appear on the display [see ▶ Chapter 5].

Display	Symbol
dEF	
-d-	

During the defrosting process, an increase in the temperature can occur on the internal temperature display.

CAUTION



Leakage of condensation water.

Slipping hazard.

- Check for puddles in front of and under the appliance.

- Promptly remove leaking condensation water.
- Contact the maintenance service immediately [see ▶ Chapter 11.2.5].

The water released during defrosting is routed from the interior of the unit into heated condensation water trays where it evaporates.

CB TWA 124, CB TWA 196

The condensation water that accumulates is drained into the sewage system via a condensation water drain.

4.2 Night blind/device lighting function

Automatic day/night operation

Automatic day/night operation by connecting to market lighting.

Day mode function

Socket is live.

Market lighting on

- Night blind open.
- Appliance lighting is automatically on.

Night mode function

Socket is not live.

Market lighting off

- Night blind closed.
- Appliance lighting is automatically off.

CAUTION



Automatic closing of the night blind.

Hands may become trapped.

- When turning the market lighting off, keep your hands away from the automatic night blind.

Activate temporary day operation:

Appliance-specific

- [see ▶ Chapter 5.2.1]

5 Control and display elements

5.1 Temperature display

Internal appliance temperature display

- Interior temperature display



Fig. 4: Interior temperature display

- Display screen at the control element [see ▶ Chapter 5]

More information [see ▶ Chapter 3.4]

Check of internal temperature

Responsibility

- Operating personnel

Frequency

See Maintenance [see ▶ Chapter 11]

5.2 Operating elements and display indicators

The operating elements and display indicators are located at bottom in the foot panel.

Keys are available as control elements, with the following assignments:



Fig. 5: Operating elements

Control element	Function
	Activate temporary daytime operation (night blind up/appliance lighting on)
	Acknowledge acoustic alarm



Fig. 6: Display screens

Display	Meaning of display
	Day mode (Night blind open/appliance lighting on)
	Cooling function active
	Evaporator ventilator active
	Defrosting active
	Night operation (Night blind closed/appliance lighting off)
	Alarm
<i>On</i>	Unit defect-free and operational (Normal operation) Cooling function active

Display	Meaning of display
<i>-d-</i>	Defrosting active

5.2.1 Night blind/device lighting

Activate temporary daytime operation – Open night blind/ Switch on the appliance lighting	Press for at least 5 seconds.
Night operation – Close night blind/ Switch off the appliance lighting	Occurs automatically after 30 min.

5.2.2 Alarm

Display alarm

An **error code** appears on the display as a flashing indication alternating with the internal temperature.

The symbol appears on the display.

Certain errors may cause an acoustic alarm to be issued by way of a built-in buzzer.

Troubleshooting measures for the occurrence of alarm indicators; see [see ▶ Chapter 10.3].

Error code	Meaning	Meaning (EN)
<i>OnF</i>	Thermostat emergency operation	On Failsafe
<i>noL</i>	Control board defective	HW failure or Modbus flashing
<i>E03</i>	Air inlet sensor	Air in sensor
<i>E04</i>	Air outlet sensor	Air out sensor
<i>E05</i>	Evaporator sensor	Fin sensor
<i>E06</i>	High pressure sensor	Discharge pressure sensor
<i>E07</i>	Compressor safety chain (high pressure/low pressure)	Compressor safety (High pressure/Low pressure)
<i>E09</i>	Goods area sensor (HACCP)	Cabinet temperature sensor (HACCP)
<i>E10</i>	Supply voltage too low	Low supply voltage
<i>E11</i>	Battery defective	Battery defective
<i>E12</i>	Software class B	Class B software
<i>E13</i>	EEPROM (control board defective)	EEPROM (controller defective)
<i>E35</i>	Goods area temperature too high	High cabinet temperature
<i>E36</i>	Goods area temperature too low	Low cabinet temperature
<i>E37</i>	Control temperature too low	Low control temperature
<i>E38</i>	Control temperature too high	High control temperature

Error code	Meaning	Meaning (EN)
E39	Defrosting time-out	Defrost terminated by time
E40	Fault in internal memory	Error internal memory

Acknowledge alarm

Acknowledge acoustic alarm	Press 
----------------------------	---

Error code CANNOT be acknowledged.

The error code is displayed until the error is rectified.

6 Transport and storage

- After delivery, check the appliance for transport damage.
- In the event of damage to the appliance, promptly contact the maintenance service [see ▶ Chapter 11.2.5].

WARNING



Damage to the refrigerant circuit.

Flammable refrigerant can escape and cause an explosive gas/air mixture.

- Do not expose the appliance to temperatures higher than 70°C (158°F) during transport and storage.
- Ensure good ventilation.
- Observe safety notices and warnings for appliances with flammable refrigerants [see ▶ Chapter 2.5.2].
- In the event of damage to the appliance, promptly contact the maintenance service [see ▶ Chapter 11.2.5].



Transport of the appliances with industrial trucks.

Risk of injury to persons in the event of a collision.

- Observe transport routes for industrial trucks.
- Secure transported goods.
- Only trained personnel may operate industrial trucks.
- Note the centre of gravity of the appliance for safe lifting of the load with the forklift. Information is provided on the front and back of the appliance packaging.
- Transport one appliance at a time with the industrial truck.
- Do not stack the appliance.

NOTICE

Material damage caused by transport and storage.

- Transport and store the appliance in a stable operating position (horizontal alignment).

- If the unit was tilted during transport, wait at least two hours before starting it up.
- On delivery, ensure full accessibility to the installation point (observe clearance heights, clearance widths, installation space height, sufficient turning radii).
- Do not store the appliance outdoors.
- Storage: Do not stack the appliance.

7 Unpacking

Responsibility

- Operating company

Unpacking instructions are on the packaging.

- Check the appliance for damage before and during unpacking.
- In the event of damage to the appliance, promptly contact the maintenance service [see ▶ Chapter 11.2.5].

WARNING

Dispose of packaging material and film.

Suffocation hazard.

- Keep packaging material and film away from children.
- Do not allow children to play with packaging material or film.



Damage to the refrigerant circuit.

Flammable refrigerant can escape and cause an explosive gas/air mixture. Fire hazard.

- Ensure good ventilation.
- Observe safety notices and warnings for appliances with flammable refrigerants [see ▶ Chapter 2.5.2].
- In the event of damage to the appliance, promptly contact the maintenance service [see ▶ Chapter 11.2.5].



Appliance tipping hazard.

Persons may become trapped.



- Do not climb onto or into the appliance.
- Read the instructions on the packaging.
- In the event of questions, contact the maintenance service [see ▶ Chapter 11.2.5].

CAUTION



Heavy appliance parts.

Hands may become trapped.



- Great care should be afforded to fingers and hands.
- Wear protective gloves.

NOTICE**Material and property damage due to missing parts in the appliance.**

- Check the packaging for loose parts.
- Do not dispose of loose parts; clarify their use with the maintenance service [see ▶ Chapter 11.2.5].

8 Setup and installation

Responsibility

- Operating company

Technical data [see ▶ Chapter 3.2]

Technical modifications to the appliance only in agreement and after approval of the manufacturer.

Do not cover the temperature display, safety notes, or the rating plate [see ▶ Chapter 3.2.1].

⚠ WARNING**Appliance tipping hazard.**

Persons may become trapped.



- Do not climb onto or into the appliance.
- Read the instructions on the packaging.
- In the event of questions, contact the maintenance service [see ▶ Chapter 11.2.5].

**Damage to the refrigerant circuit.**

Flammable refrigerant can escape and cause an explosive gas/air mixture. Fire hazard.



- Do not obstruct the ventilation openings in the appliance housing. Use only original accessory parts.
- Only install the appliance in well-ventilated rooms.
- If the appliance is installed in cellars, you must ensure that there is sufficient ventilation.
- Ducts and wall bushings must be sealed under and behind the unit to protect against fire.
- The operator must not drill into the appliance or carry out any other work on it.
- Do not crush or bend pipes.

⚠ CAUTION**Heavy appliance parts.**

Hands may become trapped.



- Great care should be afforded to fingers and hands.
- Wear protective gloves.

**Material breakage.**

Falling hazard. Impact hazard due to falling parts/goods. Cuts.

- Do not climb onto or into the appliance.

NOTICE**Material and property damage in the event of incorrect positioning.**

- Place the appliance in a stable operating position (horizontal alignment).
- Only set up the appliance on the pre-installed adjustable feet. Adjust the feet to 90 mm.
- Do not expose the appliance to direct heat radiation at the place of installation, e.g.:
 - Sunlight
 - Artificial external light sources
- Do not expose the appliance to direct air conditioning or ventilation at the place of installation.
- Do not install the appliance outdoors.

Material and property damage due to accumulation of warm exhaust air (heat accumulation).

- The exhaust air must escape freely at the top of the appliance.
- Superstructures or false ceilings directly on the upper edge of the appliance may only be installed in consultation with the manufacturer.

Setting up the appliance

- Transport the appliance to the setup site.

Use an industrial truck if necessary.

The appliance can be driven under with an industrial truck.

- Level the unit by turning the adjustable feet.

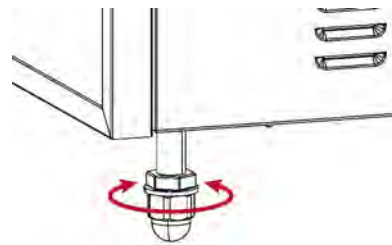

Fig. 7: Adjustable foot

Install display shelves

LED bars are pre-installed on display shelves.

⚠ CAUTION**Improper installation of the display shelves.**

Risk of injury due to falling of the display shelves holding goods.

- The brackets for display shelves must snap completely into the openings provided when being attached.

Install display shelves with LED bars

- Attach the brackets for the display shelves to the openings in the attachment rails.

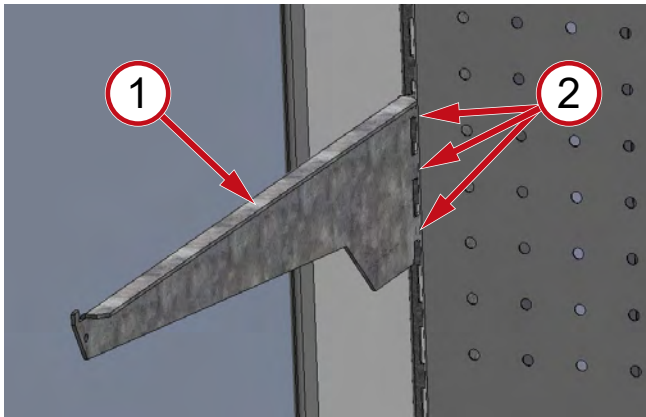

Fig. 8: Attach bracket (1) to opening (2)

b) Attach the display shelf to the brackets.

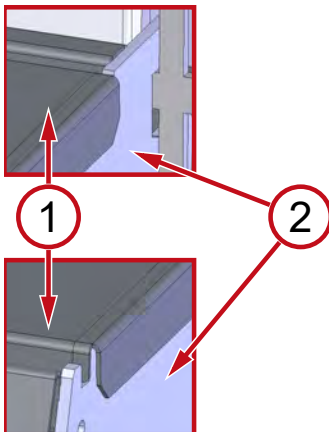

Fig. 9: Attach display shelf (1) to bracket (2)

c) Feed the connecting cable for the LED bars through the stiffening rail.



Fig. 10: LED bar cable guide – Connecting cable (1), Stiffening rail (2)

d) Connect the plug of the connecting cable to the plug of the light cable.

– The plug connection must snap into place.

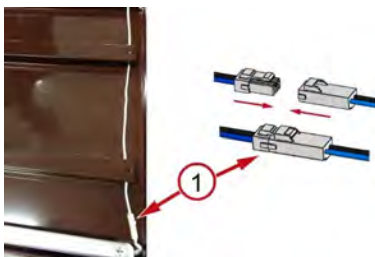

Fig. 11: Establish plug connection (1)

– LED bar is connected to power supply.

e) Stow the connecting cable behind the rear panel.

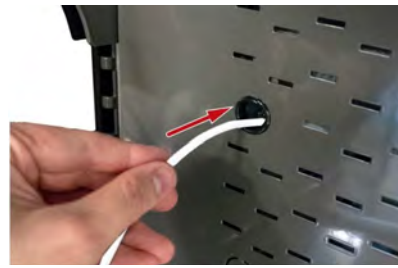

Fig. 12: Stow connecting cable behind rear panel

Appliance start-up

Start-up [see ▶ Chapter 9]

Installing air duct baffles (accessories)

Assembly instructions are enclosed with the accessories.

In the event of questions relating to installation, contact the maintenance service [see ▶ Chapter 11.2.5].

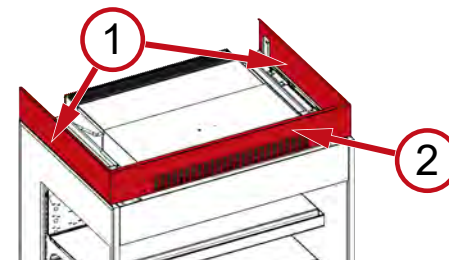

Fig. 13: Side air duct baffle (1), Front air duct baffle (2)

Water protection strips (accessories)

Assembly instructions are enclosed with the accessories.

In the event of questions relating to installation, contact the maintenance service [see ▶ Chapter 11.2.5].

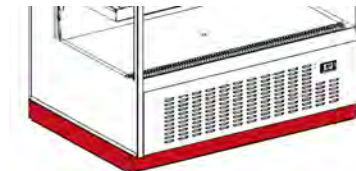

Fig. 14: Water protection strips

CB TWA 124, CB TWA 196

Defrosting water drain

Responsibility

– Operating company

Establish a connection between the condensation drain and the sewage system.

The condensation drain is at the front on the underside of the appliance.

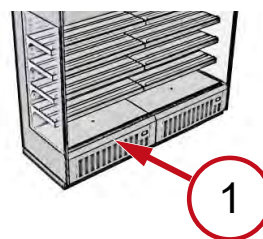

Fig. 15: Appliance front (1)

CB TWA 196

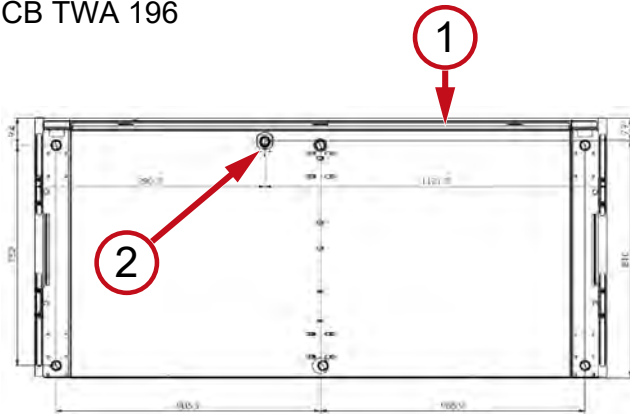

Fig. 16: Appliance front (1), Condensation drain at appliance underside (2)

CB TWA 124

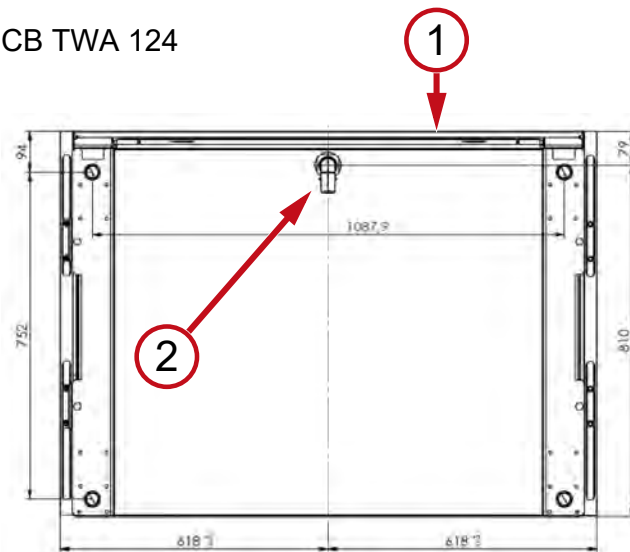

Fig. 17: Appliance front (1), Condensation drain at appliance underside (2)

Appliance group

Setup (assembly) and installation in the appliance group

Responsibility

- Qualified staff

⚠ WARNING



Work on the electrical system.



Contact with live parts may result in electric shock. Fire hazard due to sparking or overload.



- Only qualified staff may carry out work on the electrical system.
- Observe the electrical safety rules prior to commencing work.
 1. Disconnect the appliance.
 2. Secure the appliance against reconnection.
- Only qualified staff may commission and recommission the appliance and perform functional tests.

⚠ CAUTION



Sharp edges, heavy appliance parts, rotating parts.



Risk of injury to hand and body.

- Only qualified staff may set up (assemble) an appliance group.
- Great care should be afforded to fingers and hands.
- Wear protective gloves.

This work must be performed according to the assembly instructions.

These instructions are available from qualified staff.

8.1 Electrical connection

The operator establishes the connection to the power supply.

Technical data [see ▶ Chapter 3.2]

⚠ WARNING



Connect the appliance to the power supply.



Contact with live parts may result in electric shock. Fire hazard due to sparking or overload.



- Only qualified staff may carry out work on the electrical system.
- Note and adhere to the following before connecting to the power supply:
 - Applicable local electrical safety regulations.
 - Applicable standards and safety instructions.
 - Information on rating plate [see ▶ Chapter 3.2.1].

- Do not connect a damaged appliance or damaged parts (such as connecting cables) to the power supply.
- Only qualified staff may replace damaged parts, e.g. connecting cables.
- Do not squeeze or bend connecting cables.
- Adhere to the minimum requirements for connecting cables [see ▶ Chapter 3.2].
- Fuse the appliance in accordance with the applicable regulations and laws as well as the specifications issued by AHT [see ▶ Chapter 8.2].
- Only connect the appliance to a mains circuit with protective earthing.
- Do not use extension cords or multiple socket strips.
- Do not damage concealed electrical parts. Do not drill holes in the appliance and do not carry out any other work on the appliance.

NOTICE

Material and property damage due to deviations (voltage, frequency, direction of rotation) in the operating company's electrical network that are not permitted by AHT.

- The manufacturer is not liable for damage to the operator's electrical equipment or any resulting damage.

Material damage due to faulty electrical connection.

- Load breakers or appliance shut-downs are not permitted.
- There must be a continuous power supply.
- Ensure the correct rotation direction (CW rotary field) of the power supply.

Appliance connection

The appliance is connected using a mains plug.

The connecting cable is located at the top of the unit.

Control line (night blind/appliance lighting)

The appliance is connected using a mains plug.

The connecting cable is located at the top of the unit.

8.2 Fusing**Responsibility**

- Operating company

Every electrical connection must be sufficiently fused.

Technical data [see ▶ Chapter 3.2]

WARNING**Faulty/insufficient fuse protection.**

Contact with live parts may result in electric shock. Fire hazard due to sparking or overload.



- Observe applicable local regulations, e.g. for electrical installation and operation of the appliances.
- Observe applicable standards and safety instructions.
- Ensure adequate fuse protection.
- **Never** operate the appliance **without** a residual current device.
- **Never** operate the appliance **without** a circuit breaker.
- Never connect more than one appliance to one fuse.

9 Start-up**Responsibility**

- Operating company

WARNING

Damage to the electrical system and/or the refrigerant circuit.



Contact with live parts may result in electric shock. Flammable refrigerant can escape and cause an explosive gas/air mixture. Fire hazard due to sparking or overload.

- Do not operate a damaged appliance.
- Do not connect any damaged parts to the power supply, e.g. connecting cables.
- Only qualified staff may replace damaged parts, e.g. connecting cables.
- Observe safety notices and warnings for appliances with flammable refrigerants [see ▶ Chapter 2.5.2].
- In the event of damage to the appliance, promptly contact the maintenance service [see ▶ Chapter 11.2.5].

NOTICE

Property damage due to incorrect ambient conditions.

- Adjust the appliance to match the ambient temperature prior to start-up.
- The ambient temperature must not fall below 16°C (60.8°F).

Start up the appliance

a) Insert the mains plug of the appliance connecting cable [see ▶ Chapter 8.1].

b) Plug in the mains plug of the control line [see ▶ Chapter 8.1].

The appliance will start up after a short delay of approx. 60 seconds.

10 Operation

Only trained operating personnel may operate the appliance.

WARNING

Damage to the electrical system and/or the refrigerant circuit.



Contact with live parts may result in electric shock. Flammable refrigerant can escape and cause an explosive gas/air mixture. Fire hazard due to sparking or overload.

- Do not allow external forces to act on the appliance, e.g. careless handling with a lift truck or floor cleaning machine.
- Avoid transmitting pulsations and vibrations to the appliance.
- Observe safety notices and warnings for appliances with flammable refrigerants [see ▶ Chapter 2.5.2].
- If the appliance is damaged or the electrical fuse protection is tripped:
 1. Disconnect the appliance.
 2. Secure the appliance against reconnection.
 3. Contact the maintenance service [see ▶ Chapter 11.2.5].

CAUTION**Breakage of glass containers.**

Hand and body cuts.

- Wear protective gloves to remove split glass parts and goods that may have been damaged as a result.
- Carefully and completely remove all split glass parts and damaged goods.

**Leakage of liquids from damaged packaging.**

Slipping hazard.

- Check for puddles in front of and under the appliance.
- Promptly remove leaking liquids.

NOTICE**Material damage due to misuse.**

- Operate the appliance in a stable operating position (horizontal alignment).
- Operate the appliance only on the designated adjustable feet.
- Read the installation notes [see ▶ Chapter 8].
- Check that the appliance is in good, proper condition. Any damage must be repaired immediately.

Property damage due to misuse.

- Do not operate the appliance above the climate class stated on the rating plate [see ▶ Chapter 3.2.1].
- The ambient temperature must not fall below 16°C (60.8°F).
- Observe the prescribed storage temperature of the stored products.
- Check the interior temperature [see ▶ Chapter 5.1].
- In the event of a power failure, stored goods must be checked by the operating company (temperature check).
- Check the area in which goods are placed for foreign objects. Remove goods stored incorrectly immediately.
- Remove food and packaging residues [see ▶ Chapter 11.1.1].

10.1 Loading

Goods are removed from the front.

CAUTION**Material breakage.**

Falling hazard. Impact hazard due to falling parts/goods. Cuts.

- When loading, do not climb onto or into the appliance.

**Falling objects.**

Impact injury. Cuts in the event of glass breakage.

- Do not set down any objects on the appliance.
- Observe maximum loads of any type of storage rack [see ▶ Chapter 3.2].
- Carefully add goods.

NOTICE**Property damage due to misuse.**

- Only add goods to the appliance once the specified temperature for the product has been reached.
- Adhere to loading specifications.
- Carefully add goods.
- Do not block the night blind by loading with goods. The night blind must be able to close completely.

Loading specification

- Loading of the bottom shelf is only permitted up to the end of the return air grille.



Fig. 18: Loading limit (1) Return air grille (2)

- Do not cover the return air grille with goods.
- Do not allow goods to protrude over the edge of the display shelf.

10.2 Shutdown and restart**WARNING****Work on the electrical system.**

Contact with live parts may result in electric shock.

- Only qualified staff may carry out work on the electrical system.
- Observe the electrical safety rules prior to commencing work.
 1. Disconnect the appliance.
 2. Secure the appliance against reconnection.

10.2.1 Shutdown**Reasons for shutdown by qualified staff**

- Maintenance, service, repair [see ▶ Chapter 11.2]
- Main cleaning [see ▶ Chapter 11.1.2]

Reasons for shutdown by operating personnel

- Damage to appliance

⚠ WARNING



Shutdown of the appliance.

Contact with live parts may result in electric shock.

- Only trained operating personnel may disconnect the appliance.
- Disconnect the appliance and secure against reconnection.

Steps for shutdown

- a) Move the goods to another appliance with the same product temperature class.

Disconnect the appliance

- b) Switch off circuit breakers used with the appliance and secure them against reconnection [see ▶ Chapter 8.2].
- c) Switch off the circuit breaker used for the control line and secure it against restarting [see ▶ Chapter 8.2].
- d) Switch off the appliance circuit by removing the mains plug and secure against reconnection [see ▶ Chapter 8.1].
- e) Switch off the control line by removing the mains plug and secure it against reconnection [see ▶ Chapter 8.1]

Longer shutdown

NOTICE

Material damage during prolonged shutdown.

- Do not expose the appliance to heat radiation.
- Do not place anything in or on the appliance.
- Store the appliance in a stable operating position (horizontal alignment).

- a) Carry out the steps for shutdown.
- b) Perform basic cleaning [see ▶ Chapter 11.1.1].

10.2.2 Restart

Restarting is the same as regular start-up [see ▶ Chapter 9].

10.3 Malfunction during operation

NOTICE

Material and property damage in the event of an alarm display.

- Move the goods to another appliance with the same product temperature class.
- Contact the maintenance service immediately [see ▶ Chapter 11.2.5].

Display of alarms

There are different types of alarms that indicate malfunctions during operation.

- Display operating element [see ▶ Chapter 5.2]
- Error code
- Acoustic alarm (optional)

11 Maintenance

Inspection tasks by operating personnel

Control tasks	Fre- quency	Description
Proper condition of appliances	ongoing	[see ▶ Chapter 2.2] [see ▶ Chapter 10]
Damage glass elements	ongoing	[see ▶ Chapter 2.5.3] [see ▶ Chapter 10]
Foreign objects in goods area	ongoing	[see ▶ Chapter 2.2] [see ▶ Chapter 10]
Breakage of stored glass containers	ongoing	[see ▶ Chapter 2.5.3] [see ▶ Chapter 10]
Interior temperature	several times a day	[see ▶ Chapter 5.1]
Proper loading with goods	ongoing	[see ▶ Chapter 10.1]
Correct closing of night blind (appliance-specific)	daily	[see ▶ Chapter 4]
Puddles in front of/ underneath appliance (defrosting water, fluids from damaged packaging)	daily	[see ▶ Chapter 4.1] [see ▶ Chapter 10]
Contamination of the appliance, including glass	daily	[see ▶ Chapter 11.1.1]
Food and packaging residues	daily	[see ▶ Chapter 11.1.1]
Floor (surroundings of the appliance)	daily	[see ▶ Chapter 11.1.1]

⚠ WARNING



Electrostatic discharge and spark formation with flammable refrigerant.

On a damaged / leaking refrigerant circuit, sparks may ignite escaping refrigerant. Fire hazard.

- Use a damp cloth or sponge to remove condensation water.
- Do not use dry cloths or sponges to dry the appliance.
- Do not operate any electrical devices (e.g. wet vacuum cleaners) inside the cooling compartment that do not correspond to the design recommended by the manufacturer. Appliances with explosion protection markings [see ▶ Chapter 2.1] are permitted.

11.1 Cleaning

Reasons for regular and thorough cleaning (basic cleaning/main cleaning):

- Ensuring the necessary hygiene. Always keep the goods area in a clean condition.
- Lowest possible energy consumption.
- Maintaining trouble-free operation.
- Extension of the service life of the appliance.

⚠ WARNING



Damage to the electrical system and refrigerant circuit due to the use of steam and high-pressure cleaners.



Contact with live parts may result in electric shock. Flammable refrigerant can escape and cause an explosive gas/air mixture. Fire hazard due to sparking or overload.

- Do not use steam or high-pressure cleaners for basic cleaning.
- Follow the instructions for main cleaning.

⚠ CAUTION



Heavy appliance parts.

Hands may become trapped.



- Wear protective gloves.



Material breakage.

Falling hazard. Impact hazard due to falling parts/goods. Cuts.

- Do not climb onto or into the appliance.

Safety when handling glass [see ▶ Chapter 2.5.3].

11.1.1 Basic cleaning

Responsibility

- Operating personnel

Cleaning interval

- Weekly
- As required

Time of cleaning

- Possible at any time

Cleaning agents and equipment

NOTICE

Material damage due to use of incorrect cleaning agent.

- Do not use abrasive or chemically aggressive detergents/solvents.
- Do not use any alkaline detergents or acids.

Material damage due to use of incorrect cleaning equipment.

- Do not use hard, pointed objects such as steel blades.

- Do not use hard, coarse cleaning equipment such as steel wool or paper towels.

Material damage due to incorrect cleaning

- No cleaning agent residues may remain on plastic surfaces and seals.
- Always subsequently clean plastic surfaces and seals with clean water.

Suitable cleaning agents and equipment

All cleaning equipment must be clean.

Cleaning agent	Cleaning device
Appliance exterior and interior, plastic surfaces, mirrored sky	
<ul style="list-style-type: none"> - Clean water (neutral pH value, low water hardness) - pH-neutral cleaning agents diluted with water - Stainless steel cleaner (mirrored sky) 	<ul style="list-style-type: none"> - Moist, soft cotton cloth - Moist suction cloth - Moist sponge
Glass surfaces, exterior and interior	
<ul style="list-style-type: none"> - Clean water (neutral pH value, low water hardness) - pH-neutral cleaning agents diluted with water - Commercially available glass cleaners 	<ul style="list-style-type: none"> - Moist, soft cotton cloth - Moist chamois leather

Drying

- Lightly moistened, soft cotton cloth

Cleaning steps

Cleaning steps during operation

- a) Move the goods to another appliance with the same product temperature class.
- b) Remove the return air grille. Clean prior to re-installing.
- c) Lift and remove or reinstall the bottom shelf only with the aid of the round recess.
- d) Raise and remove the bottom shelf. Clean prior to reinstalling.

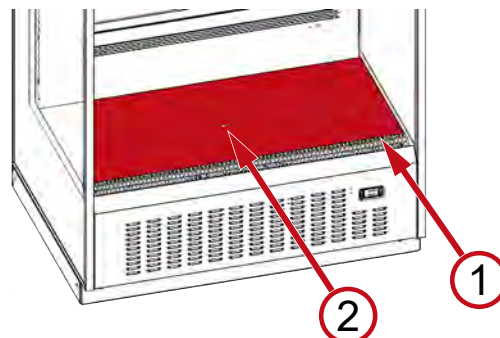

Fig. 19: Return air grille (1), Bottom shelf with round recess

- e) Remove food residues, spilled liquids, and packaging residues.

- f) Clean the surfaces inside.
- g) Clean the glass surfaces.

Safety when handling glass [see ▶ Chapter 2.5.3].

- h) Clean the outside of the appliance surfaces.
- i) Dry all cleaned parts and surfaces.
- j) Insert cleaned bottom shelves.
- k) Insert the cleaned return air grille.
- l) Clean the floor around the appliance.

11.1.2 Main cleaning

The main cleaning is an intensive cleaning procedure.

Responsibility

- Only **cleaning companies** or **qualified staff** authorised and trained by AHT may carry out a main cleaning [see ▶ Chapter 11.1.2].

Cleaning interval

- At least once a year, or
- according to separate maintenance agreement between AHT and customer.

Cleaning steps

Follow the cleaning instructions.

These instructions are available from qualified staff and cleaning companies authorised by AHT.

11.2 Maintenance, service and repairs

Only qualified staff may carry out maintenance, service, and repair work, including the following functional test.

In the event of questions relating to maintenance, contact the maintenance service [see ▶ Chapter 11.2.5].

WARNING



Work on the electrical system and refrigerant circuit.



Contact with live parts may result in electric shock. Flammable refrigerant can escape and cause an explosive gas/air mixture. Fire hazard due to sparking or overload.



- Only qualified staff may carry out work on the electrical system and refrigerant circuit.
- Observe the electrical safety rules prior to commencing work.
 1. Disconnect the appliance.
 2. Secure the appliance against reconnection.
- Observe the specific safety instructions [see ▶ Chapter 2.5.2]
- During the repair, a competent person with knowledge of local conditions must be available as contact for the qualified staff.
- Only qualified staff may restart the appliance and perform functional tests.

CAUTION



Sharp edges, rotating parts. Hot surfaces.



Risk of injury to hand and body. Risk of burns in the event of skin contact.

- Only qualified staff may carry out maintenance service repairs on the appliance.
- Do not touch hot surfaces, in particular compressors, tubular heating elements, hot gas lines, until they have cooled down.
- Wear protective gloves.

11.2.1 Maintenance

Responsibility

- Qualified staff

Maintenance interval

- Once a year
- or according to separate maintenance agreement between AHT and customer

Perform maintenance

Observe maintenance instructions and maintenance logs. These are available from qualified staff.

11.2.2 Replacing lights

Responsibility

- Qualified staff

If a light fails, contact the maintenance service [see ▶ Chapter 11.2.5].

Lights used

- LED bars

WARNING



Work on the electrical system.



Contact with live parts may result in electric shock.

- Only qualified staff may carry out work on the electrical system.
- Observe the electrical safety rules prior to commencing work.
 1. Disconnect the appliance.
 2. Secure the appliance against reconnection.

11.2.3 Battery changing

WARNING



Work on the electrical system.



Contact with live parts may result in electric shock.

- Only qualified staff may replace batteries.
- Observe the electrical safety rules prior to commencing work.
 1. Disconnect the appliance.
 2. Secure the appliance against reconnection.

Replace batteries

Observe the separate instructions for battery replacement (safe removal and replacement).

These instructions are available to the qualified staff.

Battery type

- According to instructions for changing the battery

Battery replacement control

If error code E11 is displayed Alarm contact the maintenance service immediately [see ▶ Chapter 11.2.5].

For the sake of completeness of data (date, time), an uninterruptible power supply through the use of this built-in battery is required.

11.2.4 What to do if ...

All appliances are carefully tested for performance and safety at the AHT test centre.

- Immediate contact the maintenance service [see ▶ Chapter 11.2.5] in the event of:
 - malfunction [see ▶ Chapter 10.3]
 - loud noises or vibration
 - failure of the control and display elements [see ▶ Chapter 5].
- Provide the following information:
 - Appliance type
 - 14-digit serial number of the appliance
 - See rating plate [see ▶ Chapter 3.2.1]
 - Additional sticker on the appliance

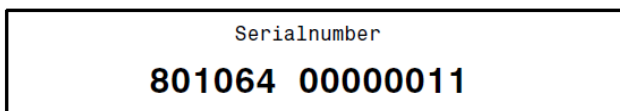

Fig. 20: Example of 14-digit serial number

- Type of malfunction
- c) Make the defective appliance inaccessible to end customers.

11.2.5 Maintenance services

If you have any questions regarding maintenance (maintenance, service, repair, etc.), please contact the **AHT service partner** in your region:

Service line (telephone)	See sticker on the appliance
Email Technical support	product_support@aht.at
Email Ordering of spare parts	spare_parts@aht.at
AHT online spare parts catalogue	https://catalog.aht.at
Availability of legally required spare parts	8 years after the last unit of the model has been put into circulation

Minimum duration of warranty	-
Legally required information about the model	https://eprel.ec.europa.eu/
Online contact	www.aht.at/services



QR code www.aht.at/services

The maintenance services have access to all necessary and current information for commissioning and maintenance, e.g.

- spare parts lists

12 Disassembly, disposal

! WARNING



Leakage or residue of flammable refrigerant.

Flammable refrigerant can cause an explosive gas/air mixture. Fire hazard.

- Do not damage pipes.
- Prior to dismantling and disposal, open the refrigerant circuit properly and suck off the refrigerant safely and completely. No residues may remain in the refrigerant circuit.
- Only qualified staff may suck off the refrigerant.

! CAUTION



Improper disposal.

Environmental damage.

- Dispose of components in a professional and environmentally friendly manner, e.g.:
 - Refrigerant
 - Insulating foam (pentane)
 - Compressor oil
 - Batteries
 - Film and packaging
 - Glass
- Separate collection of electrical and electronic equipment according to the valid national disposal regulations (e.g. WEEE within the EU) and the regulations of the local disposal partner.
- Dispose of batteries correctly according to local and national disposal regulations.
- Do not dispose of the appliance with household waste.

EU Declaration of Conformity

Translation of the original declaration of conformity

No. of the declaration of conformity	418554
Manufacturer	AHT Cooling Systems GmbH Werksgasse 57 8786 Rottenmann, Austria
Authorised representative for the technical documentation	DI Dr. Thomas Jauk Werksgasse 57 8786 Rottenmann, Austria
Object of the declaration	Commercial refrigeration appliance
Product designation	Type
CB	B 915N, B 916N

The serial number, important technical data and approval marks are indicated on the rating plate of each unit.

This declaration of conformity is issued under the sole responsibility of the manufacturer.

The object of the declaration described above is in conformity with the relevant European Union **harmonisation legislation**:

Directive 2006/42/EC - Machinery-Directive
Directive 2014/30/EU - EMC-Directive
Directive 2011/65/EU - RoHS-Directive
Commission Regulation (EU) 2019/2024 ecodesign requirements pursuant to Directive 2009/125/EC

The **harmonised standards** on which it is based are listed below:

Reference of the harmonised standards applied	Essential requirement
EN ISO 12100:2010	Risk assessment and risk reduction (Machinery-Directive)
EN 60335-1:2012 EN 60335-1:2012/AC:2014 EN 60335-1:2012/A11:2014 EN 60335-1:2012/A13:2017	Safety of electrical devices (Machinery-Directive)
EN 60335-2-89:2010 EN 60335-2-89:2010/A1:2016 EN 60335-2-89:2010/A2:2017	Safety of electrical devices (Machinery-Directive)
EN ISO 20607:2019	Operating instructions (Machinery-Directive)
EN 55014-1:2006 EN 55014-1:2006/A1:2009 EN 55014-1:2006/A2:2011	Emission (EMC-Directive)
EN 55014-2:1997 EN 55014-2:1997/A1:2001 EN 55014-2:1997/A2:2008 EN 55014-2:1997/AC:1997	Immunity (EMC-Directive)
EN 61000-3-2:2014	Emission (EMC-Directive)
EN 61000-3-3:2013	Emission (EMC-Directive)
EN 50581:2012	Restriction of hazardous substances (RoHS-Directive)

Additional information: Applied standard to meet the ecodesign requirements: EN ISO 23953-1:2015, EN ISO 23953-2:2015; Eurovent Interpretation of the Regulation (EU) 2019/2018 and of the Regulation (EU) 2019/2024

In the case of a technical change to the product described above that is not approved by us, this declaration becomes invalid.

Signed for and on behalf of the manufacturer:

Rottenmann, 01.12.2020

Place/Date



DI Dr. Thomas Jauk
Global Head of R&D

Authorised representative for the technical documentation

Naturally
at your
side.

AHT
a member of **DAIKIN** group

Manuel d'utilisation Appareil professionnel de réfrigération/ congélation



CB 124



CB 196

CB

Réf. 440031
Version 1
Statut 0321



Traduction de la notice originale | fr
Copyright © AHT Cooling Systems GmbH
Tous droits réservés

Sommaire

Vue d'ensemble des modèles d'appareil.....	51	11.2 Maintenance, entretien et réparation	70
1 Informations générales	51	11.2.1 Maintenance.....	70
1.1 Informations générales relatives aux instructions et à la sécurité	51	11.2.2 Remplacement des ampoules.....	71
1.2 Limites de responsabilité	51	11.2.3 Remplacement des batteries	71
2 Sécurité	52	11.2.4 Que faire si.....	71
2.1 Explication des symboles	52	11.2.5 Services maintenance.....	71
2.2 Utilisation conforme à l'usage prévu.....	52	12 Démontage, élimination	72
2.3 Personnel requis.....	53	Déclaration de conformité	73
2.4 Équipement de protection individuelle ...	53	UE_418554_1_1120	
2.5 Dangers particuliers	54		
2.5.1 Tension électrique	54		
2.5.2 Circuit d'agent réfrigérant	54		
2.5.3 Risques mécaniques	55		
2.6 Risques résiduels	56		
3 Description du produit	57		
3.1 Données générales.....	57		
3.2 Caractéristiques techniques	57		
3.2.1 Plaque signalétique et numéro de série	58		
3.3 Utilisation conforme à l'usage prévu.....	58		
3.4 Demandes d'informations (UE) 2019/2024, 2019/2015.....	58		
4 Montage et fonctionnement.....	58		
4.1 Dégivrage automatique.....	59		
4.2 Fonctionnement du store/de l'éclairage de l'appareil	59		
5 Éléments de commande et d'affichage	60		
5.1 Affichage de la température.....	60		
5.2 Éléments de commande et écrans	60		
5.2.1 Store/éclairage de l'appareil	60		
5.2.2 Alarme	60		
6 Transport et stockage	61		
7 Déballage.....	61		
8 Pose et installation	62		
8.1 Raccordement électrique.....	65		
8.2 Protection électrique	65		
9 Mise en service	66		
10 Fonctionnement (commande)	66		
10.1 Chargement.....	67		
10.2 Mise hors service et remise en service..	67		
10.2.1 Mise hors service	67		
10.2.2 Remise en service	68		
10.3 Défaut en cours de fonctionnement.....	68		
11 Maintenance	68		
11.1 Nettoyage	69		
11.1.1 Nettoyage de base.....	69		
11.1.2 Nettoyage principal	70		

Vue d'ensemble des modèles d'appareil

Appareil professionnel de réfrigération/congélation

Modèle	Type R-290	Dimensions extérieures [mm] Longueur x profondeur x hauteur			Poids total maximal appareil * [kg]
CB					
CB 124	B 916N	1240	885	2150	380
CB TWA 124	B 916N	1240	885	2150	375
CB 196	B 915N	1964	885	2150	640
CB TWA 196	B 915N	1964	885	2150	630
CB 124/CB 124	B 916N/B 916N	2420	885	2150	690
CB 124/CB 196	B 916N/B 915N	3144	885	2150	940
CB 196/CB 196	B 915N/B 915N	3144	885	2150	1190

*Écarts spécifiques au modèle possibles.

Pour des informations détaillées, voir les documents d'expédition. Ceux-ci doivent être conservés par l'opérateur.

Sous réserve de modifications techniques.

1 Informations générales

1.1 Informations générales relatives aux instructions et à la sécurité

Ce manuel d'utilisation (ci-après désigné « instructions ») fait partie intégrante de l'appareil et permet un fonctionnement sûr et efficace.

La section Sécurité informe sur les aspects sécuritaires importants en ce qui concerne les personnes, les objets et les matériels. Les avertissements/remarques relatives aux tâches sont inclus dans les différents chapitres.

Vous trouverez les instructions sur notre site Web sous forme électronique <http://www.aht.at>.

Ces instructions sont destinées aux **groupes cibles** suivants :

- **Opérateur**
- **Personnel de service**
- **Personnel qualifié** : partenaires de service AHT, techniciens de service AHT, service après-vente AHT, service de montage AHT, sociétés de nettoyage

Personnel : Ce terme est utilisé dès que les instructions s'adressent à tous les groupes cibles.



Respecter les instructions

- Conserver les instructions pour une utilisation ultérieure.
- Ces instructions doivent être présentes sur site et mises à disposition du personnel.
- Le personnel doit lire attentivement les instructions avant d'utiliser l'appareil.

Toutes les illustrations sont données à titre d'exemple.

1.2 Limites de responsabilité

Toutes les indications contenues dans ces instructions ont été regroupées en tenant compte des normes et des dispositions légales en vigueur à la date de publication, ainsi que des valeurs empiriques du fabricant et du personnel qualifié.

Le fabricant décline toute responsabilité en cas de dommages corporels, matériels ou biens (appareils, marchandises, etc.) résultant de :

- Non-observation des instructions et des directives/consignes de sécurité qu'elles contiennent.
- Non-respect des consignes légales de sécurité en vigueur sur le site.
- Utilisation non conforme (mauvaise utilisation).
- Intervention de personnel non autorisé et non formé.
- Modifications techniques non autorisées par le fabricant.
- Paramètres d'usine modifiés sans autorisation du fabricant.
- Utilisation de pièces de rechange n'ayant pas été autorisées par le fabricant.
- Utilisation d'accessoires n'ayant pas été autorisés par le fabricant.
- Transformations, pièces rapportées et incorporées sur l'appareil sans autorisation du fabricant. Seules des transformations, pièces rapportée et incorporées autorisées par le fabricant sont admissibles.
- Interruption de l'alimentation en énergie ou panne des dispositifs de sécurité électrotechniques.
- Fautes de frappe et erreurs d'impression.

Le non-respect des points indiqués ci-dessus entraîne l'annulation des droits de garantie. Les obligations prévues par le contrat, les conditions générales de vente et de livraison de la société "AHT Cooling Sys-

tems GmbH" (ci-après désignée "AHT") ainsi que les dispositions légales en vigueur à la date de conclusion du contrat appliqué.

Sous réserve de modifications techniques et d'erreurs.











Les directives/dispositions locales en matière de droit des professions commerciales et industrielles et les exigences essentielles de santé et de sécurité relatives à l'appareil s'appliquent.

2 Sécurité

2.1 Explication des symboles

Les consignes de sécurité et les avertissements sont symbolisés dans ces instructions par des symboles et des termes de signalisation. Les termes de signalisation désignent le niveau du risque.

Terme de signalisation	Signification
AVERTISSEMENT	Danger à risque moyen. Peut entraîner la mort ou une blessure grave s'il n'est pas évité.
ATTENTION	Danger à risque faible. Peut entraîner une blessure légère ou modérée s'il n'est pas évité.
AVIS	Remarque importante destinée à éviter des dommages matériels.

Symbole	Signification
	Signal d'avertissement général
	Avertissement : tension électrique
	Avertissement : tension électrique. Ne pas raccorder de câbles de raccordement endommagés à l'alimentation électrique.
	Avertissement : substances inflammables
	Avertissement : risque de glissement
	Avertissement : blessures des mains
	Avertissement : chariots de manutention
	Avertissement : risque de basculement
	Avertissement : chute d'objets
	Avertissement : surfaces chaudes
	Avertissement : températures très basses / gel

Symbole	Signification
	Pas de flamme nue ; interdiction de faire un feu, d'utiliser une source d'inflammation ouverte et de fumer
	Interdiction de marcher sur la surface
	Dépose ou stockage interdit
	Perçage interdit
	Respecter les instructions
	Déconnexion avant tous travaux de maintenance ou de réparation
	Porter des gants
	Porter des lunettes de protection
	Collecte sélective des appareils électriques et électroniques
	Collecte sélective des batteries et des accumulateurs
	Signes de protection contre les explosions

2.2 Utilisation conforme à l'usage prévu

L'appareil est destiné à la présentation de produits alimentaires emballés et réfrigérés ou à leur retrait par les clients.

L'appareil est destiné à une utilisation jusqu'à 2 000 m (6562 ft) au-dessus du niveau de la mer.

L'opérateur est responsable du bon fonctionnement des appareils.

AVERTISSEMENT

Risques liés à une mauvaise utilisation.

- N'apporter aucune modification technique à l'appareil.
- Mettre en service et exploiter l'appareil uniquement après une dépose et une installation dans les règles de l'art et sans défaut apparent.
- Ne pas stocker de substances explosives comme par exemple des aérosols contenant un gaz propulseur inflammable dans l'appareil.
- Ne pas utiliser de nettoyeur vapeur ou haute pression pour le nettoyage de base.

AVIS

Dommmages matériels suite à une mauvaise utilisation.

- Utiliser l'appareil dans une position de fonctionnement stable (alignement horizontal).
- Respecter les instructions d'installation [voir ▶ Chapitre 8].
- Utiliser l'appareil uniquement sur les pieds réglables prévus à cet effet.
- Ne pas utiliser l'appareil au-delà de la classe climatique indiquée sur la plaque signalétique [voir ▶ Chapitre 3.2.1].
- La température ambiante ne doit pas dépasser 16 °C (60,8 °F).
- Vérifier que l'appareil est en parfait état. Les dommages doivent être immédiatement réparés.
- Avant le stockage des marchandises et pendant le fonctionnement, il convient de contrôler si la température intérieure est exacte [voir ▶ Chapitre 5.1].
- Les marchandises stockées doivent être contrôlées par l'opérateur en cas de panne de courant (contrôle de la température).
- Vérifier la présence d'objets étrangers dans la zone de marchandises. Retirer immédiatement les marchandises stockées de manière non conforme.
- Ne pas installer ou entreposer l'appareil à l'extérieur.
- Respecter les distances minimales par rapport aux parois de délimitation et à d'autres appareils pour ne pas entraver la circulation de l'air [voir ▶ Chapitre 8].
- Un appareil dont un élément en verre endommagé (fissures, fêlures, casse) ne peut plus être utilisé.
 - Sortir les marchandises de l'appareil endommagé et les stocker dans un appareil opérationnel d'une classe de température de produits identique.
 - Mettre l'appareil endommagé hors service après avoir retiré les marchandises [voir ▶ Chapitre 10.2.1].
 - Contacter le service maintenance [voir ▶ Chapitre 11.2.5].

2.3 Personnel requis

AVERTISSEMENT



Qualification insuffisante.

Risque de blessure.

- Seul un personnel disposant des qualifications requises est autorisé à travailler sur l'appareil.
- Le personnel doit avoir lu et compris ces instructions avant de commencer tous les travaux.

Opérateur

- L'opérateur doit s'assurer que le personnel de service a lu et compris ces instructions (formation).
- L'opérateur est responsable du fait que des défauts survenant pendant l'exploitation (comme des alarmes, des écarts de température, etc.) soient détectés par le personnel de service et que des mesures correspondantes soient prises [voir ▶ Chapitre 10.3] et [voir ▶ Chapitre 11.2.4].

Personnel de service

- L'opérateur doit former le personnel de service au contenu de cette notice (tâches, dangers éventuels, etc).
- Seul le personnel de service formé peut utiliser et nettoyer l'appareil.

Personnel qualifié

- Les travaux sur l'appareil doivent être effectués uniquement par du personnel professionnel autorisé par AHT, par exemple dans les domaines suivants :
 - Nettoyage principal
 - Maintenance, entretien et réparation
 - Implantation (assemblage) et installation du réseau d'appareils
- Seul le personnel qualifié formé aux agents réfrigérants inflammables a le droit d'effectuer des travaux sur le circuit d'agent réfrigérant des appareils R-290.
- Seuls des électriciens qualifiés ont le droit d'effectuer des travaux sur le système électrique.
- Seules des **entreprises de nettoyage** ou du **personnel spécialisé** habilités et formés sont autorisés à effectuer un nettoyage principal [voir ▶ Chapitre 11.1.2].

Les personnes (y compris des enfants) souffrant d'un handicap physique ou mental, d'une déficience sensorielle ne doivent utiliser l'appareil que sous surveillance et après avoir reçu des instructions appropriées, et elles ne sont pas autorisées à effectuer des travaux d'entretien.

Gardez les enfants sous surveillance pour vous assurer qu'ils ne jouent pas avec l'appareil.

Tout travail sous l'emprise de l'alcool et de drogues est interdit.

2.4 Équipement de protection individuelle



Porter des gants

- Protection contre les parties lourdes lors du transport, du déballage, de la mise en place et de l'installation, et lors de la mise au rebut.
- Protection contre les bords tranchants, les pièces rotatives et les surfaces chaudes lors de travaux d'entretien et de réparation.

- Protection contre le contact avec l'agent réfrigérant liquide/sortant en cas de fuite dans le circuit d'agent réfrigérant.
- Protection contre les températures basses lors du chargement et du nettoyage.
- Pour le retrait de pièces en verre et d'éclats de verre en cas de bris de verre.
- Pour enlever des pièces en cas de casse de matériel.



Porter des lunettes de protection

- Protection contre le contact avec l'agent réfrigérant liquide/sortant en cas de fuite dans le circuit d'agent réfrigérant.

2.5 Dangers particuliers

2.5.1 Tension électrique

Seuls les professionnels peuvent effectuer des travaux sur le système électrique.

- a) Contacter le service maintenance en cas de messages d'erreur ou d'endommagement de l'appareil [voir ► Chapitre 11.2.5]

AVERTISSEMENT



Tout contact avec des pièces conductrices présente un risque d'électrocution.



Risque d'incendie dû à une formation d'étincelles ou une surcharge.



- Ne jamais raccorder un appareil endommagé ou des pièces endommagées (comme des câbles de raccordement) à l'alimentation électrique.
- Vérifier que les dispositifs de sécurité sont complets et fonctionnels.
- Ne pas retirer les dispositifs de protection et les caches posés sur l'appareil.
- Tenir compte des points suivants avant le raccordement à l'alimentation électrique :
 - Règles de sécurité électrique localement en vigueur.
 - Normes et consignes de sécurité en vigueur.
 - Indications sur la plaque signalétique [voir ► Chapitre 3.2.1].
- Seul le personnel ayant reçu une formation préalable est autorisé à activer l'appareil.
- En cas d'endommagement de l'appareil pendant le fonctionnement ou avant la maintenance, respectez les règles de sécurité suivantes :
 1. Déconnecter l'appareil (sur tous les pôles et de tous les côtés)
 2. Sécuriser l'appareil pour éviter toute remise en marche.

- Seuls les professionnels sont autorisés à remplacer les pièces endommagées, par exemple :
 - Câbles de raccordement
 - Éclairages [voir ► Chapitre 11.2.2]
 - Batteries [voir ► Chapitre 11.2.3]
- Ne pas plier ni écraser les câbles de raccordement.
- Ne pas utiliser de rallonges ni de prises multiples.
- Ne pas utiliser de nettoyeur vapeur ou haute pression pour le nettoyage de base.
- Ne pas endommager les pièces électriques dissimulées. L'opérateur ne doit pas percer l'appareil ni y effectuer d'autres travaux.

2.5.2 Circuit d'agent réfrigérant

Seuls des professionnels peuvent effectuer des travaux sur le circuit d'agent réfrigérant.

- a) Contacter le service maintenance en cas de messages d'erreur ou d'endommagement de l'appareil [voir ► Chapitre 11.2.5]

Agent réfrigérant inflammable

AVERTISSEMENT



L'agent réfrigérant est hautement inflammable. En cas de fuites, l'agent réfrigérant peut s'échapper et causer un mélange gaz/air explosif.



Un incendie et une explosion avec un risque d'incendie tel que désigné ci-après peuvent en être la conséquence.

- Selon la norme EN 378-1, l'agent réfrigérant R-290 (propane) fait partie du groupe de sécurité A3. L'agent réfrigérant utilisé et le volume de remplissage sont visibles sur la plaque signalétique [voir ► Chapitre 3.2.1].
- Tenir toute source d'inflammation (chaleur, étincelles, flammes nues, surfaces chaudes) à l'écart.
- Pour le retrait de condensation et le nettoyage, utiliser un chiffon humide ou une éponge. Ne pas sécher en frottant avec des éponges ou chiffons secs. (Risque de charges électrostatiques et de formation d'étincelles).
- Ne pas fermer les orifices d'aération dans le boîtier de l'appareil. N'utiliser que des accessoires d'origine.
- Ne jamais utiliser de dispositifs mécaniques ni d'autres moyens (par ex. un grattoir).
- Dans le compartiment réfrigéré, ne pas utiliser d'appareils électriques (par ex. aspirateur pour liquides) s'ils ne correspondent pas au type recommandé par le

fabricant. Les appareils dotés de symboles de protection antidéflagrante [voir ► Chapitre 2.1] sont autorisés.

- Ne pas utiliser de nettoyeur vapeur ou haute pression pour le nettoyage de base.
- Installer l'appareil uniquement dans des locaux bien aérés.
- Si l'appareil est posé dans des caves, il faut veiller à une aération suffisante.
- Les canaux et les traversées murales doivent être étanchéifiés sous et derrière l'appareil de manière conforme à la sécurité anti-incendie.
- Ne pas endommager le circuit d'agent réfrigérant.
- Lors du transport et du stockage, ne pas exposer l'appareil à des températures supérieures à 70 °C (158 °F).
- Éviter de transmettre des pulsations et des vibrations à l'appareil.
- Éviter toute application de force externe sur l'appareil, comme par exemple toute action imprudente avec un engin de levage ou une machine de nettoyage des sols.
- Ne pas percer l'appareil et ne pas effectuer d'autres travaux sur l'appareil.
- Ne pas écraser ni plier les conduites.
- Seuls des professionnels peuvent effectuer des travaux sur le circuit d'agent réfrigérant.
- L'ouverture du circuit d'agent réfrigérant et l'aspiration de l'agent réfrigérant doivent être effectuées uniquement dans des pièces bien ventilées en dehors des heures d'ouverture du marché (sans circulation de clients) ou à l'air libre.
- Avant tous travaux de maintenance, d'entretien et de réparation
 1. Déconnecter l'appareil [voir ► Chapitre 10.2.1]
 2. Sécuriser l'appareil pour éviter toute remise en marche.
- Pendant la réparation, une personne compétente connaissant les spécificités locales doit se tenir à la disposition du personnel qualifié en tant qu'interlocuteur.

ATTENTION



Agent réfrigérant liquide.

Gelures de la peau.



- Porter lunettes de protection et gants de protection.



- Protéger les mains et le visage contre tout contact avec l'agent réfrigérant liquide/sortant.

2.5.3 Risques mécaniques

AVERTISSEMENT



Transport des appareils avec des chariots de manutention.

Risque de blessure en cas de collision.

- Respecter les voies de transport prévues pour les chariots de manutention.
- Fixer les marchandises transportées.
- Seul un personnel qualifié est autorisé à utiliser les chariots de manutention.
- Respecter le centre de gravité de l'appareil pour soulever en toute sécurité la charge avec le chariot à fourches. Les informations à ce sujet sont apposées au recto et au verso de l'emballage de l'appareil.
- Transporter un seul appareil avec un chariot de manutention.
- Ne pas empiler l'appareil.



Risque de basculement de l'appareil.

Des personnes peuvent être coincées.



- Ne pas grimper sur ou dans l'appareil.
- Suivez les instructions sur l'emballage.
- En cas de questions, contacter le service maintenance [voir ► Chapitre 11.2.5].

Élimination des matériels d'emballage et des films.

Risque d'asphyxie.

- Tenir les matériels d'emballage et les films à l'écart des enfants.
- Ne pas permettre aux enfants de jouer avec le matériel d'emballage et les films.

Dispositifs de sécurité manquants et/ou non opérationnels.

Risque de blessure, p. ex. en raison de pièces rotatives.

- Vérifier que les dispositifs de sécurité sont complets et fonctionnels.
- Ne pas retirer les dispositifs de protection et les caches posés sur l'appareil.

ATTENTION



Casse du matériel.

Risque de chute. Risque de trébuchement en raison de pièces qui pourraient chuter. Blessures par coupures.

- Ne pas grimper sur ou dans l'appareil.



Chute d'objets.

Blessure par choc. Coupure en cas de bris de glace.



- Ne pas poser pas d'objets sur l'appareil.



Montage non conforme des rayonnages.

Risque de blessure en raison d'une chute des rayonnages sur lesquels des marchandises sont posées.

- Si elles sont suspendues, les équerres de retenue pour rayonnages doivent être complètement enclenchées dans les orifices prévus à cet effet.



Écoulement de l'eau de dégivrage. Sortie de liquides d'emballages endommagés.

Risque de glissement.

- Contrôler la formation de flaques devant et sous l'appareil.
- Éliminez immédiatement l'eau de dégivrage/les liquides accumulés.



Fermeture automatique des stores.

Les mains risquent de rester coincées.

- Lors de la mise hors service de l'éclairage du magasin, maintenez les mains à l'écart du store automatique.

Sécurité dans la manipulation du verre

ATTENTION



Bris de verre.

Coupures sur le corps. Blessure par choc.

- Vérifier que les éléments en verre ne sont pas endommagés, p. ex. fissures, éclats, cassures. En cas d'endommagement, contacter immédiatement le service maintenance [voir ► Chapitre 11.2.5].
- Vérifiez que les récipients en verre entreposés ne soient pas cassés.
- Ne pas grimper sur ou dans l'appareil.



Élimination du verre brisé.

Coupures aux mains et sur le corps.



- Porter des gants de protection pour retirer les éclats de verre et les marchandises qui peuvent être endommagées pour cette raison.
- Retirer complètement et avec précaution tous les éclats de verre et les marchandises endommagées.

2.6 Risques résiduels

Le fabricant décline toute responsabilité pour les dommages causés par le non-respect de ces instructions et d'autres spécifications du fabricant.

3 Description du produit

3.1 Données générales

Les produits AHT sont conformes au règlement européen 1907/2006 (REACH) sur l'enregistrement, l'évaluation et l'autorisation des substances chimiques, ainsi que sur les restrictions applicables à ces substances.

3.2 Caractéristiques techniques

Les principales caractéristiques techniques sont présentées sur la plaque signalétique [voir ► Chapitre 3.2.1].

Paramètre	Valeur
Dimensions extérieures	Voir → Vue d'ensemble Modèles d'appareil
Poids appareil	Voir → Vue d'ensemble Modèles d'appareil
Agent réfrigérant	Propane (R-290)
Quantité d'agent réfrigérant par circuit d'agent réfrigérant	≤ 150 g
Potentiel d'appauvrissement de la couche d'ozone (ODP) Propane (R-290)	0
Gaz isolant	PENTAN
Potentiel d'appauvrissement de la couche d'ozone (ODP) PENTAN	0
Potentiel de contribution à l'effet de serre (PRP) Propane (R-290)	3
Niveau de pression d'émission des bruits aériens/bruits d'émission	< 70 dB(A)
CB TWA 124, CB TWA 196	
Sortie d'eau de dégivrage	DN 32

Charge maximale

Paramètre	Valeur
Châssis de dépose	Autocollant en haut à droite sur la face intérieure du haut de l'appareil à côté de la plaque signalétique
CB 124, CB TWA 124	
Rayonnage/Pièce	60 kg
Tôle de fond/Pièce	60 kg
CB 196, CB TWA 196	
Rayonnage/Pièce	42 kg
Tôle de fond/Pièce	42 kg

Réseau de bus

Réseau de bus (Communication)	AHT Inter Cabinet BUS (ICB)
Câble de bus	CAT 5-S/FTP (BROCHE 1 ... 8 occupée) RJ45

Raccordement électrique

Section minimale pour câble de raccordement	1,5 mm ²
---	---------------------

CB 196, CB TWA 196

Tension nominale	3N 380 – 420 V
Fréquence nominale	50 Hz
Types de connecteurs	CEE 5 x 16 A
Types de connecteurs	Versions nationales spécifiques
Câble de raccordement	Câble à 5 pôles avec conducteur de protection (PE) et conducteur neutre (N)

CB 124, CB TWA 124

Tension nominale	de 220 à 240 V
Fréquence nominale	50 Hz
Types de connecteurs	CEE 7/7
Types de connecteurs	Versions nationales spécifiques
Câble de raccordement	Câble à 3 pôles

Câble de commande (store de nuit/éclairage de l'appareil)

Tension nominale	de 220 à 240 V
Fréquence nominale	50 Hz
Types de connecteurs	CEE 7/7
Types de connecteurs	Versions nationales spécifiques
Câble de raccordement	Câble à 3 pôles

Protection électrique

[voir ► Chapitre 8.2]

Intensité nominale [A]	Courant de défaut [mA]	Type	Caractéristique de déclenchement
Disjoncteur (LS/CB)			
16	-	-	C (inertie)
Disjoncteur différentiel (FI/RCCB/GFCI)			
40	30	G (temporisé brièvement) A (sensible au courant d'impulsion)/ F (sensible à la fréquence de mélange)/ B (sensible à tous les courants)	-

Intensité nominale [A]	Courant de défaut [mA]	Type	Caractéristique de déclenchement
Disjoncteur combiné FI-LS/RCBO (en alternative à RCBO et CB)			
16	30	G (temporisé brièvement) A (sensible au courant d'impulsion)/ F (sensible à la fréquence de mélange)/ B (sensible à tous les courants)	C (inertie)

Possibilité d'écarts spécifiques au client.

Plus d'informations : Services maintenance
[voir ▶ Chapitre 11.2.5]

3.2.1 Plaque signalétique et numéro de série

Respecter les indications figurant sur la plaque signalétique.

La plaque signalétique se trouve sous forme d'autocollant en haut à droite à l'intérieur de l'appareil.

- Désignation de l'appareil et type d'appareil
- Numéro de série
- Classe climatique*
- Tension nominale et fréquence nominale
- Courant nominal et puissance nominale
- Agent réfrigérant et volume utilisé
- Contenu net
- Date de fabrication
- ainsi que d'autres caractéristiques techniques

*Exemples de classes climatiques :

Classe climatique (class) selon ISO 23953-2	Température ambiante [°C]	Humidité relative de l'air [%]
3	25	60

3.3 Utilisation conforme à l'usage prévu

L'appareil est destiné à la présentation de produits alimentaires emballés et réfrigérés ou à leur retrait par les clients.

Plus d'informations [voir ▶ Chapitre 2.2]

3.4 Demandes d'informations (UE) 2019/2024, 2019/2015

Les informations suivantes ont pour objet de répondre aux demandes d'informations de l'ordonnance (UE) 2019/2024, annexe II, 3 :

a)
La température interne de l'appareil est réglée en usine de manière à ce que la classe de température du pack M spécifiée par le fabricant soit respectée. Afin de garantir une conservation optimale des aliments, nous recommandons de conserver ce réglage.

b)
Toute modification des réglages de température risque d'entraîner une altération des marchandises.

c) Exigence pour cet appareil non pertinente.

d) Exigence pour cet appareil non pertinente.

- e)
- [voir ▶ Chapitre 8]
 - [voir ▶ Chapitre 11.2]
 - [voir ▶ Chapitre 11]

f)
Si la spirale du condenseur n'est pas nettoyée 1 fois par an, il en résulte une réduction sensible de l'efficacité de l'appareil.

- g, h, i, j, k)
- [voir ▶ Chapitre 11.2.5]

Les informations suivantes ont pour objet de répondre aux demandes d'informations de l'ordonnance (UE) 2019/2015, annexe V, 2 :

Ce produit contient une source lumineuse de classe de rendement d'énergie F.

4 Montage et fonctionnement

L'appareil est un appareil compact prêt à être branché. L'appareil est préprogrammé en usine.

L'appareil contient des circuits d'agent réfrigérant hermétiquement fermés dont les composants sont raccordés les uns avec les autres de manière durable et techniquement étanche.

La version des différents modèles d'appareil peut varier.

L'appareil est pourvu d'un store de nuit.

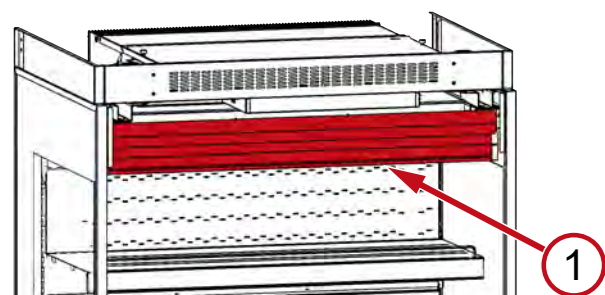

Fig. 1: Store de nuit

L'appareil est équipé de rayonnages.

Il est possible d'allonger, de raccourcir et de repositionner les rayonnages.

Ne pas modifier le nombre des rayonnages sans l'accord du fabricant.

L'appareil est équipé d'une grille de retour d'air ([voir ▶ Chapitre 10.1]).

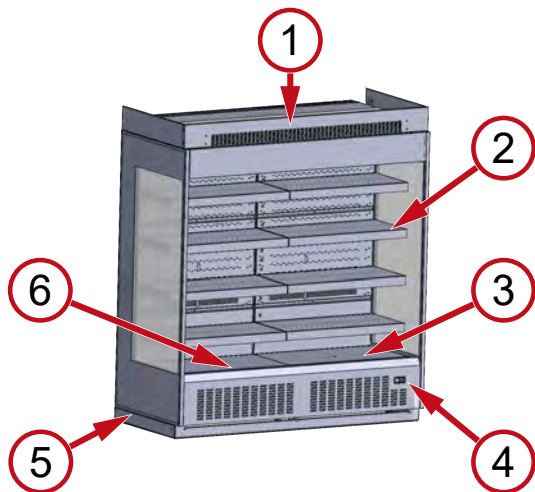

Fig. 2: Vue complète de l'appareil – CB 196

- 1 Écrans de conduit d'air
- 2 Rayonnage
- 3 Tôle de fond
- 4 Éléments de commande et écrans
- 5 Barres de protection contre l'eau
- 6 Grille de retour d'air

Réseau d'appareils

Un réseau d'appareils est constitué de deux appareils distincts.

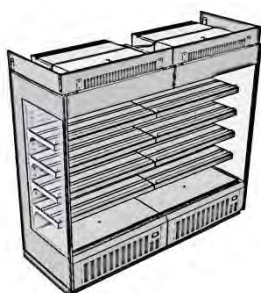

Fig. 3: Réseau d'appareils

Les rejets thermiques se trouvant dans l'appareil sont dégagés par un échangeur thermique dans l'air ambiant.

L'appareil est équipé d'autocollants.

- Plaque signalétique [voir ▶ Chapitre 3.2.1]
- Spécification de charge [voir ▶ Chapitre 10.1]
- Symbole

Les autocollants se trouvent en haut à droite à l'intérieur de l'appareil.

Tâches de contrôle

- Présence des autocollants

Compétence

- Personnel de service

Périodicité

Voir Maintenance [voir ▶ Chapitre 11]

En l'absence de pièces ou en cas de dysfonctionnements, contacter immédiatement le service maintenance [voir ▶ Chapitre 11.2.5].

4.1 Dégivrage automatique

L'appareil dispose d'un dégivrage automatique.

La fréquence, la durée et le moment du dégivrage sont pré-réglés.

Fréquence de dégivrage

- Toutes les 4 heures

Durée de dégivrage

- Jusqu'à 60 min

Pendant le dégivrage automatique, les affichages et les symboles apparaissent à l'écran [voir ▶ Chapitre 5].

Affichage	Symbole
DEF	
-d-	

Pendant le processus de dégivrage, il peut se produire une légère augmentation de température au niveau de l'affichage de température intérieure.

⚠ ATTENTION



Écoulement de condensation.

Risque de glissement.

- Contrôler la formation de flaques devant et sous l'appareil.
- Éliminer immédiatement la condensation écoulée.
- Contacter immédiatement le service maintenance [voir ▶ Chapitre 11.2.5].

L'eau de condensation qui s'accumule est évacuée de l'intérieur de l'appareil vers des plateaux chauffants de condensation et y est évaporée.

CB TWA 124, CB TWA 196

L'eau de condensation est évacuée dans la canalisation des eaux usées par une sortie d'eau de condensation.

4.2 Fonctionnement du store/de l'éclairage de l'appareil

Fonctionnement automatique jour/nuit

Fonctionnement automatique jour/nuit par branchement sur l'éclairage du magasin.

Fonction Mode jour

La prise est sous tension.

Éclairage du magasin enclenché

- Store de nuit ouvert.
- L'éclairage de l'appareil s'allume automatiquement.

Fonction Mode nuit

La prise est hors tension.

Éclairage du magasin coupé

- Store de nuit fermé.
- L'éclairage de l'appareil s'éteint automatiquement.

! ATTENTION**Fermeture automatique des stores.**

Les mains risquent de rester coincées.

- Lors de la mise hors service de l'éclairage du magasin, maintenez les mains à l'écart du store automatique.

Activation du mode jour temporaire :

Spécifique à l'appareil

- [voir ► Chapitre 5.2.1]

5 Éléments de commande et d'affichage

5.1 Affichage de la température

Affichage de la température interne de l'appareil

- Affichage de la température intérieure



Fig. 4: Affichage de la température intérieure

- Affichage sur l'élément de commande [voir ► Chapitre 5]

Plus d'informations [voir ► Chapitre 3.4]

Contrôle de la température intérieure

Compétence

- Personnel de service

Périodicité

Voir Maintenance [voir ► Chapitre 11]

5.2 Éléments de commande et écrans

Les éléments de commande et les écrans se trouvent en bas dans le socle.

Des touches sont disponibles comme éléments de commande et affectées comme suit :



Fig. 5: Éléments de commande

Élément de commande	Fonction
	Activation du mode jour temporaire (Store de nuit ouvert/Éclairage de l'appareil allumé)

Élément de commande	Fonction
	Acquittement de l'alarme sonore



Fig. 6: Écrans

Affichage	Signification de l'affichage
	Mode jour (Store de nuit ouvert/Éclairage de l'appareil allumé)
	Fonction de refroidissement activée
	Ventilateur d'évaporateur activé
	Dégivrage activé
	Mode nuit (Store de nuit fermé/Éclairage de l'appareil éteint)
	Alarme
	Appareil sans défaut et en fonctionnement (Mode normal) Fonction de refroidissement activée
	Dégivrage activé

5.2.1 Store/éclairage de l'appareil

Activation du mode jour temporaire – Ouvrir le store de nuit/Enclencher l'éclairage de l'appareil	Actionnez pendant au moins 5 s.
Mode nuit – Fermer le store de nuit/ Désactiver l'éclairage de l'appareil	Se déroule automatiquement au bout de 30 minutes.

5.2.2 Alarme

Afficher l'alarme

Un **code de défaut** s'affiche à l'écran sous la forme d'un affichage clignotant alternant avec la température interne.

Le symbole s'affiche sur l'écran.

En fonction du défaut, une alarme sonore est émise par un buzzer incorporé.

Mesures de suppression des erreurs en cas d'apparition d'affichages d'alarmes voir [voir ► Chapitre 10.3].

Code de défaut	Signification	Signification (EN)
<i>OnF</i>	thermostat mode secours	On Failsafe
<i>noL</i>	platine de commande défectueuse	HW failure or Modbus flashing
<i>E03</i>	capteur d'entrée d'air	Air in sensor
<i>E04</i>	capteur de sortie d'air	Air out sensor
<i>E05</i>	capteur d'évaporateur	Fin sensor
<i>E06</i>	Capteur haute pression	Discharge pressure sensor
<i>E07</i>	chaîne de sécurité du compresseur (haute pression/basse pression)	Compressor safety (High pressure/Low pressure)
<i>E09</i>	Capteur de la salle des produits (HACCP)	Cabinet temperature sensor (HACCP)
<i>E 10</i>	tension d'alimentation trop basse	Low supply voltage
<i>E 11</i>	batterie défectueuse	Battery defective
<i>E 12</i>	Logiciel Classe B	Class B software
<i>E 13</i>	EEPROM (platine de commande défectueuse)	EEPROM (controller defective)
<i>E35</i>	température de la salle des produits trop élevée	High cabinet temperature
<i>E36</i>	température de la salle des produits trop basse	Low cabinet temperature
<i>E37</i>	température de réglage trop basse	Low control temperature
<i>E38</i>	température de réglage trop élevée	High control temperature
<i>E39</i>	dépassement de temps dégivrage	Defrost terminated by time
<i>E40</i>	Défaut de mémoire interne	Error internal memory

Acquittement de l'alarme

Acquittement de l'alarme sonore	Appuyez sur  .
---------------------------------	---

Le **code de défaut** ne peut PAS être acquitté.

Le code de défaut reste affiché jusqu'à ce que le défaut ait été supprimé.

6 Transport et stockage

- Contrôler la présence éventuelle de dommages dus au transport sur l'appareil après la livraison.
- En cas de dommage sur l'appareil, contacter immédiatement le service maintenance [voir ▶ Chapitre 11.2.5].

! AVERTISSEMENT



Détérioration du circuit d'agent réfrigérant.

L'agent réfrigérant inflammable peut s'échapper et causer un mélange gaz/air explosif.

- Lors du transport et du stockage, ne pas exposer l'appareil à des températures supérieures à 70 °C (158 °F).
- Veiller à une bonne ventilation.
- Respecter les consignes de sécurité et avertissements pour appareils avec agents réfrigérants inflammables [voir ▶ Chapitre 2.5.2].
- En cas de dommage sur l'appareil, contacter immédiatement le service maintenance [voir ▶ Chapitre 11.2.5].



Transport des appareils avec des chariots de manutention.

Risque de blessure en cas de collision.

- Respecter les voies de transport prévues pour les chariots de manutention.
- Fixer les marchandises transportées.
- Seul un personnel qualifié est autorisé à utiliser les chariots de manutention.
- Respecter le centre de gravité de l'appareil pour soulever en toute sécurité la charge avec le chariot à fourches. Les informations à ce sujet sont apposées au recto et au verso de l'emballage de l'appareil.
- Transporter un seul appareil avec un chariot de manutention.
- Ne pas empiler l'appareil.

AVIS

Dommages matériels liés au transport et à l'entreposage.

- Transporter et stocker l'appareil dans une position stable pour l'utilisation (alignement horizontal).
- Si l'appareil est tout de même incliné pendant le transport, attendre au moins 2 heures avant de le mettre en service.
- Lors de la livraison, s'assurer d'un accès continu jusqu'à la pièce d'installation (respecter les hauteurs de passage, les largeurs de passage, la hauteur de la pièce d'installation, les rayons de manœuvre suffisants).
- Ne pas ranger l'appareil à l'extérieur.
- Stockage : Ne pas empiler l'appareil.

7 Déballage

Compétence

- Opérateur

Les instructions de déballage se trouvent sur l'emballage.

- a) Contrôler la présence éventuelle de dommages sur l'appareil avant et pendant le déballage.
- b) En cas de dommage sur l'appareil, contacter immédiatement le service maintenance [voir ► Chapitre 11.2.5].

AVERTISSEMENT

Élimination des matériels d'emballage et des films.

Risque d'asphyxie.

- Tenir les matériels d'emballage et les films à l'écart des enfants.
- Ne pas permettre aux enfants de jouer avec le matériel d'emballage et les films.



Détérioration du circuit d'agent réfrigérant.

L'agent réfrigérant inflammable peut s'échapper et causer un mélange gaz/air explosif. Risque d'incendie.

- Veiller à une bonne ventilation.
- Respecter les consignes de sécurité et avertissements pour appareils avec agents réfrigérants inflammables [voir ► Chapitre 2.5.2].
- En cas de dommage sur l'appareil, contacter immédiatement le service maintenance [voir ► Chapitre 11.2.5].



Risque de basculement de l'appareil.

Des personnes peuvent être coincées.



- Ne pas grimper sur ou dans l'appareil.
- Suivez les instructions sur l'emballage.
- En cas de questions, contacter le service maintenance [voir ► Chapitre 11.2.5].

ATTENTION



Certaines parties de l'appareil ont un poids élevé.



Les mains risquent de rester coincées.

- Attention aux doigts et aux mains.
- Porter des gants de protection.

AVIS

Dommages matériels dus à des pièces manquantes sur l'appareil.

- Vérifier si l'emballage ne contient pas de pièces détachées.
- Ne pas éliminer les pièces détachées et en clarifier l'utilisation avec le service maintenance [voir ► Chapitre 11.2.5].

8 Pose et installation

Compétence

- Opérateur

Caractéristiques techniques [voir ► Chapitre 3.2]

Modifications techniques apportées à l'appareil uniquement en accord avec le fabricant et après son autorisation.

Ne pas recouvrir l'affichage de la température, les consignes de sécurité ni la plaque signalétique [voir ► Chapitre 3.2.1].

AVERTISSEMENT



Risque de basculement de l'appareil.

Des personnes peuvent être coincées.



- Ne pas grimper sur ou dans l'appareil.
- Suivez les instructions sur l'emballage.
- En cas de questions, contacter le service maintenance [voir ► Chapitre 11.2.5].



Détérioration du circuit d'agent réfrigérant.



L'agent réfrigérant inflammable peut s'échapper et causer un mélange gaz/air explosif. Risque d'incendie.

- Ne pas fermer les orifices d'aération dans le boîtier de l'appareil. N'utiliser que des accessoires d'origine.
- Installer l'appareil uniquement dans des locaux bien aérés.
- Si l'appareil est posé dans des caves, il faut veiller à une aération suffisante.
- Les canaux et les traversées murales doivent être étanchéifiés sous et derrière l'appareil de manière conforme à la sécurité anti-incendie.
- L'opérateur ne doit pas percer l'appareil ni y effectuer d'autres travaux.
- Ne pas écraser ni plier les conduites.

ATTENTION



Certaines parties de l'appareil ont un poids élevé.



Les mains risquent de rester coincées.

- Attention aux doigts et aux mains.
- Porter des gants de protection.



Casse du matériel.

Risque de chute. Risque de trébuchement en raison de pièces/marchandises qui pourraient chuter. Blessures par coupures.

- Ne pas grimper sur ou dans l'appareil.

AVIS

Dommages matériels en cas de pose incorrecte.

- Installez l'appareil dans une position stable pour l'utilisation (alignement horizontal).
- Installez l'appareil uniquement sur les pieds réglables déjà montés. Réglez les pieds réglables à 90 mm.

- Ne pas exposer l'appareil à un rayonnement thermique direct sur le lieu d'installation tel que p.ex. :
 - ensoleillement
 - sources lumineuses artificielles externes
- Ne pas soumettre l'appareil à une exposition directe aux climatiseurs et aux ventilations sur le lieu d'installation.
- Ne pas poser l'appareil en plein air.

Endommagement du matériel et des biens à cause d'une accumulation d'air vicié chaud (rétention de chaleur).

- L'air vicié doit pouvoir s'échapper sans entrave sur la partie supérieure de l'appareil.
- Des superstructures ou des faux-plafonds placés directement sur l'arête supérieure de l'appareil ne peuvent être posés qu'avec l'accord du fabricant.

Implantation de l'appareil

a) Transportez l'appareil jusqu'au lieu d'implantation. Utilisez un engin de manutention si nécessaire. L'engin de manutention peut être engagé sous l'appareil.

b) Placez l'appareil à l'horizontale en réglant les pieds réglables.

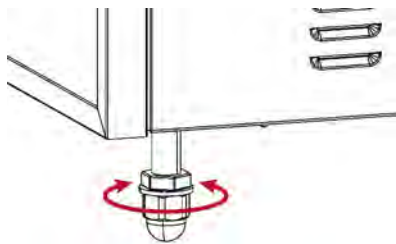

Fig. 7: Réglage du pied réglable

Installation de rayonnages

Les barres LED sont pré-assemblées sur les rayonnages.

⚠ ATTENTION



Montage non conforme des rayonnages.

Risque de blessure en raison d'une chute des rayonnages sur lesquels des marchandises sont posées.

- Si elles sont suspendues, les équerres de retenue pour rayonnages doivent être complètement enclenchées dans les orifices prévus à cet effet.

Installation de rayonnages avec barres LED

a) Accrochez les équerres des rayonnages dans les orifices des rails d'accrochage.

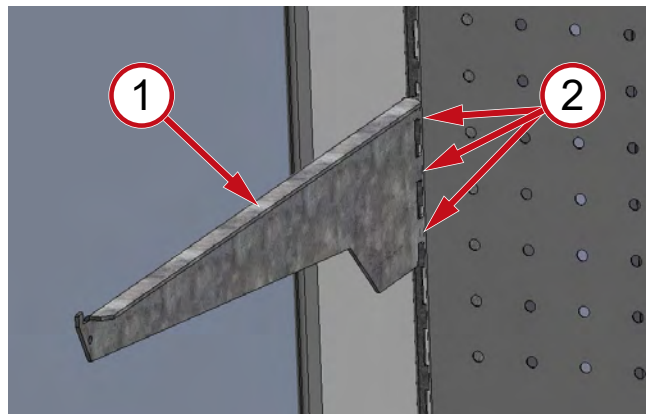

Fig. 8: Accroche de l'équerre de retenue (1) dans l'orifice (2)

b) Accrochez le rayonnage dans l'équerre de retenue.

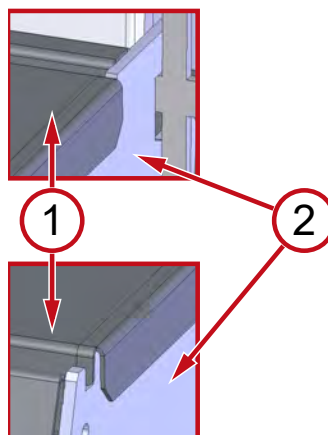

Fig. 9: Accroche du rayonnage (1) dans l'équerre de retenue (2)

c) Faites passer les câbles de branchement des barres LED dans les rails de renfort.



Fig. 10: Guide-câble pour barres LED - câble de branchement (1), rail de renfort (2)

d) Raccordez la fiche du câble de raccordement à la fiche du câble d'éclairage.

– La connexion enfichable doit s'enclencher.

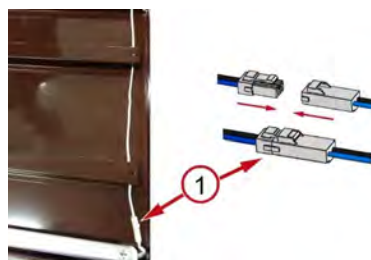

Fig. 11: Branchement des connexions (1)

– La barre LED est raccordée à l'alimentation électrique.

e) Faites passer le câble de branchement par la face arrière.



Fig. 12: Passage du câble de branchement par la face arrière

Mise en service de l'appareil

Mise en service [voir ► Chapitre 9]

Montage des écrans de conduit d'air (accessoire)

La notice de montage est fournie avec l'accessoire.

Pour toute question concernant le montage, veuillez contacter le service maintenance [voir ► Chapitre 11.2.5].

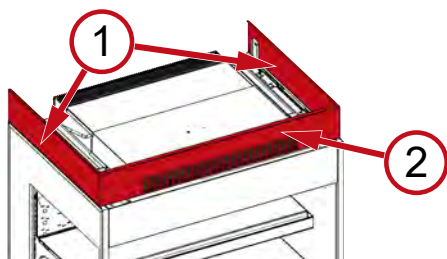

Fig. 13: Écran de conduit d'air latéral (1), écran de conduit d'air avant (2)

Barres de protection contre l'eau (accessoire)

La notice de montage est fournie avec l'accessoire.

Pour toute question concernant le montage, veuillez contacter le service maintenance [voir ► Chapitre 11.2.5].

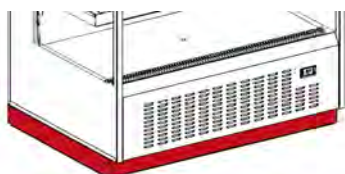

Fig. 14: Barres de protection contre l'eau

CB TWA 124, CB TWA 196

Sortie d'eau de dégivrage

Compétence

– Opérateur

Effectuer le raccordement entre la sortie d'eau de dégivrage et la canalisation d'eaux usées.

La sortie de l'eau de condensation se trouve à l'avant, dans le bas de l'appareil.

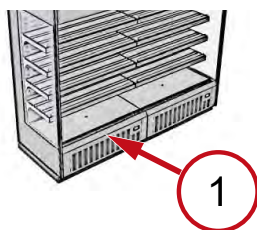

Fig. 15: Face avant de l'appareil (1)

CB TWA 196

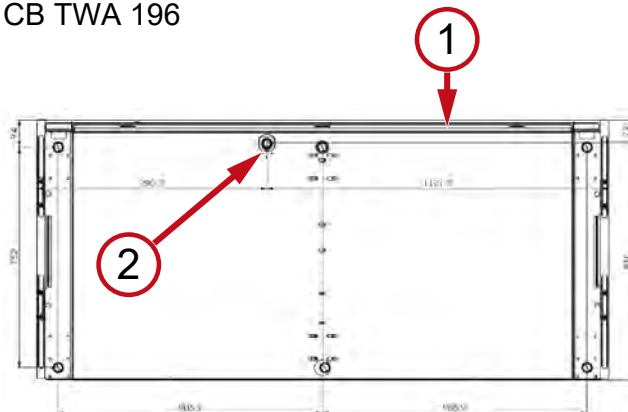

Fig. 16: Côté de l'appareil (1), sortie de l'eau de dégivrage dans le bas de l'appareil (2)

CB TWA 124

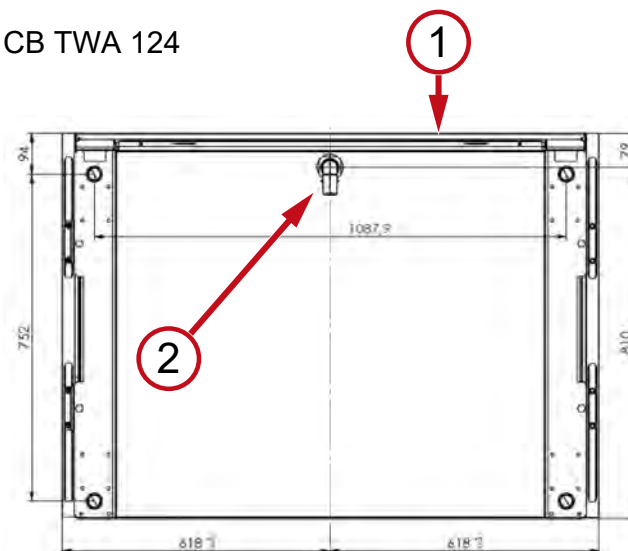

Fig. 17: Côté de l'appareil (1), sortie de l'eau de dégivrage dans le bas de l'appareil (2)

Réseau d'appareils

Implantation (assemblage) et installation du réseau d'appareils

Compétence

– Personnel qualifié

⚠ AVERTISSEMENT



Travaux sur le système électrique.



Tout contact avec des pièces conductrices présente un risque d'électrocution. Risque d'incendie dû à une formation d'étincelles ou une surcharge.



- Seuls les professionnels peuvent effectuer des travaux sur le système électrique.
- Avant de commencer les travaux, respectez les règles de sécurité électrique.
 1. Débranchez l'appareil.
 2. Sécurisez l'appareil pour éviter toute remise en marche.
- Mise en service ou remise en service et contrôle du fonctionnement uniquement par du personnel qualifié.

⚠ ATTENTION



Arêtes tranchantes, composants lourds, pièces en rotation.



Risque de blessure aux mains et sur le corps.

- Seul un personnel qualifié est autorisé à mettre en place (assembler) un réseau d'appareils.
- Attention aux doigts et aux mains.
- Porter des gants de protection.

Ces travaux doivent être effectués conformément à la notice de montage.

Ces instructions sont mises à la disposition des professionnels.

8.1 Raccordement électrique

Le raccordement à l'alimentation électrique est effectué par l'exploitant.

Caractéristiques techniques [voir ▶ Chapitre 3.2]

⚠ AVERTISSEMENT



Raccordement de l'appareil à l'alimentation électrique.



Tout contact avec des pièces conductrices présente un risque d'électrocution. Risque d'incendie dû à une formation d'étincelles ou une surcharge.



- Seuls les professionnels peuvent effectuer des travaux sur le système électrique.
- Tenir compte des points suivants avant le raccordement à l'alimentation électrique :
 - Règles de sécurité électrique localement en vigueur.
 - Normes et consignes de sécurité en vigueur.
 - Indications sur la plaque signalétique [voir ▶ Chapitre 3.2.1].
- Ne jamais raccorder un appareil endommagé ou des pièces endommagées (comme des câbles de raccordement) à l'alimentation électrique.
- Seuls du personnel spécialisé peut remplacer les pièces endommagées, telles que les câbles de raccordement.
- Ne pas plier ni écraser les câbles de raccordement.
- Respecter l'exigence minimale applicable aux câbles de raccordement [voir ▶ Chapitre 3.2].
- Protéger électriquement l'appareil conformément aux directives et lois en vigueur ainsi que selon les prescriptions de AHT [voir ▶ Chapitre 8.2].
- Raccorder l'appareil uniquement à un circuit de dérivation avec mise à la terre.
- Ne pas utiliser de rallonges ni de prises multiples.

- Ne pas endommager les pièces électriques dissimulées. Ne pas percer l'appareil et ne pas effectuer d'autres travaux sur l'appareil.

AVIS

Dommages matériels dus à des écarts non autorisés par AHT (tension, fréquence, sens de rotation) dans le réseau électrique de l'opérateur.

- Le fabricant n'est pas responsable des dommages survenant sur l'équipement électrique de l'opérateur et des dommages consécutifs qui en résultent.

Dommage matériel dus à un raccordement électrique défectueux.

- Le délestage ou la déconnexion de l'appareil ne sont pas autorisés.
- L'alimentation électrique doit être continue.
- Veiller au bon sens de rotation (champ magnétique tournant à droite) de l'alimentation électrique.

Raccordement de l'appareil

Le raccordement de l'appareil s'effectue via une prise secteur.

Le câble de raccordement se trouve sur le dessus de l'appareil.

Câble de commande (store de nuit/éclairage de l'appareil)

Le branchement du câble de commande se fait au moyen d'une prise secteur.

Le câble de raccordement se trouve sur le dessus de l'appareil.

8.2 Protection électrique

Compétence

- Opérateur

Chaque raccordement électrique doit être suffisamment protégé électriquement.

Caractéristiques techniques [voir ▶ Chapitre 3.2]

⚠ AVERTISSEMENT



Protection électrique défectueuse/insuffisante.



Tout contact avec des pièces conductrices présente un risque d'électrocution. Risque d'incendie dû à une formation d'étincelles ou une surcharge.

- Respecter les réglementations locales en vigueur, p. ex., pour l'installation électrique et l'utilisation de l'appareil.
- Respecter les normes et consignes de sécurité en vigueur.
- Veiller à une protection suffisante.
- L'appareil ne s'utilise **jamais sans** disjoncteur différentiel.

- L'appareil ne s'utilise **jamais sans** disjoncteur de protection de ligne.
- Ne jamais associer plus de 1 appareil à un fusible électrique.

9 Mise en service

Compétence

- Opérateur

AVERTISSEMENT



Dommage causé au système électrique et/ou au circuit d'agent réfrigérant.



Tout contact avec des pièces conductrices présente un risque d'électrocution. L'agent réfrigérant inflammable peut s'échapper et causer un mélange gaz/air explosif. Risque d'incendie dû à une formation d'étincelles ou une surcharge.



- Ne pas mettre en service un appareil endommagé.
- Ne raccordez pas de pièces endommagées à l'alimentation électrique, telles que, p. ex., des câbles de raccordement.
- Seuls du personnel spécialisé peut remplacer les pièces endommagées, telles que les câbles de raccordement.
- Respecter les consignes de sécurité et avertissements pour appareils avec agents réfrigérants inflammables [voir ▶ Chapitre 2.5.2].
- En cas de dommage sur l'appareil, contacter immédiatement le service maintenance [voir ▶ Chapitre 11.2.5].

AVIS

Dommages matériels dus à de mauvaises conditions ambiantes.

- Adapter l'appareil à la température ambiante avant sa mise en service.
- La température ambiante ne doit pas dépasser 16 °C (60,8 °F).

Mise en service de l'appareil

- Brancher la prise secteur du câble de raccordement de l'appareil [voir ▶ Chapitre 8.1].
- Brancher la prise secteur du câble de commande [voir ▶ Chapitre 8.1].

L'appareil se met en marche après une courte temporisation de démarrage d'env. 60 sec.

10 Fonctionnement (commande)

Seul le personnel de service formé peut utiliser l'appareil.

AVERTISSEMENT



Dommage causé au système électrique et/ou au circuit d'agent réfrigérant.



Tout contact avec des pièces conductrices présente un risque d'électrocution. L'agent réfrigérant inflammable peut s'échapper et causer un mélange gaz/air explosif. Risque d'incendie dû à une formation d'étincelles ou une surcharge.

- Éviter toute application de force externe sur l'appareil, comme par exemple toute action imprudente avec un engin de lavage ou une machine de nettoyage des sols.
- Éviter de transmettre des pulsations et des vibrations à l'appareil.
- Respecter les consignes de sécurité et avertissements pour appareils avec agents réfrigérants inflammables [voir ▶ Chapitre 2.5.2].
- Si l'appareil est endommagé ou si le fusible électrique est déclenché :
 - Débranchez l'appareil.
 - Sécurisez l'appareil pour éviter toute remise en marche.
 - Contactez le service maintenance [voir ▶ Chapitre 11.2.5].

ATTENTION



Bris de récipients en verre à stocker.



Coupures aux mains et sur le corps.

- Porter des gants de protection pour retirer les éclats de verre et les marchandises qui peuvent être endommagées pour cette raison.
- Retirer complètement et avec précaution tous les éclats de verre et les marchandises endommagées.



Sortie de liquides d'emballages endommagés.

Risque de glissement.

- Contrôler la formation de flaques devant et sous l'appareil.
- Retirer immédiatement l'eau écoulée.

AVIS

Dommages matériels dus à une mauvaise utilisation.

- Utiliser l'appareil dans une position de fonctionnement stable (alignement horizontal).
- Utiliser l'appareil uniquement sur les pieds réglables prévus à cet effet.
- Respecter les instructions d'installation [voir ▶ Chapitre 8].
- Vérifier que l'appareil est en parfait état. Les dommages doivent être immédiatement réparés.

Dommages matériels dus à une mauvaise utilisation.

- Ne pas utiliser l'appareil au-delà de la classe climatique indiquée sur la plaque signalétique [voir ► Chapitre 3.2.1].
- La température ambiante ne doit pas dépasser 16 °C (60,8 °F).
- Respecter la température de stockage prescrite pour les produits stockés.
- Contrôler la température intérieure [voir ► Chapitre 5.1].
- Les marchandises stockées doivent être contrôlées par l'opérateur en cas de panne de courant (contrôle de la température).
- Vérifier la présence d'objets étrangers dans la zone de marchandises. Retirer immédiatement les marchandises stockées de manière non conforme.
- Éliminer les restes de nourriture et les résidus d'emballage [voir ► Chapitre 11.1.1].

10.1 Chargement

L'accès aux marchandises a lieu par l'avant.

⚠ ATTENTION



Casse du matériel.

Risque de chute. Risque de trébuchement en raison de pièces/marchandises qui pourraient chuter. Blessures par coupures.

- Lors du chargement, ne pas grimper sur ou dans l'appareil.



Chute d'objets.

Blessure par choc. Coupure en cas de bris de glace.



- Ne pas poser pas d'objets sur l'appareil.
- Respecter les charges maximales de chaque type de châssis de dépose [voir ► Chapitre 3.2].
- Placer soigneusement les marchandises.

AVIS

Dommages matériels dus à une mauvaise utilisation.

- Attendre que la température prescrite pour le produit soit atteinte avant de remettre les marchandises en place dans l'appareil.
- Respecter les instructions de chargement.
- Placer soigneusement les marchandises.
- Ne jamais bloquer le store par le chargement des marchandises. Vous devez pouvoir fermer intégralement le store.

Spécification de charge

- Le chargement sur la tôle de fond ne peut se faire que jusqu'à la limite de la grille de retour d'air.

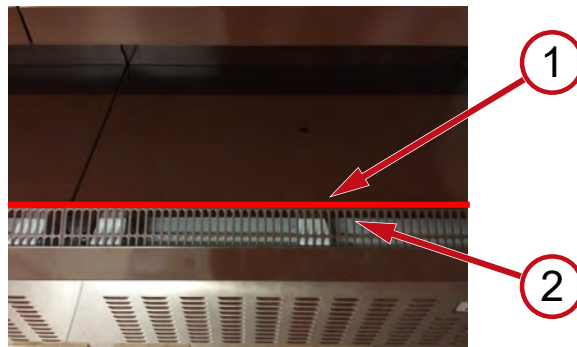

Fig. 18: Limite de chargement (1) grille de retour d'air (2)

- Ne pas obturer la grille de retour d'air avec des marchandises.
- Ne chargez pas au-delà de l'extrémité du rayonnage.

10.2 Mise hors service et remise en service

⚠ AVERTISSEMENT



Travaux sur le système électrique.

Tout contact avec des pièces conductrices présente un risque d'électrocution.



- Seuls les professionnels peuvent effectuer des travaux sur le système électrique.
- Avant de commencer les travaux, respectez les règles de sécurité électrique.
 1. Débranchez l'appareil.
 2. Sécurisez l'appareil pour éviter toute remise en marche.

10.2.1 Mise hors service

Motifs de mise hors service par le personnel qualifié

- Maintenance, SAV, réparation [voir ► Chapitre 11.2]
- Nettoyage principal [voir ► Chapitre 11.1.2]

Motifs de mise hors service par le personnel de service

- Dommages sur l'appareil

⚠ AVERTISSEMENT



Mise hors service de l'appareil.

Tout contact avec des pièces conductrices présente un risque d'électrocution.



- Seul le personnel ayant reçu une formation préalable est autorisé à activer l'appareil.
- Débranchez l'appareil et protégez-le contre toute remise sous tension.

Étapes pour la mise hors service

- a) Transférer les marchandises dans un autre appareil ayant une classe de température de produits identique.

Déconnecter l'appareil

- b) Couper le disjoncteur utilisé pour l'appareil concerné et le protéger contre tout réarmement [voir ▶ Chapitre 8.2].
- c) Désactivez le disjoncteur mis en place pour le câble de commande et sécurisez-le pour éviter toute remise en service [voir ▶ Chapitre 8.2].
- d) Couper le circuit électrique de l'appareil en débranchant la prise secteur utilisée et le protéger contre toute remise en marche [voir ▶ Chapitre 8.1].
- e) Coupez le câble de commande en retirant la prise secteur et sécurisez contre toute réactivation [voir ▶ Chapitre 8.1]

Mise hors service prolongée

AVIS

Dommages matériels lors d'un démantèlement prolongé.

- Ne pas exposer l'appareil à un rayonnement thermique.
- Ne rien placer dans ou sur l'appareil.
- Stocker l'appareil dans une position stable pour l'utilisation (alignement horizontal).

- a) Effectuer les étapes de la mise hors service.
- b) Effectuer un nettoyage de base [voir ▶ Chapitre 11.1.1].

10.2.2 Remise en service

La remise en service est identique à la première mise en service [voir ▶ Chapitre 9].

10.3 Défaut en cours de fonctionnement

AVIS

Dommages matériels en cas d'affichage d'une alarme.

- Transférer les marchandises dans un autre appareil ayant une classe de température de produits identique.
- Contacter immédiatement le service maintenance [voir ▶ Chapitre 11.2.5].

Affichage d'alarmes

Il existe différentes sortes d'alarme qui affichent les défauts pendant le fonctionnement.

- Affichage d'un élément de commande [voir ▶ Chapitre 5.2]
- Code de défaut
- Alarme sonore (en option)

11 Maintenance

Tâches de contrôle par le personnel de service

Tâches de contrôle	Périodicité	Description
Parfait état des appareils	courant	[voir ▶ Chapitre 2.2] [voir ▶ Chapitre 10]
Dommages sur les éléments vitrés	courant	[voir ▶ Chapitre 2.5.3] [voir ▶ Chapitre 10]
Objets étrangers dans l'espace marchandises	courant	[voir ▶ Chapitre 2.2] [voir ▶ Chapitre 10]
contenants en verre brisés	courant	[voir ▶ Chapitre 2.5.3] [voir ▶ Chapitre 10]
Température intérieure	plusieurs fois par jour	[voir ▶ Chapitre 5.1]
Chargement correct des marchandises	courant	[voir ▶ Chapitre 10.1]
Fermeture conforme du store (spécifique à l'appareil)	tous les jours	[voir ▶ Chapitre 4]
Formation de flaques d'eau devant/sous l'appareil (eau de dégivrage, liquides provenant d'emballages endommagés)	tous les jours	[voir ▶ Chapitre 4.1] [voir ▶ Chapitre 10]
Encrassement de l'appareil, y compris la vitre	tous les jours	[voir ▶ Chapitre 11.1.1]
Restes de nourriture et résidus d'emballage	tous les jours	[voir ▶ Chapitre 11.1.1]
Sol (environnement de l'appareil)	tous les jours	[voir ▶ Chapitre 11.1.1]

⚠ AVERTISSEMENT



Décharge électrostatique et formation d'étincelles en cas d'agent réfrigérant inflammable.

Des étincelles peuvent enflammer l'agent réfrigérant sortant en cas de dommages/de fuite du circuit d'agent réfrigérant. Risque d'incendie.

- Pour supprimer la condensation, utiliser un chiffon humide ou une éponge légèrement humidifiée.
- Ne pas sécher en frottant avec des éponges ou chiffons secs.
- Dans le compartiment réfrigéré, ne pas utiliser d'appareils électriques (par ex. aspirateur pour liquides) s'ils ne correspondent pas au type recommandé par le

fabricant. Les appareils dotés de symboles de protection antidéflagrante [voir ▶ Chapitre 2.1] sont autorisés.

11.1 Nettoyage

Motifs d'un nettoyage régulier et en profondeur (nettoyage de base/nettoyage principal) :

- garantie de l'hygiène nécessaire. Toujours garder le compartiment intérieur des marchandises dans un état propre.
- Consommation d'énergie la plus faible possible.
- Préservation d'un fonctionnement sans défaut.
- Prolongation de la durée de vie de l'appareil.

AVERTISSEMENT



Endommagement du système électrique et du circuit d'agent réfrigérant suite à l'utilisation de nettoyeurs vapeur ou haute pression.



Tout contact avec des pièces conductrices présente un risque d'électrocution. L'agent réfrigérant inflammable peut s'échapper et causer un mélange gaz/air explosif. Risque d'incendie dû à une formation d'étincelles ou une surcharge.

- Ne pas utiliser de nettoyeur vapeur ou haute pression pour le nettoyage de base.
- Suivre les instructions de nettoyage pour le nettoyage principal.

ATTENTION



Parties lourdes de l'appareil.

Les mains risquent de rester coincées.



- Porter des gants de protection.



Casse du matériel.

Risque de chute. Risque de trébuchement en raison de pièces/marchandises qui pourraient chuter. Blessures par coupures.

- Ne pas grimper sur ou dans l'appareil.

Sécurité lors de la manipulation du verre [voir ▶ Chapitre 2.5.3].

11.1.1 Nettoyage de base

Compétence

- Personnel de service

Intervalles de nettoyage

- Toutes les semaines
- Selon les besoins

Fréquence du nettoyage

- Possible à tout moment

Détergents et équipements de nettoyage

AVIS

Dommages matériels dus à un détergent inapproprié.

- Ne pas utiliser de détergents/solvants abrasifs ou chimiquement agressifs.
- Ne pas utiliser d'acides ou de lessives alcalines.

Dommages matériels dus à des appareils de nettoyage inappropriés.

- Ne pas utiliser d'objets durs et pointus tels que des lames d'acier.
- Ne pas utiliser de grands appareils de nettoyage durs tels que, p. ex., la paille de fer, essuie-tout.

Dommages matériels dus à un mauvais nettoyage

- Aucun résidu de produit de nettoyage ne doit rester sur les surfaces en plastique et les joints.
- Toujours compléter le nettoyage des surfaces en plastique et des joints à l'eau propre.

Produits de nettoyage et dispositifs de nettoyage appropriés

Tous les appareils de nettoyage doivent être propres.

Produits de nettoyage	Appareil de nettoyage
Extérieur et intérieur de l'appareil, Surfaces en plastique, ciel miroité	
<ul style="list-style-type: none"> - Eau propre (pH neutre, faible dureté de l'eau) - Détergents à pH neutre dilués avec de l'eau - Nettoyant pour acier inoxydable (ciel miroité) 	<ul style="list-style-type: none"> - Tissu de coton doux et humide - Toile aspirante humide - Éponge humide
Extérieur et intérieur des surfaces vitrées	
<ul style="list-style-type: none"> - Eau propre (pH neutre, faible dureté de l'eau) - Détergents à pH neutre dilués avec de l'eau - Nettoyants pour vitres disponibles dans le commerce 	<ul style="list-style-type: none"> - Tissu de coton doux et humide - Peau de chamois humide

Séchage

- Tissu de coton doux et légèrement humidifié

Étapes de nettoyage

Étapes de nettoyage pendant l'utilisation

- a) Transférer les marchandises dans un autre appareil ayant une classe de température de produits identique.

- b) Retirez la grille de retour d'air. Procéder au nettoyage avant de tout remonter.
- c) S'aider de l'évidement rond pour soulever, retirer ou remettre en place la tôle de fond.
- d) Soulevez et retirez la tôle de fond. Procéder au nettoyage avant de tout remonter.

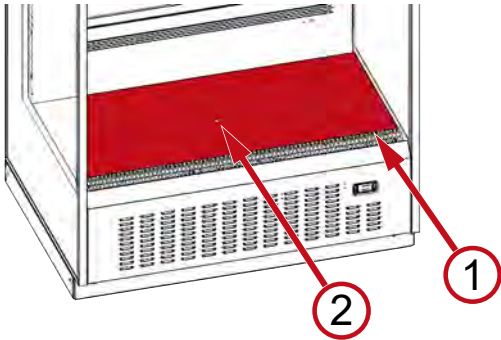

Fig. 19: Grille de retour d'air (1), tôle de fond à évidement rond

- e) Retirer les restes de nourriture, les fuites de liquide et les résidus d'emballage.
- f) Nettoyez l'intérieur des surfaces.
- g) Nettoyez les surfaces vitrées.

Sécurité lors de la manipulation du verre [voir ► Chapitre 2.5.3].

- h) Nettoyer l'extérieur des surfaces de l'appareil.
- i) Sécher toutes les pièces et surfaces nettoyées.
- j) Mettre en place les rayonnages de fond nettoyés.
- k) Insérez la grille de retour d'air, une fois celle-ci nettoyée.
- l) Nettoyez le sol devant l'appareil.

11.1.2 Nettoyage principal

Le nettoyage principal est un nettoyage intensif.

Compétence

- Seules des **entreprises de nettoyage** ou du **personnel spécialisé** habilités et formés sont autorisés à effectuer un nettoyage principal [voir ► Chapitre 11.1.2].

Intervalles de nettoyage

- Au minimum 1 fois par an ou
- selon une convention de maintenance séparée conclue entre AHT et le client.

Étapes de nettoyage

Respecter les instructions de nettoyage.

Ces instructions sont mises à la disposition du personnel qualifié et des entreprises de nettoyage agréées par AHT.

11.2 Maintenance, entretien et réparation

Les travaux de maintenance, d'entretien et de réparation, y compris les essais de fonctionnement suivants, ne doivent être effectués que par du personnel qualifié.

En cas de questions sur la maintenance, merci de contacter le service maintenance [voir ► Chapitre 11.2.5].

⚠ AVERTISSEMENT



Travaux sur le système électrique et le circuit d'agent réfrigérant.



Tout contact avec des pièces conductrices présente un risque d'électrocution. L'agent réfrigérant inflammable peut s'échapper et causer un mélange gaz/air explosif. Risque d'incendie dû à une formation d'étincelles ou une surcharge.

- Seuls des professionnels sont en droit d'effectuer des travaux sur le système électrique et le circuit d'agent réfrigérant.
- Avant de commencer les travaux, respectez les règles de sécurité électrique.
 1. Débranchez l'appareil.
 2. Sécurisez l'appareil pour éviter toute remise en marche.
- Respecter les consignes de sécurité spéciales [voir ► Chapitre 2.5.2]
- Pendant la réparation, une personne compétente connaissant les spécificités locales doit se tenir à la disposition du personnel qualifié en tant qu'interlocuteur.
- Remise en service et contrôle du fonctionnement uniquement par du personnel qualifié.

⚠ ATTENTION



Arêtes tranchantes, pièces en rotation. Surfaces chaudes.



Risque de blessure aux mains et sur le corps. Risque de brûlures en cas de contact avec la peau.

- Seul du personnel spécialisé est habilité à effectuer les travaux de maintenance, SAV et de réparation sur l'appareil.
- Ne touchez pas les surfaces chaudes avant qu'elles ne soient refroidies, en particulier les compresseurs, les éléments chauffants tubulaires, les conduites de gaz chaud.
- Porter des gants de protection.

11.2.1 Maintenance

Compétence

- Personnel qualifié

Intervalle de maintenance

- 1 fois par an
- ou selon une convention de maintenance séparée conclue entre AHT et le client

Réalisation de la maintenance

Respecter des consignes de maintenance et le protocole de maintenance. Ces documents sont mis à disposition du personnel qualifié.

11.2.2 Remplacement des ampoules

Compétence

- Personnel qualifié

En cas de panne d'une ampoule, contactez le service de maintenance [voir ▶ Chapitre 11.2.5].

Ampoules utilisées

- Barres LED

AVERTISSEMENT



Travaux sur le système électrique.

Tout contact avec des pièces conductrices présente un risque d'électrocution.

- Seuls les professionnels peuvent effectuer des travaux sur le système électrique.
- Avant de commencer les travaux, respectez les règles de sécurité électrique.
 1. Débranchez l'appareil.
 2. Sécurisez l'appareil pour éviter toute remise en marche.

11.2.3 Remplacement des batteries

AVERTISSEMENT



Travaux sur le système électrique.

Tout contact avec des pièces conductrices présente un risque d'électrocution.

- Seuls les professionnels sont autorisés à changer la batterie.
- Avant de commencer les travaux, respectez les règles de sécurité électrique.
 1. Débranchez l'appareil.
 2. Sécurisez l'appareil pour éviter toute remise en marche.

Réalisation du changement de la batterie

Respecter les instructions particulières relatives au remplacement des batteries (retrait et remplacement en toute sécurité).

Elles sont mises à la disposition du personnel spécialisé.

Type de batterie

- Selon les instructions relatives au remplacement des batteries

Remplacement des batteries de la commande

En cas d'affichage du code de défaut E11 Alarme , contacter immédiatement le service maintenance [voir ▶ Chapitre 11.2.5].

Pour des raisons d'exhaustivité des données (date, heure), il est impératif que cette batterie reste alimentée sans interruption.

11.2.4 Que faire si...

La performance et la sécurité de tous les appareils sont soigneusement vérifiées dans le centre de contrôle AHT.

- Contacter immédiatement le service maintenance [voir ▶ Chapitre 11.2.5] dans les cas suivants :
 - déclenchement d'un défaut [voir ▶ Chapitre 10.3]
 - bruits forts ou vibrations
 - défaillance des éléments de commande et d'affichage [voir ▶ Chapitre 5].
- Signaler les points suivants :
 - Type d'appareil
 - Numéro de série à 14 chiffres de l'appareil
 - Voir la plaque signalétique [voir ▶ Chapitre 3.2.1]
 - Autocollant supplémentaire sur l'appareil

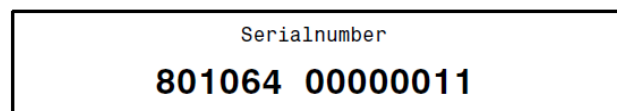

Fig. 20: Exemple Numéro de série à 14 chiffres

- Type de défaut
- c) Rendre l'appareil défectueux inaccessible aux clients finaux.

11.2.5 Services maintenance

Pour toutes questions relatives à l'entretien (maintenance, S.A.V., réparation, etc.), contactez votre **partenaire de services AHT** régional responsable :

Ligne de maintenance (téléphone)	Voir les autocollants sur l'appareil
E-mail Assistance technique	product_support@eht.at
E-mail Commande de pièces de rechange	spare_parts@eht.at
Catalogue de pièces de rechange AHT en ligne	https://catalog.eht.at
Disponibilité des pièces de rechange exigées sur le plan légal	8 ans après la mise sur le marché du dernier exemplaire du modèle
Durée minimale de la garantie	–
Informations exigées par la loi sur le modèle	https://eprel.ec.europa.eu/
Contact en ligne	www.eht.at/services



Code QR www.eht.at/services

Les services maintenance disposent de toutes les autres informations nécessaires et actuelles, relatives à la mise en service et à la maintenance, comme par ex. :

- Listes de pièces de rechange

12 Démontage, élimination

AVERTISSEMENT



Fuite ou résidu d'agent réfrigérant combustible.

L'agent réfrigérant inflammable peut engendrer un mélange gaz/air explosible. Risque d'incendie.

- Ne pas endommager les conduites.
- Avant le démontage et l'élimination, ouvrir le circuit d'agent réfrigérant de manière appropriée et aspirer complètement l'agent réfrigérant en toute sécurité. Il ne doit rester aucun résidu dans le circuit d'agent réfrigérant.
- Seul un personnel qualifié est autorisé à aspirer l'agent réfrigérant.

ATTENTION



Élimination non conforme.

Dommages à l'environnement.

- Éliminer les composants de manière professionnelle et respectueuse de l'environnement, p. ex :
 - agent réfrigérant
 - mousse isolante (Pentane)
 - huile de compresseur
 - batteries
 - films et emballages
 - verres
- Collecte séparée des appareillages électriques et électroniques conformément aux réglementations nationales en vigueur en matière d'élimination (p. ex. DEEE dans l'UE) et aux prescriptions du partenaire local d'élimination.
- Éliminer les batteries de manière appropriée conformément aux dispositions nationales en vigueur en matière d'élimination.
- Ne pas jeter l'appareil avec les ordures ménagères.

Déclaration de conformité UE

Traduction de la originale déclaration de conformité

N° de la déclaration de conformité	418554
Fabricant	AHT Cooling Systems GmbH Werksgasse 57 8786 Rottenmann, Autriche
Représentant autorisé pour les documents techniques	DI Dr. Thomas Jauk Werksgasse 57 8786 Rottenmann, Autriche
Objet de la déclaration	Appareil professionnel de réfrigération/congélation
Désignation du produit	Type
CB	B 915N, B 916N

Les numéros de série, les principales caractéristiques techniques et les marques de contrôle sont indiqués sur la plaque signalétique de chaque appareil.

La présente déclaration de conformité est établie sous la seule responsabilité du fabricant.

L'objet de la déclaration décrit ci-dessus est conforme à la **légalisation d'harmonisation** de l'Union européenne applicable:

Directive 2006/42/EG - Directive-Machines
Directive 2014/30/EU - Directive-CEM
Directive 2011/65/EU - Directive-RoHS
Ordonnance (UE) 2019/2024 - Détermination des exigences de conception écologique 2009/125/CE

Les **normes harmonisées** sur lesquelles il repose sont énumérées ci-dessous:

Référence de la norme harmonisée appliquée	Exigence essentielle
EN ISO 12100:2010	Évaluation et de réduction des risques (Directive-Machines)
EN 60335-1:2012 EN 60335-1:2012/AC:2014 EN 60335-1:2012/A11:2014 EN 60335-1:2012/A13:2017	Sécurité des appareils électriques (Directive-Machines)
EN 60335-2-89:2010 EN 60335-2-89:2010/A1:2016 EN 60335-2-89:2010/A2:2017	Sécurité des appareils électriques (Directive-Machines)
EN ISO 20607:2019	Manuel d'utilisation (Directive-Machines)
EN 55014-1:2006 EN 55014-1:2006/A1:2009 EN 55014-1:2006/A2:2011	interférence émise (Directive-CEM)
EN 55014-2:1997 EN 55014-2:1997/A1:2001 EN 55014-2:1997/A2:2008 EN 55014-2:1997/AC:1997	Immunité aux interférences (Directive-CEM)
EN 61000-3-2:2014	interférence émise (Directive-CEM)
EN 61000-3-3:2013	interférence émise (Directive-CEM)
EN 50581:2012	Limitation substances dangereuses (Directive-RoHS)

Informations complémentaires: Norme appliquée pour répondre aux exigences d'écoconception: EN ISO 23953-1:2015, EN ISO 23953-2:2015; Eurovent Interpretation of the Regulation (EU) 2019/2018 and of the Regulation (EU) 2019/2024

Toute modification apportée au produit susmentionné sans notre autorisation rend la présente déclaration caduque.

Signé pour le compte et au nom du fabricant :

Rottenmann, 01.12.2020

Date/Lieu

DI Dr. Thomas Jauk
Directeur global R&D
Représentant autorisé pour les documents techniques

Naturally
at your
side.

AHT
a member of **DAIKIN** group

Istruzioni per l'uso

Espositore murale frigorifero/congelatore industriale



CB 124



CB 196

CB

N. serie 440031
Versione 1
Stato 0321



Traduzione delle istruzioni originali | it
Copyright © AHT Cooling Systems GmbH
Tutti i diritti riservati

Sommario

Panoramica modelli di attrezzature	76	11.1.1 Pulizia di base	94
1 Informazioni generali	76	11.1.2 Pulizia generale.....	95
1.1 Informazioni generali sul manuale e la sicurezza.....	76	11.2 Manutenzione, assistenza e riparazione.	95
1.2 Limitazione di responsabilità.....	76	11.2.1 Manutenzione.....	95
2 Sicurezza	77	11.2.2 Sostituzione delle lampade	95
2.1 Spiegazione dei simboli	77	11.2.3 Sostituzione delle batterie	96
2.2 Uso previsto.....	77	11.2.4 Cosa fare, se	96
2.3 Requisiti del personale	78	11.2.5 Servizi di gestione	96
2.4 Dispositivi di protezione individuale	78	12 Smontaggio, smaltimento	96
2.5 Pericoli particolari	78	Dichiarazione di conformità	98
2.5.1 Tensione elettrica	78	EU_418554_1_1120	
2.5.2 Circuito del refrigerante	79		
2.5.3 Pericoli meccanici	80		
2.6 Rischi residui	81		
3 Descrizione del prodotto	82		
3.1 Indicazioni generali	82		
3.2 Dati tecnici	82		
3.2.1 Targhetta indicatrice e numero di serie .	83		
3.3 Uso previsto.....	83		
3.4 Richieste di informazioni (UE) 2019/2024, 2019/2015.....	83		
4 Struttura e funzionamento	83		
4.1 Sbrinamento automatico.....	84		
4.2 Funzione tenda a rullo notturna/ illuminazione dell'attrezzatura.....	84		
5 Elementi di comando e visualizzazione	85		
5.1 Indicazione temperatura	85		
5.2 Elementi di comando e indicazioni del display.....	85		
5.2.1 Tenda a rullo notturna/illuminazione dell'attrezzatura.....	85		
5.2.2 Allarme.....	85		
6 Trasporto e magazzinaggio	86		
7 Disimballaggio	86		
8 Montaggio e installazione	87		
8.1 Collegamento elettrico	90		
8.2 Protezione elettrica	90		
9 Messa in funzione.....	91		
10 Funzionamento (modo d'uso)	91		
10.1 Caricamento	92		
10.2 Messa fuori servizio e magazzinaggio...	92		
10.2.1 Messa fuori servizio	92		
10.2.2 Rimessa in funzione	93		
10.3 Malfunzionamento	93		
11 Gestione	93		
11.1 Pulizia	94		

Panoramica modelli di attrezzature

Espositore murale frigorifero/congelatore industriale

Modello	Tipo R-290	Dimensioni esterne [mm]			Peso complessivo massimo dell'attrezzatura * [kg]
		Lunghezza x profondità x altezza			
CB					
CB 124	B 916N	1240	885	2150	380
CB TWA 124	B 916N	1240	885	2150	375
CB 196	B 915N	1964	885	2150	640
CB TWA 196	B 915N	1964	885	2150	630
CB 124/CB 124	B 916N/B 916N	2420	885	2150	690
CB 124/CB 196	B 916N/B 915N	3144	885	2150	940
CB 196/CB 196	B 915N/B 915N	3144	885	2150	1190

*Possibili scostamenti in base all'esecuzione.

Per indicazioni precise consultare i documenti di trasporto. Questi devono trovarsi presso il gestore.

Con riserva di modifiche tecniche.

1 Informazioni generali

1.1 Informazioni generali sul manuale e la sicurezza

Questo manuale d'uso (di seguito "manuale") è parte integrante dell'attrezzatura e consente un funzionamento sicuro ed efficiente.

La sezione Sicurezza fornisce informazioni su aspetti di sicurezza importanti per proteggere persone, cose e materiali. Ogni singolo capitolo contiene avvertenze/note riguardanti i relativi compiti.

I manuali sono disponibili in formato elettronico sul nostro sito <http://www.aht.at>.

Questo manuale è rivolto ai seguenti **gruppi di destinatari**:

- **Gestore**
- **Personale di servizio**
- **Personale specializzato:** partner di assistenza AHT, tecnici di assistenza AHT, servizio clienti AHT, servizio di montaggio AHT, ditte di pulizia

Personale: Questo termine si utilizza quando l'istruzione è rivolta a tutti i gruppi di destinatari.



Attenersi al manuale delle istruzioni

- Conservare questo manuale per l'utilizzo futuro.
- Questo manuale deve essere a disposizione sul posto e a portata di mano del personale.
- Prima dell'uso il personale deve leggere attentamente il manuale.

Tutte le figure sono rappresentazioni simboliche.

1.2 Limitazione di responsabilità

Il contenuto di questo manuale tiene conto delle norme e delle disposizioni di legge attualmente vigenti, nonché dei valori empirici della casa produttrice e del personale specializzato.

La casa produttrice declina qualsiasi responsabilità per danni a persone, materiali o cose (attrezzature, merce, ecc.) risultanti da:

- Mancata osservanza del manuale e delle prescrizioni/norme di sicurezza in esso contenute.
- Mancata osservanza delle norme di legge di sicurezza vigenti in loco.
- Utilizzo non conforme a quello previsto (utilizzo errato).
- Impiego di personale non autorizzato e non addestrato.
- Modifiche tecniche non autorizzate dal costruttore.
- Modifiche alle impostazioni di fabbrica non autorizzate dal costruttore.
- Utilizzo di pezzi di ricambio non approvati dal costruttore.
- Utilizzo di accessori non approvati dal costruttore.
- Modifiche, attacchi e installazioni all'apparecchio non autorizzati dal costruttore. Sono consentite solo le modifiche, gli accessori e gli impianti autorizzati dal costruttore.
- Interruzione dell'alimentazione elettrica o malfunzionamento di dispositivi di sicurezza elettrotecnici.
- Errori tipografici e di stampa.

La mancata osservanza di uno dei punti suddetti comporta la perdita dei diritti di garanzia. Si applicano gli obblighi concordati tramite contratto, le condizioni generali di vendita e fornitura di "AHT Cooling Systems GmbH" (di seguito "AHT"), nonché le norme di legge vigenti alla stipula del contratto.

Con riserva di modifiche tecniche ed errori.

Si applicano le norme/disposizioni locali di sicurezza tecnica e di diritto industriale, nonché i requisiti fondamentali di sicurezza e di tutela della salute per l'attrezzatura.

2 Sicurezza

2.1 Spiegazione dei simboli

Le avvertenze di sicurezza e di pericolo in questo manuale sono evidenziate da simboli e parole di segnalazione. Le parole di segnalazione esprimono il grado di pericolo.

Parola di segnalazione	Significato
AVVERTIMENTO	Pericolo con grado di rischio medio. Se non evitato può causare la morte o un infortunio grave.
ATTENZIONE	Pericolo con grado di rischio basso. Se non evitato può causare un infortunio di lieve o media entità.
AVVISO	Nota importante per evitare danni a cose o materiali.

Simbolo	Significato
	Segnale di pericolo generale
	Attenzione alla tensione elettrica
	Attenzione alla tensione elettrica. Non collegare all'alimentazione di tensione nessun cavo di collegamento danneggiato.
	Attenzione alle sostanze infiammabili
	Attenzione al pericolo di scivolare
	Attenzione al pericolo di infortuni alle mani
	Attenzione ai veicoli di trasporto interno
	Attenzione al pericolo di ribaltamento
	Attenzione alla caduta di oggetti
	Attenzione alle superfici molto calde
	Attenzione alle basse temperature/al gelo
	Non usare fiamme libere; divieto di fumo e di utilizzare fuoco e fonti di ignizione libere
	Vietato l'accesso all'area
	Divieto di appoggio o stoccaggio

Simbolo	Significato
	Divieto di foratura
	Attenersi al manuale delle istruzioni
	Disinserire la tensione elettrica prima della manutenzione o riparazione
	Indossare guanti protettivi
	Indossare occhiali protettivi
	Raccolta differenziata di apparecchi elettrici ed elettronici
	Raccolta differenziata di batterie e accumulatori
	Marchio di protezione dalle esplosioni

2.2 Uso previsto

L'apparecchio è destinato all'esposizione di prodotti alimentari confezionati e refrigerati o al loro prelievo da parte dei clienti.

L'apparecchio è destinato all'uso a un'altitudine fino a 2000 m (6562 ft).

Il gestore è responsabile del corretto utilizzo dell'attrezzatura.

AVVERTIMENTO

Pericolo dovuto a utilizzo errato.

- Non apportare modifiche tecniche all'attrezzatura.
- Mettere in funzione l'attrezzatura solo dopo un montaggio e un'installazione corretti e senza difetti evidenti.
- Non collocare in questa attrezzatura sostanze potenzialmente esplosive come, ad esempio, diffusori di aerosol con gas propellente infiammabile.
- Non utilizzare un apparecchio a vapore o una idropulitrice per la pulizia di base.

AVVISO

Danni materiali e a cose dovuti a utilizzo errato.

- Azionare l'attrezzatura in una posizione di utilizzo stabile (in orizzontale).
- Attenersi alle istruzioni di montaggio [vedere ► Capitolo 8].
- Azionare l'attrezzatura solo sui piedini d'appoggio appositamente previsti.
- Far funzionare l'attrezzatura entro la classe climatica riportata nella targhetta indicatrice [vedere ► Capitolo 3.2.1].

- La temperatura ambiente non deve essere al di sotto dei 16 °C (60,8 °F).
- Controllare che l'attrezzatura sia in perfette condizioni. Eventuali danni devono essere riparati immediatamente.
- Prima di inserire i prodotti e durante il funzionamento controllare che la temperatura sia corretta [vedere ► Capitolo 5.1].
- In caso di interruzione dell'alimentazione elettrica, il gestore è tenuto a controllare i prodotti (controllo della temperatura).
- Controllare l'eventuale presenza di oggetti estranei nel vano dei prodotti. I prodotti disposti in modo errato devono essere rimossi immediatamente.
- Non montare o stoccare l'apparecchio all'aperto.
- Mantenere le distanze minime dalle pareti perimetrali e dalle altre attrezzature in modo da non ostacolare la circolazione dell'aria [vedere ► Capitolo 8].
- Non utilizzare l'apparecchio con elementi in vetro danneggiati (crepe, incrinature, rotture).
 - Rimuovere la merce dal dispositivo danneggiato e trasferirla in un dispositivo funzionante con la stessa classe di temperatura del prodotto.
 - Dopo aver rimosso i prodotti, spegnere l'attrezzatura danneggiata [vedere ► Capitolo 10.2.1].
 - Contattare il servizio di gestione [vedere ► Capitolo 11.2.5].

2.3 Requisiti del personale

AVVERTIMENTO



Qualifica professionale non adeguata.

Pericolo di infortuni.

- Gli interventi sull'attrezzatura possono essere eseguiti solo da personale qualificato.
- Prima di iniziare qualsiasi lavoro, il personale deve aver letto e compreso questo manuale.

Gestore

- Il gestore dell'attrezzatura deve fare in modo che questo manuale venga letto e compreso (formazione) dal personale di servizio.
- Il gestore è responsabile del fatto che il personale di servizio riconosca i malfunzionamenti (come allarmi, scostamenti della temperatura, ecc.) ed attui i relativi provvedimenti [vedere ► Capitolo 10.3] e [vedere ► Capitolo 11.2.4].

Personale di servizio

- Il gestore deve formare il personale di servizio sul contenuto di questo manuale (compiti, possibili pericoli ecc.).
- L'attrezzatura deve essere fatta funzionare e pulita solo da personale di servizio addestrato.

Personale specializzato

- Solo il personale specializzato autorizzato da AHT può eseguire lavori all'attrezzatura come:
 - Pulizia generale
 - Manutenzione, assistenza e riparazione
 - Montaggio (assemblaggio) e installazione di un insieme di attrezzature
- Solo a personale specializzato addestrato su refrigeranti infiammabili è consentito eseguire lavori al circuito del refrigerante in attrezzature R-290.
- Solo ad elettricisti specializzati è consentito eseguire lavori all'impianto elettrico.
- La pulizia generale può essere eseguita solo da **ditte di pulizia o personale specializzato** autorizzati e formati da AHT [vedere ► Capitolo 11.1.2].

Alle persone (inclusi i bambini) con limitate capacità fisiche, sensoriali o cognitive è consentito utilizzare l'attrezzatura solo sotto sorveglianza e dopo essere state addestrate, inoltre non è consentito loro eseguire lavori di manutenzione.

I bambini devono essere sorvegliati per accertarsi che non giochino con l'attrezzatura.

È vietato lavorare sotto l'effetto di alcol o sostanze stupefacenti.

2.4 Dispositivi di protezione individuale



Indossare guanti protettivi

- Protezione da parti pesanti durante il trasporto, il disimballaggio, il montaggio e l'installazione e lo smaltimento.
- Protezione da spigoli affilati dell'attrezzatura, parti rotanti e superfici molto calde durante i lavori di manutenzione, assistenza e riparazione.
- Protezione dal contatto con refrigerante liquido/ che fuoriesce in caso di non ermeticità del circuito del refrigerante.
- Protezione dalle basse temperature durante il carico e la pulizia.
- Per rimuovere pezzi e frammenti di vetro in caso di rottura dei vetri.
- Per la rimozione di pezzi in caso di rottura del materiale.



Indossare occhiali protettivi

- Protezione dal contatto con refrigerante liquido/ che fuoriesce in caso di non ermeticità del circuito del refrigerante.

2.5 Pericoli particolari

2.5.1 Tensione elettrica

Gli interventi sull'impianto elettrico possono essere eseguiti solo da personale specializzato.

- a) In caso di messaggi di errore o danni all'attrezzatura contattare il servizio di gestione [vedere ► Capitolo 11.2.5]

AVVERTIMENTO



Il contatto con parti sotto tensione può provocare scosse elettriche.



Pericolo di incendio in seguito alla formazione di scintille o sovraccarico.



- Non collegare all'alimentazione di tensione un'attrezzatura o parti (ad es. cavi di collegamento) danneggiate.



- Controllare che i dispositivi di sicurezza siano completi e funzionanti.



- Non rimuovere i dispositivi di sicurezza e i pannelli di copertura applicati all'attrezzatura.

- Prima di collegare all'alimentazione di tensione osservare e rispettare quanto segue
 - Norme di sicurezza elettrica locali vigenti.
 - Norme e avvertenze di sicurezza vigenti.
 - Dati sulla targhetta indicatrice [vedere ► Capitolo 3.2.1].

- L'attrezzatura deve essere attivata solo da personale precedentemente addestrato.

- In caso di danni all'attrezzatura durante il funzionamento e prima dei lavori di manutenzione attenersi alle seguenti regole di sicurezza:

1. Disinserire la tensione elettrica all'attrezzatura (tutti i poli e tutti i lati)
2. Bloccare l'attrezzatura contro la riaccensione.

- Solo il personale specializzato può sostituire pezzi danneggiati, come ad es.:

- Cavo di collegamento
- Lampade [vedere ► Capitolo 11.2.2]
- Batterie [vedere ► Capitolo 11.2.3]

- Non piegare o schiacciare i cavi di collegamento.

- Non utilizzare cavi di prolunga o ciabatte multipresa.

- Non utilizzare un apparecchio a vapore o una idropulitrice per la pulizia di base.

- Non danneggiare i componenti elettrici nascosti. Il gestore non può forare l'attrezzatura ed eseguire altri interventi su di essa.

2.5.2 Circuito del refrigerante

Gli interventi sul circuito del refrigerante possono essere eseguiti solo da personale specializzato.

- a) In caso di messaggi di errore o danni all'attrezzatura contattare il servizio di gestione [vedere ► Capitolo 11.2.5]

Refrigerante infiammabile

AVVERTIMENTO



Il refrigerante è altamente infiammabile. In caso di difetti di tenuta il refrigerante può fuoriuscire e andare a formare una miscela potenzialmente esplosiva di gas/aria.



Tale miscela può poi generare fuoco ed esplosione con conseguente pericolo di incendio.

- Il refrigerante R-290 (propano) ai sensi della norma DIN EN 378-1 appartiene al gruppo di sicurezza A3. Il refrigerante utilizzato e la quantità di riempimento sono riportati nella targhetta indicatrice [vedere ► Capitolo 3.2.1].
- Tenere lontane sorgenti di innesco (calore, scintille, fiamme aperte, superfici ad alta temperatura).
- Per rimuovere l'acqua di sbrinamento e per pulire utilizzare un panno umido o una spugna. Non utilizzare panni o spugne asciutti per asciugare strofinando. (Pericolo di caricamento elettrostatico e di formazione di scintille).
- Non chiudere le aperture di ventilazione nell'involucro dell'attrezzatura. Utilizzare solo accessori originali.
- Non utilizzare nessun altro dispositivo meccanico o altri mezzi (ad es. raschietto per ghiaccio) per accelerare lo scongelamento.
- All'interno dello scomparto frigorifero non utilizzare apparecchi elettrici (ad es. aspiraliquidi) non corrispondenti al modello costruttivo consigliato dalla casa produttrice. Sono ammessi apparecchi con marchio di protezione dalle esplosioni [vedere ► Capitolo 2.1].
- Non utilizzare un apparecchio a vapore o una idropulitrice per la pulizia di base.
- Installare l'attrezzatura solo in locali ben ventilati.
- Se l'attrezzatura viene installata in cantine, assicurare una adeguata ventilazione.
- Canaline e canalizzazioni a muro sotto e dietro l'attrezzatura devono essere chiuse ermeticamente secondo criteri antideflagranti.
- Non danneggiare il circuito del refrigerante.
- Durante il trasporto e il magazzinaggio non esporre l'attrezzatura a temperature superiori a 70°C (158 °F).
- Evitare di trasmettere vibrazioni e oscillazioni all'attrezzatura.

- Evitare di esercitare forza esternamente sull'attrezzatura, nonché di agire incautamente con carrello elevatore o macchina per la pulizia dei pavimenti.
- Non forare l'attrezzatura e non eseguire altri lavori sull'attrezzatura.
- Non piegare o schiacciare le tubazioni.
- Gli interventi sul circuito del refrigerante possono essere eseguiti solo da personale specializzato.
- L'apertura dei circuiti del refrigerante e l'aspirazione del refrigerante sono consentite solo in locali ben areati, al di fuori dell'orario di apertura al pubblico del supermercato (senza affluenza di clienti) oppure all'aperto.
- Prima di ogni lavoro di manutenzione, assistenza e riparazione
 1. Disinserire la tensione elettrica all'attrezzatura [vedere ► Capitolo 10.2.1]
 2. Bloccare l'attrezzatura contro la riaccensione.
- Durante la riparazione, deve essere presente come interlocutore a disposizione del personale specializzato una persona esperta che conosca le condizioni del luogo.

ATTENZIONE



Refrigerante liquido.

Congelamento a contatto con la pelle.

- Indossare occhiali e guanti protettivi.
- Proteggere mani e viso dal contatto con refrigerante liquido/che fuoriesce.

2.5.3 Pericoli meccanici

AVVERTIMENTO



Trasporto delle attrezzature con veicoli di trasporto interno.

Pericoli di infortuni per le persone in caso di scontro.

- Seguire i percorsi appositi per i veicoli di trasporto interno.
- Fissare la merce trasportata.
- I veicoli di trasporto possono essere utilizzati solo da personale addestrato.
- Osservare il baricentro dell'attrezzatura per sollevare il carico in modo sicuro con il carrello elevatore. Informazioni in proposito sono riportate sul lato anteriore e posteriore dell'imballaggio dell'attrezzatura.
- Trasporto dell'attrezzatura con un veicolo da trasporto.
- non impilare l'attrezzatura.



Pericolo di ribaltamento dell'attrezzatura.

Le persone potrebbero rimanere incastrate.

- Non salire sopra o dentro l'attrezzatura.
- Attenersi alle istruzioni sull'imballaggio.
- In caso di quesiti, contattare il servizio manutenzione [vedere ► Capitolo 11.2.5].

Smaltimento di materiale d'imballaggio e pellicole plastiche.

Pericolo di asfissia.

- Tenere lontani dalla portata dei bambini il materiale d'imballaggio e le pellicole di plastica.
- Non far giocare i bambini con il materiale d'imballaggio e le pellicole di plastica.

Dispositivi di sicurezza mancanti e/o non perfettamente funzionanti.

Pericolo di infortuni dovuti ad es. a parti rotanti.

- Controllare che i dispositivi di sicurezza siano completi e funzionanti.
- Non rimuovere i dispositivi di sicurezza e i pannelli di copertura applicati all'attrezzatura.

ATTENZIONE



Rottura di materiale.

Pericolo di caduta. Pericolo di essere colpiti da eventuali pezzi che cadono. Lesione da taglio.

- Non salire sopra o dentro l'attrezzatura.



Oggetti in caduta dall'alto.

Lesione da colpo. Lesioni da taglio dovute a rottura dei vetri.



- Non posare nessun oggetto sull'attrezzatura.



Montaggio non corretto degli scaffali espositori.

Pericolo di infortuni dovuti alla caduta degli scaffali espositori riforniti di merce.

- I supporti angolari per gli scaffali espositori e gli scaffali espositori devono essere agganciati innestandoli completamente nei fori appositamente previsti.



Fuoriuscita di acqua di sbrinamento. Fuoriuscita di liquidi da confezioni danneggiate.

Pericolo di scivolamento.

- Controllare che non si siano formate pozzanghere davanti e sotto l'attrezzatura.
- Rimuovere immediatamente l'acqua di sbrinamento/i liquidi.



Chiusura automatica della tenda a rullo notturna.

Le mani potrebbero rimanere incastrate.

- Durante lo spegnimento dell'illuminazione del supermercato tenere lontane le mani dalla tenda a rullo notturna automatica.

Utilizzo sicuro del vetro

ATTENZIONE



Rottura del vetro.

Lesioni da taglio su tutto il corpo. Lesione da colpo.

- Controllare che gli elementi in vetro non siano danneggiati, ad es. crepe, incrinature, rotture. In caso di danni contattare immediatamente il servizio di gestione [vedere ► Capitolo 11.2.5].
- Controllare l'eventuale rottura di contenitori di vetro.
- Non salire sopra o dentro l'attrezzatura.



Smaltimento di vetri rotti.

Lesioni da taglio alle mani e al corpo.



- Indossare guanti protettivi quando si rimuovono i pezzi di vetro frantumati e i prodotti da essi eventualmente rovinati
- Rimuovere completamente e con cautela tutti i pezzi di vetro frantumati e i prodotti rovinati.

2.6 Rischi residui

Il costruttore declina qualsiasi responsabilità per danni derivanti dal mancato rispetto del presente manuale e di altre istruzioni del costruttore.

3 Descrizione del prodotto

3.1 Indicazioni generali

I prodotti AHT sono conformi al regolamento europeo 1907/2006 (REACH) per la registrazione, la valutazione, l'autorizzazione e la limitazione di sostanze chimiche.

3.2 Dati tecnici

I dati tecnici importanti sono riportati sulla targhetta indicatrice [vedere ► Capitolo 3.2.1].

Parametri	Valore
Dimensioni esterne	Vedere → Prospetto dei modelli di attrezzature
Peso attrezzatura	Vedere → Prospetto dei modelli di attrezzature
Refrigerante	Propano (R-290)
Quantità di refrigerante per circuito di refrigerante	≤ 150 g
Potenziale di riduzione dell'ozono (ODP) Propano (R-290)	0
Gas isolante	PENTAN
Potenziale di riduzione dell'ozono (ODP) PENTAN	0
Potenziale di riscaldamento globale (GWP) Propano (R-290)	3
Emissione sonora/Livello di pressione sonora emessa	< 70 dB(A)
CB TWA 124, CB TWA 196	
Tappi per l'acqua di sbrinamento	DN 32

Carico massimo

Parametri	Valore
Scaffali di appoggio	Etichetta adesiva in alto a destra all'interno del soffitto dell'attrezzatura accanto alla targhetta indicatrice
CB 124, CB TWA 124	
Scaffale espositore/ Pezzo	60 kg
Piano espositivo di fondo/Pezzo	60 kg
CB 196, CB TWA 196	
Scaffale espositore/ Pezzo	42 kg
Piano espositivo di fondo/Pezzo	42 kg

Sistema bus

Sistema bus (Comunicazione)	AHT Inter Cabinet BUS (ICB)
Cavo bus	CAT 5-S/FTP (PIN 1 ... 8 assegnati) RJ45

Collegamento elettrico

Sezione minima per cavo di cavo di collegamento	1,5 mm ²
---	---------------------

CB 196, CB TWA 196

Tensione nominale	3N 380 – 420 V
frequenza nominale	50 Hz
Tipi di connettori	CEE 5 x 16 A
Tipi di connettori	Modelli specifici per i paesi
Cavo di collegamento	Cavo a 5 poli con conduttore di protezione (PE) e conduttore neutro (N)

CB 124, CB TWA 124

Tensione nominale	220 – 240 V
frequenza nominale	50 Hz
Tipi di connettori	CEE 7/7
Tipi di connettori	Modelli specifici per i paesi
Cavo di collegamento	Cavo tripolare

Linea di comando (tenda a rullo notturna/illuminazione dell'attrezzatura)

Tensione nominale	220 – 240 V
frequenza nominale	50 Hz
Tipi di connettori	CEE 7/7
Tipi di connettori	Modelli specifici per i paesi
Cavo di collegamento	Cavo tripolare

Protezione elettrica

[vedere ► Capitolo 8.2]

Corrente nominale [A]	Corrente di guasto [mA]	Tipo	Caratteristica di scatto
Interruttore automatico (LS/CB)			
16	-	-	C (ad azione ritardata)
Interruttore differenziale (FI/RCCB/GFCI)			
40	30	G (brevemente ritardato) A (sensibile alla corrente a impulsi)/ F (sensibile alla frequenza mista)/ B (sensibile a tutti i tipi di corrente)	-

Corrente nominale [A]	Corrente di guasto [mA]	Tipo	Caratteristica di scatto
Interruttore differenziale FI-LS/RCBO (alternativa per FI e LS)			
16	30	G (brevemente ritardato) A (sensibile alla corrente a impulsi)/ F (sensibile alla frequenza mista)/ B (sensibile a tutti i tipi di corrente)	C (ad azione ritardata)

Possibili differenze in base alle esigenze del cliente.

Ulteriori informazioni: Servizi di gestione [vedere ▶ Capitolo 11.2.5]

3.2.1 Targhetta indicatrice e numero di serie

Attenersi alle indicazioni della targhetta indicatrice.

La targhetta indicatrice è incollata in alto a destra nel vano interno dell'attrezzatura.

- Designazione e modello dell'attrezzatura
- Numero di serie
- Classe climatica*
- Tensione nominale e frequenza nominale
- Corrente nominale e potenza nominale assorbita
- Refrigerante e quantità impiegata
- Contenuto netto
- Data di fabbricazione
- e altri dati tecnici

*Esempi di classi climatiche:

Classe climatica (class) secondo ISO 23953-2	Temperatura ambiente [°C]	Umidità dell'aria relativa [%]
3	25	60

3.3 Uso previsto

L'apparecchio è destinato all'esposizione di prodotti alimentari confezionati e refrigerati o al loro prelievo da parte dei clienti.

Ulteriori informazioni [vedere ▶ Capitolo 2.2]

3.4 Richieste di informazioni (UE) 2019/2024, 2019/2015

I seguenti dati servono per soddisfare le richieste di informazioni previste dal Regolamento (UE) 2019/2024 Allegato II, 3.:

a) La temperatura dell'attrezzatura viene impostata in fabbrica in modo da rispettare la classe di temperatura del pacchetto M specificata dal costruttore. Per garantire una conservazione ottimale degli alimenti si raccomanda di mantenere questa impostazione.

- b) Variazioni delle impostazioni di temperatura possono provocare il deperimento della merce.
- c) Richiesta non applicabile per questa attrezzatura.
- d) Richiesta non applicabile per questa attrezzatura.
- e)
- [vedere ▶ Capitolo 8]
 - [vedere ▶ Capitolo 11.2]
 - [vedere ▶ Capitolo 11]

f) Se la spirale del condensatore non viene pulita 1 volta all'anno, si causa una notevole riduzione dell'efficienza dell'attrezzatura.

- g, h, i, j, k)
- [vedere ▶ Capitolo 11.2.5]

I seguenti dati servono per soddisfare le richieste di informazioni previste dal Regolamento (UE) 2019/2015 Allegato V, 2.:

Questo prodotto contiene una fonte luminosa con classe di efficienza energetica F.

4 Struttura e funzionamento

L'attrezzatura è un apparecchio compatto pronto per essere innestato.

L'attrezzatura è preprogrammata in fabbrica.

L'attrezzatura contiene uno o più circuiti del refrigerante chiusi ermeticamente i cui componenti sono collegati tra loro permanentemente a tenuta.

L'esecuzione dei singoli modelli di attrezzature può variare.

L'attrezzatura è dotata di una tenda a rullo notturna.

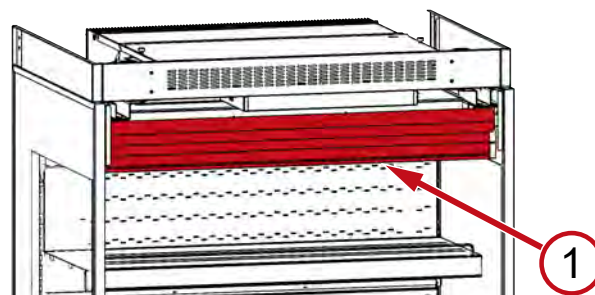

Fig. 1: Tenda a rullo notturna

L'attrezzatura è dotata di scaffali espositori.

È possibile estendere, ridurre o riposizionare gli scaffali espositori.

Numero degli scaffali espositori solo previo accordo con la casa produttrice.

L'apparecchio è dotato di griglia dell'aerazione di ritorno ([vedere ▶ Capitolo 10.1]).

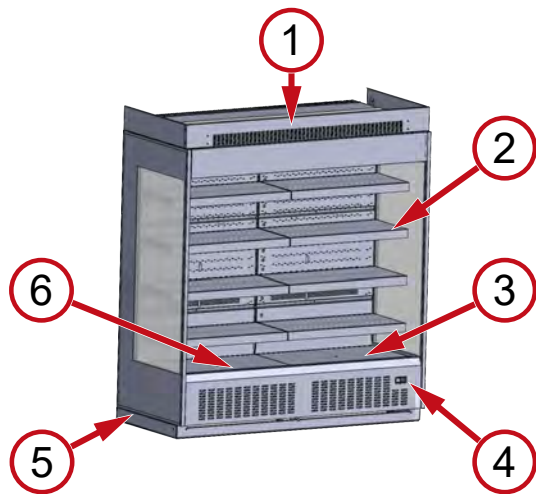

Fig. 2: Vista completa attrezzatura - CB 196

- | | |
|--------------------------------|---|
| 1 Griglie del canale dell'aria | 2 Scaffale espositore |
| 3 Piano espositivo di fondo | 4 Elementi di comando e indicazioni del display |
| 5 Listelli paracqua | 6 Griglia dell'aerazione di ritorno |

Insieme di attrezzature

Un insieme di attrezzature è costituito da due attrezzature singole.

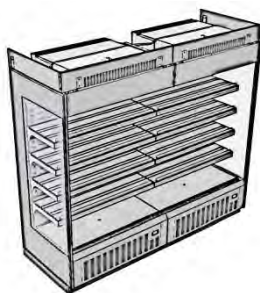

Fig. 3: Insieme di attrezzature

Il calore residuo che si sviluppa nell'attrezzatura viene ceduto nell'aria ambiente attraverso uno scambiatore di calore.

L'attrezzatura è dotata di adesivi .

- Targhetta di omologazione [vedere ► Capitolo 3.2.1]
- Indicazioni di carico [vedere ► Capitolo 10.1]
- Simbolo

Gli adesivi si trovano a destra in alto nel vano dell'attrezzatura.

Attività di controllo

- Presenza di adesivi

Competenza

- Personale di servizio

Frequenza

Vedere alla voce Manutenzione [vedere ► Capitolo 11]

In caso di pezzi mancanti o di difetti di funzionamento, contattare immediatamente il servizio di manutenzione [vedere ► Capitolo 11.2.5].

4.1 Sbrinamento automatico

L'attrezzatura è dotata di sbrinamento automatico.

La frequenza, la durata e il punto temporale dello sbrinamento sono preimpostati.

Frequenza di sbrinamento

- Ogni 4 ore

Durata dello sbrinamento

- Fino a 60 min

Durante lo sbrinamento automatico sul display vengono visualizzati le indicazioni e i simboli seguenti [vedere ► Capitolo 5].

Indicazione del display	Simbolo
dEF	
-d-	

Durante la procedura di sbrinamento l'indicazione della temperatura del vano interno può mostrare un aumento di temperatura.

ATTENZIONE



Fuoriuscita di acqua di sbrinamento.

Pericolo di scivolamento.

- Controllare che non si siano formate pozze davanti e sotto l'attrezzatura.
- Eliminare immediatamente l'acqua di sbrinamento.
- Contattare immediatamente il servizio di gestione [vedere ► Capitolo 11.2.5].

L'acqua di sbrinamento creata viene convogliata dall'interno dell'attrezzatura in una vasca dell'acqua di sbrinamento riscaldata.

CB TWA 124, CB TWA 196

L'acqua di sbrinamento che fuoriesce viene trasportata nella canalizzazione dell'acqua di scarico mediante uno scarico dell'acqua di sbrinamento.

4.2 Funzione tenda a rullo notturna/illuminazione dell'attrezzatura

Modalità giorno/notte automatica

Modalità giorno/notte automatica dopo il collegamento all'illuminazione del supermercato.

Funzione modalità giorno

La presa è sotto tensione.

Illuminazione del supermercato accesa

- Aprire la tenda a rullo notturna.
- L'illuminazione dell'attrezzatura si accende automaticamente.

Funzione modalità notte

La presa non è in tensione.

Illuminazione del supermercato spenta

- Chiudere la tenda a rullo notturna.

– L’illuminazione dell’attrezzatura si spegne automaticamente.

⚠ ATTENZIONE

Chiusura automatica della tenda a rullo notturna.

Le mani potrebbero rimanere incastrate.

- Durante lo spegnimento dell’illuminazione del supermercato tenere lontane le mani dalla tenda a rullo notturna automatica.

Attivazione temporanea della modalità giorno:

Specifico per l’attrezzatura

– [vedere ▶ Capitolo 5.2.1]

5 Elementi di comando e visualizzazione

5.1 Indicazione temperatura

Indicazione della temperatura del vano interno dell’attrezzatura

– Indicazione della temperatura del vano interno



Fig. 4: Indicazione della temperatura del vano interno

– Indicazione del display dell’elemento di comando [vedere ▶ Capitolo 5]

Ulteriori informazioni [vedere ▶ Capitolo 3.4]

Controllo della temperatura del vano interno

Competenza

– Personale di servizio

Frequenza

Vedere alla voce Manutenzione [vedere ▶ Capitolo 11]

5.2 Elementi di comando e indicazioni del display

Gli elementi di comando e visualizzazione si trovano in basso nello zoccolino.

Come elementi di comando sono disponibili dei tasti le cui funzioni vengono assegnate nel modo seguente:



Fig. 5: Elementi di comando

Elemento di comando	Funzione
	Attivazione temporanea della modalità giorno (Tenda a rullo notturna aperta/Illuminazione dell’attrezzatura accesa)
	Conferma allarme acustico

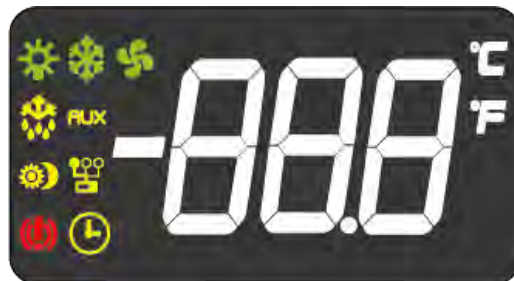

Fig. 6: Indicazioni del display

Indicazione del display	Significato indicazione del display
	Modalità giorno (Tenda a rullo notturna aperta/Illuminazione dell’attrezzatura accesa)
	Funzione raffreddamento attiva
	Ventila evaporatore attiva
	Sbrinamento attivo
	Modalità notte (Tenda a rullo notturna chiusa/Illuminazione dell’attrezzatura spenta)
	Allarme
	Attrezzatura senza errori e in funzione (modalità normale) Funzione raffreddamento attiva
	Sbrinamento attivo

5.2.1 Tenda a rullo notturna/illuminazione dell’attrezzatura

Attivazione temporanea della modalità giorno – Aprire tenda a rullo notturna/Accendere illuminazione attrezzatura	Premere per almeno 5 s.
Modalità notte – Chiudere tenda a rullo notturna/Spegnere illuminazione attrezzatura	Avviene automaticamente dopo 30 minuti.

5.2.2 Allarme

Visualizzazione dell’allarme

Un **codice di errore** compare sul display come indicazione lampeggiante alternata con la temperatura del vano interno.

Il simbolo  compare sul display.

A seconda dell'errore un cicalino integrato emette un allarme acustico.

Misure per eliminare l'errore in presenza di un'indicazione di allarme vedere → [vedere ▶ Capitolo 10.3].

Codice di errore	Significato	Significato (EN)
<i>OnF</i>	Funzionamento di emergenza termostato	On Failsafe
<i>noL</i>	Scheda elettronica di comando guasta	HW failure or Modbus flashing
<i>E03</i>	Sensore di ingresso aria	Air in sensor
<i>E04</i>	Sensore di uscita aria	Air out sensor
<i>E05</i>	Sensore evaporatore	Fin sensor
<i>E06</i>	Sensore alta pressione	Discharge pressure sensor
<i>E07</i>	Catena di sicurezza compressore (alta/bassa pressione)	Compressor safety (High pressure/Low pressure)
<i>E09</i>	Sensore vano merce (HACCP)	Cabinet temperature sensor (HACCP)
<i>E10</i>	Tensione di alimentazione troppo bassa	Low supply voltage
<i>E11</i>	Batteria difettosa	Battery defective
<i>E12</i>	Software classe B	Class B software
<i>E13</i>	EEPROM (scheda elettronica di comando guasta)	EEPROM (controller defective)
<i>E35</i>	Temperatura vano prodotti troppo alta	High cabinet temperature
<i>E36</i>	Temperatura vano prodotti troppo bassa	Low cabinet temperature
<i>E37</i>	Temperatura di regolazione troppo bassa	Low control temperature
<i>E38</i>	Temperatura di regolazione troppo alta	High control temperature
<i>E39</i>	Tempo scaduto sbrinamento	Defrost terminated by time
<i>E40</i>	Errore memoria interna	Error internal memory

Conferma allarme

Conferma allarme acustico	Premere 
---------------------------	---

Il **codice di errore** NON può essere confermato.

Il codice di errore resta visualizzato fino a che non si elimina l'errore.

6 Trasporto e magazzinaggio

- a) Verificare che l'attrezzatura appena consegnata non presenti danni dovuti al trasporto.

- b) In caso di danni dell'attrezzatura contattare il servizio di gestione [vedere ▶ Capitolo 11.2.5].

AVVERTIMENTO



danneggiamento del circuito del refrigerante.

Il refrigerante infiammabile può fuoriuscire e andare a formare una miscela potenzialmente esplosiva di gas/aria.

- Durante il trasporto e il magazzinaggio non esporre l'attrezzatura a temperature superiori a 70°C (158 °F).
- Provvedere a creare una buona aerazione.
- Avvertenze di sicurezza e di pericolo per attrezzature con refrigeranti infiammabili [vedere ▶ Capitolo 2.5.2].
- In caso di danni dell'attrezzatura contattare il servizio di gestione [vedere ▶ Capitolo 11.2.5].



Trasporto delle attrezzature con veicoli di trasporto interno.

Pericoli di infortuni per le persone in caso di scontro.

- Seguire i percorsi appositi per i veicoli di trasporto interno.
- Fissare la merce trasportata.
- I veicoli di trasporto possono essere utilizzati solo da personale addestrato.
- Osservare il baricentro dell'attrezzatura per sollevare il carico in modo sicuro con il carrello elevatore. Informazioni in proposito sono riportate sul lato anteriore e posteriore dell'imballaggio dell'attrezzatura.
- Trasporto dell'attrezzatura con un veicolo da trasporto.
- non impilare l'attrezzatura.

AVVISO

Danni materiali dovuti al trasporto e al magazzinaggio.

- Trasportare e immagazzinare l'attrezzatura in una posizione di utilizzo stabile (in orizzontale).
- Se durante il trasporto l'attrezzatura è stata però inclinata, attendere almeno 2 ore prima di metterla in funzione.
- Al momento della consegna garantire la piena accessibilità fino al luogo di installazione (altezze e larghezze di passaggio, prestare attenzione all'altezza del locale di installazione, sufficienti raggi di manovra).
- Non stoccare l'attrezzatura all'aperto.
- Stoccaggio: non impilare l'attrezzatura.

7 Disimballaggio

Competenza

- Gestore

Le istruzioni per il disimballaggio sono riportate sull'imballo.

- a) Prima e durante il disimballaggio controllare che l'attrezzatura non presenti danni.
- b) In caso di danni dell'attrezzatura contattare il servizio di gestione [vedere ► Capitolo 11.2.5].

AVVERTIMENTO

Smaltimento di materiale d'imballaggio e pellicole plastiche.

Pericolo di asfissia.

- Tenere lontani dalla portata dei bambini il materiale d'imballaggio e le pellicole di plastica.
- Non far giocare i bambini con il materiale d'imballaggio e le pellicole di plastica.



danneggiamento del circuito del refrigerante.

Il refrigerante infiammabile può fuoriuscire e andare a formare una miscela potenzialmente esplosiva di gas/aria. Pericolo d'incendio.

- Provvedere a creare una buona aerazione.
- Avvertenze di sicurezza e di pericolo per attrezzature con refrigeranti infiammabili [vedere ► Capitolo 2.5.2].
- In caso di danni dell'attrezzatura contattare il servizio di gestione [vedere ► Capitolo 11.2.5].



Pericolo di ribaltamento dell'attrezzatura.



Le persone potrebbero rimanere incastrate.

- Non salire sopra o dentro l'attrezzatura.
- Attenersi alle istruzioni sull'imballaggio.
- In caso di quesiti, contattare il servizio manutenzione [vedere ► Capitolo 11.2.5].

ATTENZIONE



Parti pesanti dell'attrezzatura.

Le mani potrebbero rimanere incastrate.



- Fare attenzione alle dita e alle mani.
- Indossare guanti protettivi.

AVVISO

Danni materiali e a cose dovuti a parti mancanti nell'attrezzatura.

- Controllare che nell'imballaggio non siano presenti pezzi sciolti.
- Non buttare i pezzi sciolti e chiarirne la funzione con il servizio di gestione [vedere ► Capitolo 11.2.5].

8 Montaggio e installazione

Competenza

- Gestore

Dati tecnici [vedere ► Capitolo 3.2]

Modifiche tecniche all'attrezzatura solo dopo aver consultato e ottenuto l'autorizzazione della casa produttrice.

Non coprire l'indicazione della temperatura, le avvertenze di sicurezza e la targhetta indicatrice [vedere ► Capitolo 3.2.1].

AVVERTIMENTO



Pericolo di ribaltamento dell'attrezzatura.



Le persone potrebbero rimanere incastrate.

- Non salire sopra o dentro l'attrezzatura.
- Attenersi alle istruzioni sull'imballaggio.
- In caso di quesiti, contattare il servizio manutenzione [vedere ► Capitolo 11.2.5].



danneggiamento del circuito del refrigerante.



Il refrigerante infiammabile può fuoriuscire e andare a formare una miscela potenzialmente esplosiva di gas/aria. Pericolo d'incendio.

- Non chiudere le aperture di ventilazione nell'involucro dell'attrezzatura. Utilizzare solo accessori originali.
- Installare l'attrezzatura solo in locali ben ventilati.
- Se l'attrezzatura viene installata in cantine, assicurare una adeguata ventilazione.
- Canaline e canalizzazioni a muro sotto e dietro l'attrezzatura devono essere chiuse ermeticamente secondo criteri antideflagranti.
- Il gestore non può forare l'attrezzatura ed eseguire altri interventi su di essa.
- Non piegare o schiacciare le tubazioni.

ATTENZIONE



Parti pesanti dell'attrezzatura.

Le mani potrebbero rimanere incastrate.



- Fare attenzione alle dita e alle mani.
- Indossare guanti protettivi.



Rottura di materiale.

Pericolo di caduta. Pericolo di urto causato dalla possibile caduta di pezzi/prodotti. Lesione da taglio.

- Non salire sopra o dentro l'attrezzatura.

AVVISO

Danni materiali e a cose per installazione errata.

- Montare l'attrezzatura in una posizione di utilizzo stabile (in orizzontale).
- Posare l'attrezzatura solo sui piedini di appoggio già montati. Regolare i piedini d'appoggio a 90 mm.
- Nel luogo di installazione non esporre l'attrezzatura a fonti di calore dirette, come ad es.:
 - Irraggiamento solare
 - Fonti luminose esterne artificiali
- Nel luogo di installazione non esporre l'attrezzatura all'azione diretta di impianti di climatizzazione e ventilazione.
- Non montare l'attrezzatura all'aperto.

Danni materiali e a cose dovuti al ristagno dell'aria di scarico calda (ristagno di calore).

- L'aria di scarico deve poter scaricarsi senza ostacoli sul lato superiore dell'attrezzatura.
- È possibile applicare sovrastrutture o controsoffittature direttamente nel bordo superiore dell'attrezzatura solo con il consenso della casa produttrice.

Montaggio dell'attrezzatura

a) Trasportare l'attrezzatura nel luogo di montaggio. Se necessario, utilizzare un veicolo da trasporto. Il veicolo da trasporto può essere inserito sotto all'attrezzatura.

b) Allineare l'attrezzatura in orizzontale ruotando i piedini d'appoggio.

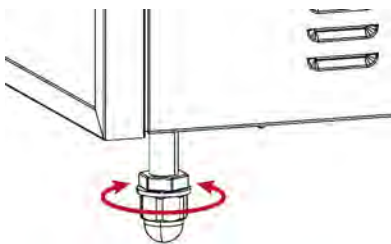

Fig. 7: Regolazione del piedino d'appoggio

Montaggio degli scaffali espositori

Le barre luminose LED sono premontate negli scaffali espositori.

⚠ ATTENZIONE



Montaggio non corretto degli scaffali espositori.

Pericolo di infortuni dovuti alla caduta degli scaffali espositori riforniti di merce.

- I supporti angolari per gli scaffali espositori e gli scaffali espositori devono essere agganciati innestandoli completamente nei fori appositamente previsti.

Montaggio degli scaffali espositori con barra luminosa LED

a) Agganciare i supporti angolari per gli scaffali espositori nelle aperture delle guide di aggancio.

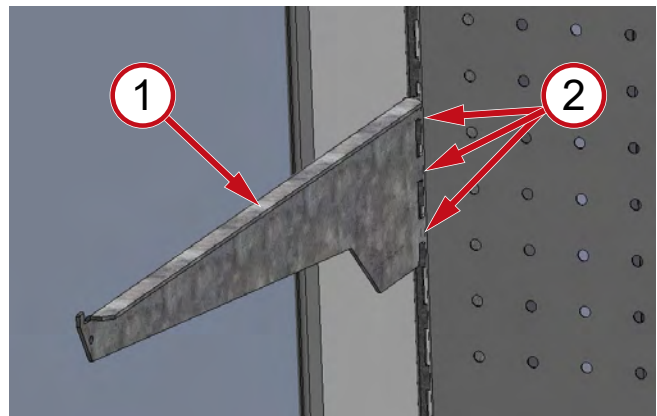

Fig. 8: Aggancio del supporto angolare (1) nell'apertura (2)

b) Agganciare lo scaffale espositore nel supporto angolare.

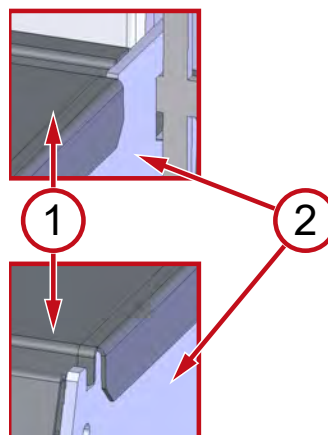

Fig. 9: Aggancio dello scaffale espositore (1) nel supporto angolare (2)

c) Inserire il cavo di collegamento per la barra luminosa LED nella guida rigida.



Fig. 10: Canalina delle barre luminose LED – cavo di collegamento (1), guida rigida (2)

d) Collegare il connettore del cavo di collegamento con il connettore del cavo di illuminazione.

– Il collegamento a innesto deve innestarsi.



Fig. 11: Creazione del collegamento a innesto (1)

– La barra luminosa LED è collegata all'alimentazione di tensione.

e) Sistemare il cavo di collegamento dietro la parete posteriore.



Fig. 12: Sistemazione del cavo di collegamento dietro la parete posteriore

Messa in funzione dell'attrezzatura

Messa in funzione [vedere ► Capitolo 9]

Montaggio delle griglie del canale dell'aria (accessori)

Le istruzioni di montaggio sono allegate agli accessori. In caso di domande sul montaggio contattare il servizio di gestione [vedere ► Capitolo 11.2.5].

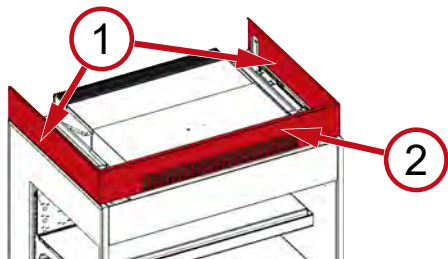

Fig. 13: Griglia del canale dell'aria laterale (1), griglia del canale dell'aria anteriore (2)

Listelli paracqua (accessorio)

Le istruzioni di montaggio sono allegate agli accessori. In caso di domande sul montaggio contattare il servizio di gestione [vedere ► Capitolo 11.2.5].

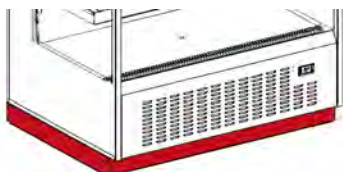

Fig. 14: Listelli paracqua

CB TWA 124, CB TWA 196

Scarico dell'acqua di sbrinamento

Competenza

– Gestore

Collegare lo scarico dell'acqua di sbrinamento e la canalizzazione dell'acqua di scarico.

Lo scarico dell'acqua di sbrinamento si trova davanti sulla parte inferiore dell'attrezzatura.

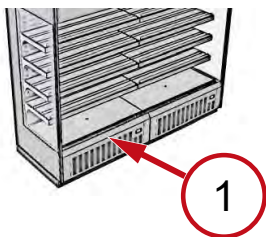

Fig. 15: Parte anteriore dell'attrezzatura (1)

CB TWA 196

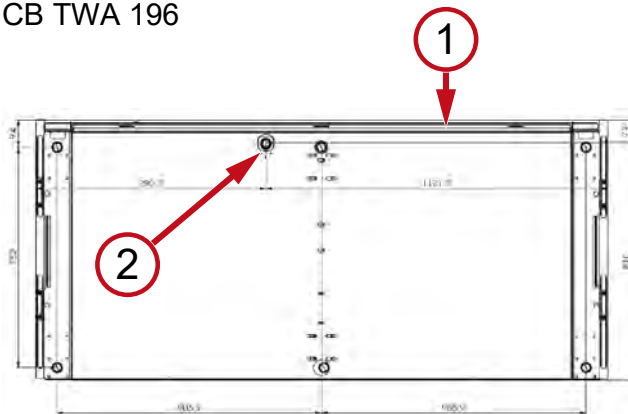

Fig. 16: Parte anteriore dell'attrezzatura (1), scarico dell'acqua di sbrinamento parte inferiore dell'attrezzatura (2)

CB TWA 124

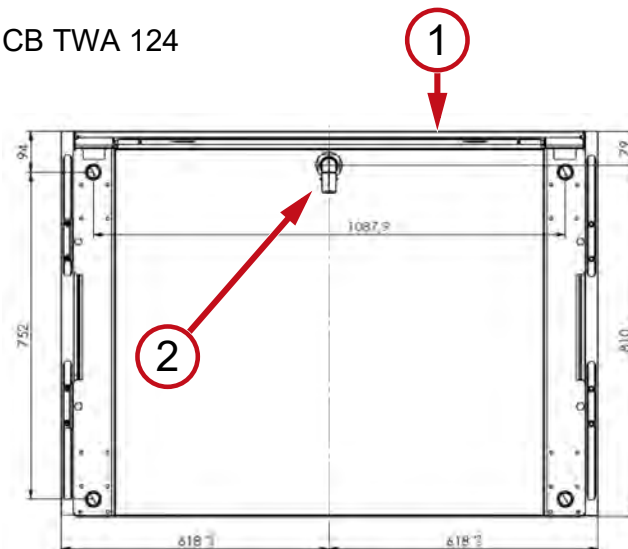

Fig. 17: Parte anteriore dell'attrezzatura (1), scarico dell'acqua di sbrinamento parte inferiore dell'attrezzatura (2)

Insieme di attrezzature

Montaggio (assemblaggio) e installazione di un insieme di attrezzature

Competenza

– Personale specializzato

⚠ AVVERTIMENTO



Lavori all'impianto elettrico.



Il contatto con parti sotto tensione può provocare scosse elettriche. Pericolo di incendio in seguito alla formazione di scintille o sovraccarico.



- Gli interventi sull'impianto elettrico possono essere eseguiti solo da personale specializzato.
- Prima di iniziare i lavori attenersi alle regole di sicurezza elettrica.
 1. Disinserire la tensione elettrica all'attrezzatura.
 2. Bloccare l'attrezzatura contro la riaccensione.
- Messa in funzione e/o rimessa in funzione e prova di funzionamento solo da parte di personale specializzato.

⚠ ATTENZIONE**Bordi affilati, componenti dell'attrezzatura pesanti, parti rotanti.**

Pericolo di infortuni alle mani e al resto del corpo.

- Un insieme di attrezzature può essere montato (assemblato) solo da personale specializzato.
- Fare attenzione alle dita e alle mani.
- Indossare guanti protettivi.

Questi lavori devono essere eseguiti attenendosi a quanto indicato nelle istruzioni di montaggio. a disposizione del personale specializzato.

8.1 Collegamento elettrico

Il collegamento all'alimentazione di tensione viene eseguito dal gestore.

Dati tecnici [vedere ▶ Capitolo 3.2]

⚠ AVVERTIMENTO**Collegamento dell'attrezzatura all'alimentazione di tensione.**

Il contatto con parti sotto tensione può provocare scosse elettriche. Pericolo di incendio in seguito alla formazione di scintille o sovraccarico.

- Gli interventi sull'impianto elettrico possono essere eseguiti solo da personale specializzato.
- Prima di collegare all'alimentazione di tensione osservare e rispettare quanto segue
 - Norme di sicurezza elettrica locali vigenti.
 - Norme e avvertenze di sicurezza vigenti.
 - Dati sulla targhetta indicatrice [vedere ▶ Capitolo 3.2.1].
- Non collegare all'alimentazione di tensione un'attrezzatura o parti (ad es. cavi di collegamento) danneggiate.
- Solo personale specializzato può sostituire pezzi danneggiati, ad es. il cavo di collegamento.
- Non piegare o schiacciare i cavi di collegamento.
- Rispettare i requisiti minimi del cavo di collegamento [vedere ▶ Capitolo 3.2].
- Proteggere elettricamente l'attrezzatura attenendosi alle norme e alle leggi vigenti, nonché alle disposizioni di AHT [vedere ▶ Capitolo 8.2].
- Collegare l'attrezzatura solo a un circuito di corrente elettrica con collegamento a terra di protezione.
- Non utilizzare cavi di prolunga o ciabatte multipresa.
- Non danneggiare i componenti elettrici nascosti. Non forare l'attrezzatura e non eseguire altri lavori sull'attrezzatura.

AVVISO**Danni materiali e a cose dovuti a variazioni non autorizzate da AHT (tensione, frequenza, senso di rotazione) nella rete elettrica del gestore.**

- Il costruttore declina qualsiasi responsabilità per danni all'impianto elettrico del gestore e per i relativi danni conseguenti.

Danni materiali dovuti a collegamento elettrico errato.

- Non sono ammessi circuiti di distacco di carico o dispositivi di esclusione dell'attrezzatura.
- Deve essere presente un'alimentazione continua di corrente.
- Prestare attenzione al corretto senso di rotazione (campo rotante destro) dell'alimentazione di tensione.

Collegamento dell'attrezzatura

Il collegamento dell'attrezzatura avviene tramite una presa di rete.

Il cavo di collegamento si trova sopra l'attrezzatura.

Linea di comando (tenda a rullo notturna/illuminazione dell'attrezzatura)

La linea di comando viene collegata mediante una spina elettrica.

Il cavo di collegamento si trova sopra l'attrezzatura.

8.2 Protezione elettrica**Competenza**

- Gestore

Ciascun collegamento elettrico deve essere protetto adeguatamente dal punto di vista elettrico.

Dati tecnici [vedere ▶ Capitolo 3.2]

⚠ AVVERTIMENTO**Protezione elettrica malfunzionante/insufficiente.**

Il contatto con parti sotto tensione può provocare scosse elettriche. Pericolo di incendio in seguito alla formazione di scintille o sovraccarico.

- Rispettare le normative locali vigenti, ad es. per l'installazione elettrica e il funzionamento delle attrezzature.
- Rispettare le norme e avvertenze di sicurezza vigenti.
- Provvedere a una adeguata protezione.
- **Non utilizzare mai** l'attrezzatura senza interruttore differenziale.
- **Non utilizzare mai** l'attrezzatura senza interruttore automatico.
- Non collegare mai più di 1 attrezzatura alla protezione elettrica.

9 Messa in funzione

Competenza

– Gestore

AVVERTIMENTO



Danni all'impianto elettrico e/o al circuito del refrigerante.



Il contatto con parti sotto tensione può provocare scosse elettriche. Il refrigerante infiammabile può fuoriuscire e andare a formare una miscela potenzialmente esplosiva di gas/aria. Pericolo di incendio in seguito alla formazione di scintille o sovraccarico.

- Non mettere in funzione un'attrezzatura danneggiata.
- Non collegare pezzi danneggiati all'alimentazione di tensione, come ad es. il cavo di collegamento.
- Solo personale specializzato può sostituire pezzi danneggiati, ad es. il cavo di collegamento.
- Avvertenze di sicurezza e di pericolo per attrezzature con refrigeranti infiammabili [vedere ▶ Capitolo 2.5.2].
- In caso di danni dell'attrezzatura contattare il servizio di gestione [vedere ▶ Capitolo 11.2.5].

AVVISO

Danni materiali dovuti a condizioni ambientali inadeguate.

- Prima della messa in funzione adattare l'attrezzatura alla temperatura ambiente.
- La temperatura ambiente non deve essere al di sotto dei 16 °C (60,8 °F).

Messa in funzione dell'attrezzatura

- a) Inserire la spina del cavo di collegamento delle attrezzature [vedere ▶ Capitolo 8.1].
- b) Inserire la spina elettrica della linea di comando [vedere ▶ Capitolo 8.1].

L'attrezzatura inizia a funzionare dopo un breve ritardo di riscaldamento di circa 60 s.

10 Funzionamento (modo d'uso)

L'attrezzatura deve essere fatta funzionare solo da personale di servizio addestrato.

AVVERTIMENTO



Danni all'impianto elettrico e/o al circuito del refrigerante.



Il contatto con parti sotto tensione può provocare scosse elettriche. Il refrigerante infiammabile può fuoriuscire e andare a formare una



miscela potenzialmente esplosiva di gas/aria. Pericolo di incendio in seguito alla formazione di scintille o sovraccarico.

- Evitare di esercitare forza esternamente sull'attrezzatura, nonché di agire incautamente con carrello elevatore o macchina per la pulizia dei pavimenti.
- Evitare di trasmettere vibrazioni e oscillazioni all'attrezzatura.
- Avvertenze di sicurezza e di pericolo per attrezzature con refrigeranti infiammabili [vedere ▶ Capitolo 2.5.2].
- In caso di danni all'attrezzatura o se scatta il fusibile elettrico:
 1. Disinserire la tensione elettrica all'attrezzatura.
 2. Bloccare l'attrezzatura contro la riaccensione.
 3. Contattare il servizio di gestione [vedere ▶ Capitolo 11.2.5].

ATTENZIONE



Rottura di contenitori di vetro immagazzinanti.



Lesioni da taglio alle mani e al corpo.

- Indossare guanti protettivi quando si rimuovono i pezzi di vetro frantumati e i prodotti da essi eventualmente rovinati
- Rimuovere completamente e con cautela tutti i pezzi di vetro frantumati e i prodotti rovinati.



Fuoriuscita di liquidi da confezioni danneggiate.

Pericolo di scivolamento.

- Controllare che non si siano formate pozze davanti e sotto l'attrezzatura.
- Eliminare immediatamente i liquidi fuoriusciti.

AVVISO

Danni materiali dovuti a utilizzo errato.

- Azionare l'attrezzatura in una posizione di utilizzo stabile (in orizzontale).
- Azionare l'attrezzatura solo sui piedini d'appoggio appositamente previsti.
- Attenersi alle istruzioni di montaggio [vedere ▶ Capitolo 8].
- Controllare che l'attrezzatura sia in perfette condizioni. Eventuali danni devono essere riparati immediatamente.

Danni materiali dovuti a utilizzo errato.

- Far funzionare l'attrezzatura entro la classe climatica riportata nella targhetta indicatrice [vedere ▶ Capitolo 3.2.1].

- La temperatura ambiente non deve essere al di sotto dei 16 °C (60,8 °F).
- Rispettare la temperatura di conservazione prescritta per i prodotti conservati.
- Controllare la temperatura interna [vedere ► Capitolo 5.1].
- In caso di interruzione dell'alimentazione elettrica, il gestore è tenuto a controllare i prodotti (controllo della temperatura).
- Controllare l'eventuale presenza di oggetti estranei nel vano dei prodotti. I prodotti disposti in modo errato devono essere rimossi immediatamente.
- Eliminare residui di alimenti e resti di imballaggio [vedere ► Capitolo 11.1.1].

10.1 Caricamento

L'accesso alla merce si effettua da davanti.

⚠ ATTENZIONE



Rottura di materiale.

Pericolo di caduta. Pericolo di urto causato dalla possibile caduta di pezzi/prodotti. Lesione da taglio.

- Mentre si carica la merce non salire sopra o dentro l'attrezzatura.



Oggetti in caduta dall'alto.

Lesione da colpo. Lesioni da taglio dovute a rottura dei vetri.



- Non posare nessun oggetto sull'attrezzatura.
- Osservare ogni genere di sollecitazione massima dello scaffale di appoggio [vedere ► Capitolo 3.2].
- Disporre la merce con cura.

AVVISO

Danni materiali dovuti a utilizzo errato.

- Caricare la merce nell'attrezzatura solo se è stata raggiunta la temperatura prescritta per i prodotti.
- Rispettare le indicazioni di carico.
- Disporre la merce con cura.
- Non bloccare la tenda a rullo notturna con la merce caricata. La tenda a rullo notturna deve potersi chiudere completamente.

Indicazioni di carico

- Il caricamento del piano espositivo di fondo è consentito solo fino al limitare delle griglie dell'aerazione di ritorno.

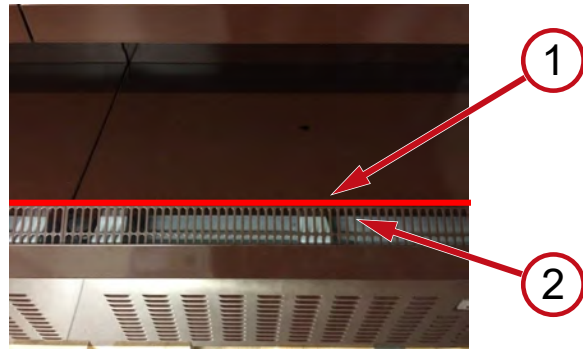

Fig. 18: Limite di caricamento (1) griglia aerazione posteriore (2)

- Non ostruire con la merce la griglia dell'aerazione di ritorno.
- Non caricare la merce oltre il bordo dello scaffale espositore.

10.2 Messa fuori servizio e magazzinaggio

⚠ AVVERTIMENTO



Lavori all'impianto elettrico.

Il contatto con parti sotto tensione può provocare scosse elettriche.



- Gli interventi sull'impianto elettrico possono essere eseguiti solo da personale specializzato.
- Prima di iniziare i lavori attenersi alle regole di sicurezza elettrica.
 1. Disinserire la tensione elettrica all'attrezzatura.
 2. Bloccare l'attrezzatura contro la riaccensione.

10.2.1 Messa fuori servizio

Motivi per la messa fuori servizio da parte di personale specializzato

- Manutenzione, assistenza, riparazione [vedere ► Capitolo 11.2]
- Pulizia generale [vedere ► Capitolo 11.1.2]

Motivi per la messa fuori servizio da parte di personale di servizio

- Danni all'attrezzatura

⚠ AVVERTIMENTO



Messa fuori servizio dell'attrezzatura.

Il contatto con parti sotto tensione può provocare scosse elettriche.



- L'attrezzatura deve essere attivata solo da personale precedentemente addestrato.
- Disinserire la tensione elettrica all'attrezzatura e bloccarla contro la riaccensione.

Procedura di messa fuori servizio

- a) Trasferire la merce in un'altra attrezzatura con la stessa classe di temperatura dei prodotti.

Disinserire la tensione elettrica all'attrezzatura

- b) Spegnere l'interruttore di protezione dell'attrezzatura in questione e bloccarlo contro la riaccensione [vedere ▶ Capitolo 8.2].
- c) Spegnere l'interruttore di protezione utilizzato della linea di comando e proteggerlo da riaccensione accidentale [vedere ▶ Capitolo 8.2].
- d) Spegnere il circuito di corrente dell'attrezzatura sfilando la spina elettrica utilizzata e proteggerlo da riaccensione accidentale [vedere ▶ Capitolo 8.1].
- e) Scollegare la linea di comando sfilando la spina elettrica utilizzata e proteggerla da riaccensione accidentale [vedere ▶ Capitolo 8.1].

Messa fuori servizio prolungata

AVVISO

Danni materiali in caso di messa fuori servizio prolungata.

- Non esporre l'attrezzatura a fonti di calore.
- Non mettere nulla all'interno dell'attrezzatura.
- Stoccare l'attrezzatura in una posizione di utilizzo stabile (in orizzontale).

- a) Eseguire la procedura di messa fuori servizio.
- b) Eseguire la pulizia di base [vedere ▶ Capitolo 11.1.1].

10.2.2 Rimessa in funzione

La rimessa in funzione è identica alla messa in funzione [vedere ▶ Capitolo 9].

10.3 Malfunzionamento

AVVISO

Danni materiali e a cose in presenza di allarmi.

- Trasferire la merce in un'altra attrezzatura con la stessa classe di temperatura dei prodotti.
- Contattare immediatamente il servizio di gestione [vedere ▶ Capitolo 11.2.5].

Visualizzazione di allarmi

Esistono vari tipi di allarmi che segnalano malfunzionamenti.

- Segnalazione di elemento di comando [vedere ▶ Capitolo 5.2]
- Codice di errore
- Allarme acustico (optional)

11 Gestione

Attività di controllo da parte del personale di servizio

Attività di controllo	Frequenza	Descrizione
Perfette condizioni delle attrezzature	costantemente	[vedere ▶ Capitolo 2.2] [vedere ▶ Capitolo 10]
Danni all'elemento in vetro	costantemente	[vedere ▶ Capitolo 2.5.3] [vedere ▶ Capitolo 10]
Oggetti estranei nel vano dei prodotti	costantemente	[vedere ▶ Capitolo 2.2] [vedere ▶ Capitolo 10]
Ruttore di contenitori in vetro immagazzinati	costantemente	[vedere ▶ Capitolo 2.5.3] [vedere ▶ Capitolo 10]
Temperatura vano interno	più volte al giorno	[vedere ▶ Capitolo 5.1]
Corretto caricamento della merce	costantemente	[vedere ▶ Capitolo 10.1]
Corretta chiusura della tenda a rullo notturna (specifica per l'attrezzatura)	ogni giorno	[vedere ▶ Capitolo 4]
Formazione di pozze davanti/sotto all'attrezzatura (acqua di sbrinamento, liquidi provenienti da imballaggi danneggiati)	ogni giorno	[vedere ▶ Capitolo 4.1] [vedere ▶ Capitolo 10]
Sporcizia dell'attrezzatura incl. vetro	ogni giorno	[vedere ▶ Capitolo 11.1.1]
Residui di alimenti e resti di imballaggio	ogni giorno	[vedere ▶ Capitolo 11.1.1]
Pavimento (zona circostante all'attrezzatura)	ogni giorno	[vedere ▶ Capitolo 11.1.1]

⚠ AVVERTIMENTO



Scarica elettrostatica e formazione di scintille in presenza di refrigerante infiammabile.

Le scintille possono generare fiamme in presenza di refrigerante fuoriuscito a causa di danni/difetto di ermeticità del circuito del refrigerante. Pericolo d'incendio.

- Per rimuovere l'acqua di sbrinamento utilizzare un panno leggermente umido o una spugna.
- Non utilizzare panni o spugne asciutti per asciugare strofinando.
- All'interno dello scomparto frigorifero non utilizzare apparecchi elettrici (ad es. aspiraliquidi) non corrispondenti al modello costruttivo consigliato dalla casa produttrice. Sono ammessi apparecchi con marchio di protezione dalle esplosioni [vedere ▶ Capitolo 2.1].

11.1 Pulizia

Motivi per una pulizia periodica e approfondita (pulizia di fondo/pulizia generale):

- Accertarsi che ci sia l'igiene necessaria. Tenere sempre pulito il vano dei prodotti dell'attrezzatura.
- Si ha il minore consumo possibile di energia.
- Si ha un funzionamento senza problemi.
- Si prolunga la durata utile dell'attrezzatura.

AVVERTIMENTO



Danni all'impianto elettrico e al circuito del refrigerante in seguito all'utilizzo di idropultrici a vapore e ad alta pressione.



Il contatto con parti sotto tensione può provocare scosse elettriche. Il refrigerante infiammabile può fuoriuscire e andare a formare una miscela potenzialmente esplosiva di gas/aria. Pericolo di incendio in seguito alla formazione di scintille o sovraccarico.

- Non utilizzare un apparecchio a vapore o una idropulitrice per la pulizia di base.
- Rispettare le istruzioni per la pulizia generale.

ATTENZIONE



Parti pesanti dell'attrezzatura.

Le mani potrebbero rimanere incastrate.



- Indossare guanti protettivi.



Rottura di materiale.

Pericolo di caduta. Pericolo di urto causato dalla possibile caduta di pezzi/prodotti. Lesione da taglio.

- Non salire sopra o dentro l'attrezzatura.

Utilizzo sicuro del vetro [vedere ► Capitolo 2.5.3].

11.1.1 Pulizia di base

Competenza

- Personale di servizio

Intervallo di pulizia

- Settimanale
- Secondo necessità

Momento della pulizia

- Possibile in qualsiasi momento

Detergenti e dispositivi di pulizia

AVVISO

Danni materiali dovuti a detergente inadatto.

- Non utilizzare detergenti/solventi abrasivi o aggressivi.
- Non utilizzare acidi o liscivie alcaline.

Danni materiali dovuti ad attrezzature di pulizia inadatte.

- Non utilizzare oggetti duri e appuntiti, ad es. lame in acciaio.
- Non utilizzare mezzi di pulizia duri e grossolani, ad es. lana d'acciaio, fazzoletti di carta.

Danni materiali dovuti a pulizia errata

- Sulle superfici in plastica e sulle guarnizioni non devono rimanere residui di detergente.
- Risciacquare sempre le superfici in plastica e le guarnizioni con acqua pulita.

Detergenti e dispositivi di pulizia idonei

Tutti gli strumenti di pulizia devono essere puliti.

Detergente	Attrezzatura di pulizia
Esterno e interno attrezzatura, Superfici in plastica, tetto a specchio	
<ul style="list-style-type: none"> – Acqua pulita (valore pH neutro, bassa durezza dell'acqua) – Detergenti con pH neutro diluiti con acqua – Detergente per acciaio inox (tetto a specchio) 	<ul style="list-style-type: none"> – Panno di cotone morbido inumidito – Panno assorbente inumidito – Spugna inumidita
Esterno e interno della superficie in vetro	
<ul style="list-style-type: none"> – Acqua pulita (valore pH neutro, bassa durezza dell'acqua) – Detergenti con pH neutro diluiti con acqua – Detergente per vetri reperibile in commercio 	<ul style="list-style-type: none"> – Panno di cotone morbido inumidito – Pelle di daino per vetri inumidita

Asciugatura

- Panno di cotone morbido leggermente inumidito

Procedura di pulizia

Procedura di pulizia durante l'uso

- Trasferire la merce in un'altra attrezzatura con la stessa classe di temperatura dei prodotti.
- Estrarre la griglia di aerazione posteriore. Pulirli prima di rimontarli.
- Sollevarne ed estrarre o inserire il piano espositivo di fondo solo mediante la cavità rotonda.
- Sollevarne ed estrarre lo scaffale di fondo. Pulirli prima di rimontarli.

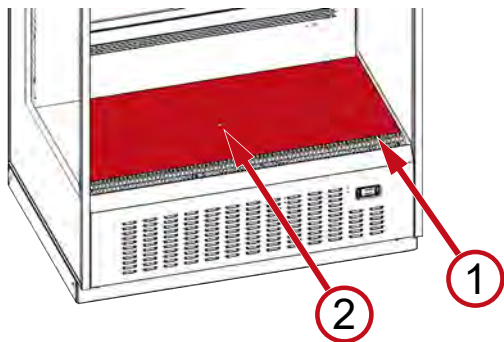

Fig. 19: Griglia dell'aerazione di ritorno (1), piano espositivo di fondo con cavità rotonda

- e) Eliminare residui di alimenti, liquidi fuoriusciti e resti di imballaggio.
- f) Pulire le superfici all'interno.
- g) Pulire le superfici in vetro.

Utilizzo sicuro del vetro [vedere ► Capitolo 2.5.3].

- h) Pulire la superficie dell'attrezzatura all'esterno.
- i) Asciugare tutti i pezzi e le superfici pulite.
- j) Inserire il piano espositivo di fondo pulito.
- k) Inserire la griglia di aerazione pulita.
- l) Pulire il pavimento davanti all'attrezzatura.

11.1.2 Pulizia generale

La pulizia generale è una pulizia intensiva.

Competenza

- La pulizia generale può essere eseguita solo da **ditte di pulizia o personale specializzato** autorizzati e formati da AHT [vedere ► Capitolo 11.1.2].

Intervallo di pulizia

- Almeno una volta l'anno o
- Secondo l'accordo di manutenzione separato tra AHT e il cliente.

Procedura di pulizia

Attendersi al manuale di pulizia

Queste istruzioni sono disponibili presso il personale specializzato e le imprese di pulizia autorizzate da AHT.

11.2 Manutenzione, assistenza e riparazione

Gli interventi di manutenzione, assistenza e riparazione nonché il successivo controllo del funzionamento possono essere eseguiti solo da personale specializzato.

In caso di domande sulla gestione contattare il servizio di gestione [vedere ► Capitolo 11.2.5].

⚠ AVVERTIMENTO



Lavori all'impianto elettrico e al circuito del refrigerante.



Il contatto con parti sotto tensione può provocare scosse elettriche. Il refrigerante infiammabile può fuoriuscire e andare a formare una



miscela potenzialmente esplosiva di gas/aria. Pericolo di incendio in seguito alla formazione di scintille o sovraccarico.

- Gli interventi sull'impianto elettrico e sul circuito del refrigerante possono essere eseguiti solo da personale specializzato.
- Prima di iniziare i lavori attenersi alle regole di sicurezza elettrica.
 1. Disinserire la tensione elettrica all'attrezzatura.
 2. Bloccare l'attrezzatura contro la riaccensione.
- Attenersi alle avvertenze di sicurezza speciali [vedere ► Capitolo 2.5.2]
- Durante la riparazione, deve essere presente come interlocutore a disposizione del personale specializzato una persona esperta che conosca le condizioni del luogo.
- Rimessa in funzione e prova di funzionamento solo da parte di personale specializzato.

⚠ ATTENZIONE



Bordi affilati, parti rotanti. Superfici bollenti.



Pericolo di infortuni alle mani e al resto del corpo. Pericolo di ustioni in caso di contatto con la pelle.

- Solo il personale specializzato può eseguire lavori di assistenza e riparazione sull'attrezzatura.
- Toccare le superfici calde solo quando si sono raffreddate, in particolare il compressore, il corpo del tubo riscaldante e le condutture del gas caldo.
- Indossare guanti protettivi.

11.2.1 Manutenzione

Competenza

- Personale specializzato

Intervallo di manutenzione

- 1 volta l'anno
- E/o secondo l'accordo di manutenzione separato tra AHT e il cliente.

Esecuzione della manutenzione

Attendersi alle istruzioni e ai protocolli di manutenzione che sono in possesso del personale specializzato.

11.2.2 Sostituzione delle lampade

Competenza

- Personale specializzato

In caso di rottura di una lampada contattare il servizio di manutenzione [vedere ► Capitolo 11.2.5].

Lampade utilizzate

- Barre luminose LED

⚠️ AVVERTIMENTO



Lavori all'impianto elettrico.

Il contatto con parti sotto tensione può provocare scosse elettriche.

- Gli interventi sull'impianto elettrico possono essere eseguiti solo da personale specializzato.
- Prima di iniziare i lavori attenersi alle regole di sicurezza elettrica.
 1. Disinserire la tensione elettrica all'attrezzatura.
 2. Bloccare l'attrezzatura contro la riaccensione.

11.2.3 Sostituzione delle batterie

⚠️ AVVERTIMENTO



Lavori all'impianto elettrico.

Il contatto con parti sotto tensione può provocare scosse elettriche.

- Le batterie possono essere sostituite solo da personale specializzato.
- Prima di iniziare i lavori attenersi alle regole di sicurezza elettrica.
 1. Disinserire la tensione elettrica all'attrezzatura.
 2. Bloccare l'attrezzatura contro la riaccensione.

Sostituzione delle batterie

Seguire le istruzioni a parte per la sostituzione delle batterie (prelievo e sostituzione sicuri)

che sono in possesso del personale specializzato.

Tipo di batteria

- Come da istruzioni per la sostituzione delle batterie.

Sostituzione delle batterie della centralina

Se viene visualizzato il codice di errore E11 Allarme, contattare immediatamente il servizio di gestione [vedere ▶ Capitolo 11.2.5].

Questa batteria consente un'alimentazione di tensione elettrica senza interruzioni necessaria affinché i dati siano completi (data, ora).

11.2.4 Cosa fare, se ...

La potenza e la sicurezza di tutte le attrezzature è attentamente verificata nel centro di collaudo AHT.

- a) Contattare immediatamente il servizio di gestione [vedere ▶ Capitolo 11.2.5] in caso di:
 - presenza di un guasto [vedere ▶ Capitolo 10.3]
 - Forti rumori o vibrazioni
 - guasto agli elementi di comando e visualizzazione [vedere ▶ Capitolo 5].
- b) Comunicare i seguenti punti:
 - Tipo di attrezzatura

- numero di serie da 14 cifre dell'attrezzatura
 - Vedere la targhetta indicatrice [vedere ▶ Capitolo 3.2.1]
 - adesivo aggiuntivo sull'attrezzatura

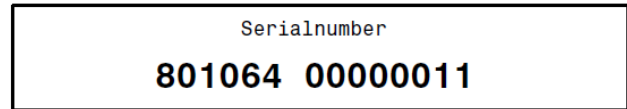

Fig. 20: Esempio di numero di serie da 14 cifre

- tipo di malfunzionamento
- c) Fare in modo che il cliente finale non possa accedere all'attrezzatura difettosa.

11.2.5 Servizi di gestione

In caso di domande sulla gestione (manutenzione, assistenza, riparazione, ecc.) si prega di contattare il proprio **partner di assistenza AHT** locale:

Linea di assistenza (telefono)	Vedere adesivo sull'attrezzatura
E-mail Assistenza tecnica	product_support@aht.at
E-mail Ordinazione di pezzi di ricambio	spare_parts@aht.at
Catalogo ricambi online AHT	https://catalog.aht.at
Disponibilità di pezzi di ricambio richiesti dalla legge.	8 anni dopo la commercializzazione dell'ultimo esemplare del modello
Durata minima della garanzia	–
Informazioni di legge sul modello	https://eprel.ec.europa.eu/
Contatto online	www.aht.at/services



Codice QR www.aht.at/services

Il servizio di gestione ha a disposizione tutte le informazioni necessarie e aggiornate per la messa in funzione e la gestione, come ad es.:

- Elenchi pezzi di ricambio

12 Smontaggio, smaltimento

⚠️ AVVERTIMENTO



Fuoriuscita o residui di refrigerante infiammabile.

Il refrigerante infiammabile può creare una miscela potenzialmente esplosiva di gas/aria. Pericolo d'incendio.

- Non danneggiare le tubazioni.
- Prima dello smontaggio e dello smaltimento aprire correttamente il circuito del refrigerante e aspirare completamente il refrigerante in modo sicuro. Non devono restare residui nel circuito del refrigerante.
- Il refrigerante può essere aspirato solo da personale specializzato.

⚠ ATTENZIONE**Smaltimento non corretto.**

Danni all'ambiente.

- Smaltire i componenti correttamente e nel rispetto dell'ambiente, come ad es.:
 - Refrigerante
 - Schiuma isolante (pentano)
 - Olio del compressore
 - Batterie
 - Pellicole di plastica e imballaggi
 - Vetri
 - Raccolta differenziata di apparecchi elettrici ed elettronici secondo le disposizioni nazionali vigenti sullo smaltimento (ad es. RAEE all'interno dell'UE) e le disposizioni del partner locale addetto allo smaltimento.
 - Smaltire correttamente le batterie secondo le disposizioni nazionali vigenti sullo smaltimento.
 - Non smaltire l'attrezzatura con i rifiuti domestici.
-

Dichiarazione di conformità EU

Traduzione delle dichiarazioni di conformità originali

N. della dichiarazione di conformità	418554
Costruttore	AHT Cooling Systems GmbH Werksgasse 57 8786 Rottenmann, Austria
Persona autorizzata per la documentazione tecnica	DI Dr. Thomas Jauk Werksgasse 57 8786 Rottenmann, Austria
Oggetto della dichiarazione	Espositore murale frigorifero/congelatore industriale
Denominazione del prodotto	Tipo
CB	B 915N, B 916N

Il numero di serie, i dati tecnici importanti e il marchio di controllo sono riportati sulla targhetta indicatrice di ogni singola attrezzatura.

La casa produttrice è l'esclusiva responsabile della stesura della presente dichiarazione di conformità.

L'oggetto della dichiarazione di cui sopra è conforme alla pertinente **normativa di armonizzazione** dell'Unione europea:

Direttiva 2006/42/EG - Direttiva-Macchine
Direttiva 2014/30/EU - Direttiva-EMC
Direttiva 2011/65/EU - Direttiva-RoHS
Regolamento (UE) 2019/2024 - Definizione dei requisiti per il design ecologico secondo la direttiva 2009/125/CE

Le **norme armonizzate** su cui si basa sono elencate qui di seguito:

Riferimento alla norma armonizzata applicata	Exigence essentielles
EN ISO 12100:2010	Valutazione dei rischi e della riduzione (Direttiva-Macchine)
EN 60335-1:2012 EN 60335-1:2012/AC:2014 EN 60335-1:2012/A11:2014 EN 60335-1:2012/A13:2017	Sicurezza degli apparecchi elettrici (Direttiva-Macchine)
EN 60335-2-89:2010 EN 60335-2-89:2010/A1:2016 EN 60335-2-89:2010/A2:2017	Sicurezza degli apparecchi elettrici (Direttiva-Macchine)
EN ISO 20607:2019	Istruzioni per l'uso (Direttiva-Macchine)
EN 55014-1:2006 EN 55014-1:2006/A1:2009 EN 55014-1:2006/A2:2011	Interferenza emessa (Direttiva-EMC)
EN 55014-2:1997 EN 55014-2:1997/A1:2001 EN 55014-2:1997/A2:2008 EN 55014-2:1997/AC:1997	Immunità alle interferenze (Direttiva-EMC)
EN 61000-3-2:2014	Interferenza emessa (Direttiva-EMC)
EN 61000-3-3:2013	Interferenza emessa (Direttiva-EMC)
EN 50581:2012	Restrizione delle sostanze pericolose (Direttiva-RoHS)

Informazioni supplementari: Standard applicato per soddisfare i requisiti di progettazione ecocompatibile: EN ISO 23953-1:2015, EN ISO 23953-2:2015; Eurovent Interpretation of the Regulation (EU) 2019/2018 and of the Regulation (EU) 2019/2024

Nel caso in cui al prodotto sopra descritto venga apportata una modifica tecnica senza la nostra previa autorizzazione, la presente dichiarazione perde la sua validità.

Sottoscritto per conto e a nome della casa produttrice:

Rottenmann, 01.12.2020

Luogo/Data



DI Dr. Thomas Jauk
Direttore globale F&E
Persona autorizzata per la documentazione tecnica

Naturally
at your
side.

AHT
a member of **DAIKIN** group

Instrucțiuni de utilizare Aparat frigorific/congelator comercial



CB 124



CB 196

CB

Nr. ref. 440031
Versiune 1
Stadiu 0321



Traducere a instrucțiunilor originale | ro
Copyright © AHT Cooling Systems GmbH
Toate drepturile rezervate

Cuprins

Prezentare generală a modelelor de aparate	101	11.1.1 Curățare de bază	119
1 Informații generale	101	11.1.2 Curățare principală.....	120
1.1 Informații generale privind manualul de utilizare și siguranța	101	11.2 Întreținere, service și reparații.....	120
1.2 Limitarea răspunderii	101	11.2.1 Întreținere	121
2 Siguranță	102	11.2.2 Înlocuire lămpi	121
2.1 Explicarea simbolurilor.....	102	11.2.3 Înlocuire baterii.....	121
2.2 Utilizare conform destinației.....	102	11.2.4 Ce trebuie făcut în cazul în care... ..	121
2.3 Cerințe pentru personal	103	11.2.5 Servicii de întreținere	122
2.4 Echipament individual de protecție	103	12 Demontare, eliminare la deșeuri	122
2.5 Pericole specifice	104	Declarație de conformitate	123
2.5.1 Pericol de electrocutare	104	UE_418554_1_1120	
2.5.2 Circuitul cu agent frigorific	104		
2.5.3 Pericole mecanice	105		
2.6 Riscuri reziduale	106		
3 Descriere produs	107		
3.1 Informații generale	107		
3.2 Date tehnice.....	107		
3.2.1 Plăcuța de identificare și numărul de serie	108		
3.3 Utilizare conform destinației.....	108		
3.4 Cerințe privind informarea (UE) 2019/2024, 2019/2015.....	108		
4 Construcție și funcționare	108		
4.1 Dezghețarea automată	109		
4.2 Funcționarea ruloului de noapte/ iluminarea aparatului	109		
5 Elemente de operare și afișare	110		
5.1 Indicator de temperatură.....	110		
5.2 Elemente de operare și afișaje	110		
5.2.1 Ruloul de noapte/iluminarea aparatului .	110		
5.2.2 Alarmă	110		
6 Transport și depozitare	111		
7 Despachetare	112		
8 Amplasare și instalare	112		
8.1 Conexiune electrică	115		
8.2 Protecție electrică	115		
9 Punere în funcțiune	116		
10 Funcționare (operare)	116		
10.1 Încărcare	117		
10.2 Scoatere din funcțiune și repunere în funcțiune	117		
10.2.1 Scoatere din funcțiune	118		
10.2.2 Repunere în funcțiune	118		
10.3 Probleme de funcționare.....	118		
11 Întreținere	118		
11.1 Curățare	119		

Prezentare generală a modelelor de aparate

Aparat frigorific/congelator comercial

Model	Tip R-290	Dimensiuni exterioare [mm] Lungime x Lățime x Înălțime			Masă totală maximă a aparatului * [kg]
CB					
CB 124	B 916N	1240	885	2150	380
CB TWA 124	B 916N	1240	885	2150	375
CB 196	B 915N	1964	885	2150	640
CB TWA 196	B 915N	1964	885	2150	630
CB 124/CB 124	B 916N/B 916N	2420	885	2150	690
CB 124/CB 196	B 916N/B 915N	3144	885	2150	940
CB 196/CB 196	B 915N/B 915N	3144	885	2150	1190

*Sunt posibile abateri în funcție de varianta de execuție.

Datele exacte se vor prelua din documentele de expediție. Acestea trebuie să se afle în posesia beneficiarului.

Ne rezervăm dreptul de a opera modificări tehnice.

1 Informații generale

1.1 Informații generale privind manualul de utilizare și siguranța

Acest manual de utilizare (denumit în continuare „manual”) reprezintă parte integrantă a aparatului și are rolul de a facilita o exploatare sigură și eficientă.

Capitolul Siguranță conține informații de siguranță importante pentru protecția persoanelor, bunurilor și materialelor. Notele/indicațiile de avertizare referitoare la anumite sarcini de lucru sunt prezentate în cadrul fiecărui capitol.

Manualele sunt disponibile electronic pe site-ul nostru <http://www.aht.at>.

Acest manual se adresează următoarelor **grupuri țintă**:

- **Operator**
- **Personal de exploatare**
- **Personal specializat:** Partener de service AHT, tehnician de service AHT, serviciul pentru clienți AHT, service de montaj AHT, firme de curățenie

Personal: Acest termen este utilizat atunci când instrucțiunile se adresează tuturor grupurilor țintă.



Respectați manualul

- Păstrați manualul pentru a-l folosi ulterior.
- Acest manual trebuie să fie prezent la fața locului și trebuie să fie accesibil pentru personal.
- Personalul trebuie să citească cu atenție acest manual înainte de utilizare.

Toate figurile prezintă reprezentări simbolice.

1.2 Limitarea răspunderii

Toate informațiile din acest manual au fost incluse cu respectarea normelor valabile în acest moment și prevederilor legale, precum și a valorilor empirice ale producătorului și personalului specializat.

Producătorul nu este răspunzător pentru daunele cauzate persoanelor, materialelor sau bunurilor (aparate, produse etc.) care rezultă ca urmare a:

- nerespectării manualului și normativelor/regulamentelor de siguranță incluse în cuprinsul acestuia.
- nerespectării regulamentelor de siguranță aplicabile la fața locului.
- utilizării improprie (utilizării necorespunzătoare).
- utilizării de către personal neautorizat și neinstruit.
- modificărilor tehnice neautorizate de producător.
- modificării neautorizate de către producător a setărilor din fabricație.
- utilizării unor piese de schimb care nu sunt omologate de către producător.
- utilizării unor accesorii care nu sunt omologate de către producător.
- efectuării unor modificări, conversii și montări de alte componente neautorizate de către producător. Sunt admise doar modificări, conversii și montări de alte componente autorizate de către producător.
- producerii unei pene de curent sau defectării dispozitivelor electrice de siguranță.
- unor greșeli de tipar sau erori de imprimare.

Nerespectarea punctelor de mai sus va duce la pierderea garanției. Se aplică obligațiile asumate în baza contractului, condițiile generale de comercializare și livrare ale „AHT Cooling Systems GmbH” (denumită în continuare „AHT”) și dispozițiile legale valabile la data încheierii contractului.

Ne rezervăm dreptul de a opera modificări tehnice și de a comite erori.













Se aplică normativelor/reglementările comerciale și de siguranță valabile la nivel local împreună cu cerințele de bază privind siguranța și sănătatea valabile pentru acest aparat.



2 Siguranță

2.1 Explicarea simbolurilor

Instrucțiunile de siguranță și de avertizare sunt marcate în cadrul acestui manual prin simboluri și cuvinte de avertizare. Cuvintele de avertizare indică gradul de risc al unui pericol potențial.

Cuvânt de avertizare	Semnificație
AVERTIZAR E	Pericol cu grad mediu de risc. Poate provoca o accidentare gravă sau mortală în cazul în care nu se respectă măsurile de precauție.
ATENȚIE	Pericol cu grad scăzut de risc. Poate provoca o accidentare minoră sau moderată în cazul în care nu se respectă măsurile de precauție.
REȚINEȚI	Notă importantă pentru a evita producerea de pagube materiale și avarierea bunurilor.

Simbol	Semnificație
	Semn de avertizare general
	Avertizare! Pericol de electrocutare
	Avertizare! Pericol de electrocutare. Nu conectați un cablu de conectare deteriorat la sursa de alimentare.
	Avertizare! Materiale inflamabile
	Avertizare! Pericol de alunecare
	Avertizare! Pericol de rănire a mâinilor
	Avertizare! Vehicule de manipulare
	Avertizare! Pericol de prăbușire
	Avertizare! Pericol cauzat de obiectele care cad
	Avertizare! Pericol cauzat de suprafețe fierbinți
	Avertizare cu privire la temperatură scăzută/îngheț
	Este interzis accesul cu flăcări deschise; focul, sursele de aprindere și fumatul sunt interzise
	Intrare în zonă interzisă

Simbol	Semnificație
	Așezare sau depozitare interzisă
	Găurire interzisă
	Respectați manualul
	Deconectați înainte de efectuarea lucrărilor de întreținere și reparație
	Purtați mănuși de protecție
	Purtați ochelari de protecție
	Colectare separată a echipamentelor electrice și electronice
	Colectare separată a bateriilor și acumulatorilor
	Atenție! Atmosferă explozivă

2.2 Utilizare conform destinației

Aparatul este destinat păstrării de produse alimentare refrigerate și ambalate sau preluării acestora de către clienți.

Aparatul este destinat utilizării până la 2000 m (6562 ft) deasupra nivelului mării.

Operatorul este responsabil pentru exploatarea corespunzătoare a aparatului.

AVERTIZARE

Pericol în cazul utilizării necorespunzătoare.

- Nu efectuați modificări tehnice asupra aparatului.
- Nu puneți în funcțiune și nu exploatați aparatul decât după amplasarea și instalarea corespunzătoare și fără deficiențe evidente.
- Nu depozitați substanțe explozive în aparat, așa cum sunt, de exemplu, recipientele pentru aerosoli cu gaz propulsor inflamabil.
- Nu utilizați curățătoare cu abur și cu presiune pentru curățarea de bază.

REȚINEȚI

Pericol de producere a unor pagube materiale și de avariere a bunurilor ca urmare a utilizării necorespunzătoare.

- Exploatați aparatul într-o poziție de utilizare stabilă (poziționare orizontală).

- Respectați indicațiile de amplasare [consultați ▶ Capitolul 8].
- Exploatați aparatul numai pe picioarele reglabile prevăzute.
- Nu exploatați aparatul atunci când este depășită clasa de climă specificată pe plăcuța de identificare [consultați ▶ Capitolul 3.2.1].
- Temperatura ambiantă nu trebuie să fie mai mică de 16 °C (60,8 °F).
- Inspectați aparatul pentru a vă asigura că se află în perfectă stare de funcționare. Deteriorările trebuie reparate imediat.
- Se va verifica dacă este corectă temperatura internă înainte de depozitarea produselor și în timpul funcționării [consultați ▶ Capitolul 5.1].
- Se vor verifica de către operator produsele depozitate în timpul unei pene de curent (verificarea temperaturii).
- Verificați cu privire la obiecte străine aflate în spațiul de depozitare. Îndepărtați imediat produsele depozitate necorespunzător.
- Nu amplasați sau depozitați aparatul în aer liber.
- Respectați distanțele minime față de pereții învecinați și față de alte aparate pentru a nu împiedica circulația aerului [consultați ▶ Capitolul 8].
- Nu mai exploatați un aparat cu un element de sticlă deteriorat (fisuri, crăpături, spărături).
 - Scoateți produsele din aparatul deteriorat și depozitați-le într-un alt aparat funcțional din aceeași clasă de temperatură.
 - Decuplați aparatul deteriorat după îndepărtarea produselor [consultați ▶ Capitolul 10.2.1].
 - Contactați serviciul de întreținere [consultați ▶ Capitolul 11.2.5].

2.3 Cerințe pentru personal

AVERTIZARE



În caz de instruire insuficientă.

Pericol de accidentare.

- Lucrările la aparat pot fi efectuate numai de către personal calificat corespunzător.
- Personalul trebuie să fi citit și înțeles acest manual înainte de începerea lucrului.

Operator

- Operatorul trebuie să se asigure că acest manual a fost citit și înțeles de către personalul de exploatare (instruire).
- Operatorul trebuie să se asigure că eventualele defecțiuni care pot apărea în timpul exploatarea (de exemplu, alarme, variații de temperatură etc.) sunt recunoscute de către personalul de exploatare și că sunt luate măsurile adecvate pentru aceste situații [consultați ▶ Capitolul 10.3] și [consultați ▶ Capitolul 11.2.4].

Personal de exploatare

- Operatorul trebuie să asigure instruirea personalului de exploatare cu privire la conținutul acestui manual (sarcini de lucru, pericole potențiale etc.).
- Aparatul poate fi exploatat și curățat numai de către personal de exploatare instruit.

Personal specializat

- Numai personalul specializat autorizat de către AHT poate efectua lucrări asupra aparatului precum:
 - Curățare principală
 - Întreținere, service și reparații
 - Amplasarea (asamblarea) și instalarea ansamblului de aparate
- Lucrările asupra circuitului cu agent frigorific al aparatelor R-290 pot fi efectuate numai de către personalul specializat, instruit cu privire la agenții frigorifici inflamabili.
- Lucrările asupra instalației electrice pot fi efectuate exclusiv de către electricieni autorizați.
- Numai **firmele de curățenie** autorizate și instruite de către AHT sau **personalul specializat** autorizat și instruit de către AHT pot efectua curățarea principală [consultați ▶ Capitolul 11.1.2].

Persoanele (inclusiv copiii) cu capacități fizice, senzoriale sau mentale reduse pot utiliza aparatul numai sub supraveghere și după instruirea prealabilă, iar aceste persoane nu sunt autorizate să efectueze lucrări de întreținere.

Copiii trebuie supravegheați pentru a vă asigura că aceștia nu se joacă cu aparatul.

Lucrările efectuate de persoane aflate sub influența alcoolului și drogurilor sunt strict interzise.

2.4 Echipament individual de protecție



Purtați mănuși de protecție

- Protecție pentru componentele grele ale aparatului la transport, despachetare, amplasare și instalare, precum și la eliminare ca deșeu.
- Protecție pentru marginile ascuțite ale aparatului, componentele rotative și suprafețele fierbinți la efectuarea lucrărilor de întreținere, service și reparație.
- Protecție împotriva contactului cu agentul frigorific lichid/scurs în caz de neetanșitate a circuitului cu agent frigorific.
- Protecție pentru joasă temperatură la încărcare și curățare.
- Pentru îndepărtarea componentelor din sticlă și cioburilor în caz de spargere a sticlei.
- Pentru îndepărtarea bucăților în cazul spargerii materialului.



Purtați ochelari de protecție

- Protecție împotriva contactului cu agentul frigorific lichid/scurs în caz de neetanșeită a circuitului cu agent frigorific.

2.5 Pericole specifice

2.5.1 Pericol de electrocutare

Lucrările asupra instalației electrice pot fi efectuate numai de către personalul specializat.

- a) În cazul mesajelor de avarie sau a unei defecțiuni a aparatului, contactați serviciul de întreținere [consultați ► Capitolul 11.2.5]

AVERTIZARE



Contactul cu componentele aflate sub tensiune poate cauza un șoc electric.



Pericol de incendiu în caz de producere a unor scântei sau de suprasarcină.



- Nu conectați aparate sau componente deteriorate (cum ar fi cablul de conectare) la sursa de alimentare.



- Verificați integralitatea și funcționalitatea dispozitivelor de siguranță.



- Nu este permisă demontarea dispozitivelor de protecție și capacelor montate la nivelul aparatului.

- Înainte de conectarea la sursa de alimentare, respectați și țineți cont de următoarele:
 - Reglementările locale privind siguranța electrică.
 - Standardele și indicațiile privind siguranța aplicabile.
 - Detaliile de pe plăcuța de identificare [consultați ► Capitolul 3.2.1].
- Aparatul poate fi deconectat numai de către personal instruit în prealabil.
- În caz de deteriorare a aparatului în timpul exploatării și înainte de efectuarea lucrărilor de întreținere, respectați următoarele reguli de siguranță:
 1. Deconectați aparatul (toate bornele și toate secțiunile)
 2. Asigurați aparatul împotriva reconectării.
- Componentele deteriorate, cum ar fi următoarele, pot fi înlocuite numai de către personalul specializat:
 - Cablu de conectare
 - Lămpi [consultați ► Capitolul 11.2.2]
 - Baterii [consultați ► Capitolul 11.2.3]
- Nu striviți sau îndoiți cablul de conectare.
- Nu utilizați prelungitoare sau blocuri cu prize multiple.
- Nu utilizați curățătoare cu abur și cu presiune pentru curățarea de bază.

- Nu deteriorați componentele electrice mascate. Operatorul nu are voie să găurească aparatul sau să efectueze alte lucrări asupra acestuia.

2.5.2 Circuitul cu agent frigorific

Lucrările asupra circuitului cu agent frigorific pot fi efectuate numai de către personal specializat.

- a) În cazul mesajelor de avarie sau a unei defecțiuni a aparatului, contactați serviciul de întreținere [consultați ► Capitolul 11.2.5]

Agenți frigorifici inflamabili

AVERTIZARE



Agentul frigorific este foarte inflamabil. În cazul unei scurgeri poate avea loc eliberarea de agent frigorific care poate conduce la formarea unui amestec de gaz/aer exploziv.



Acest lucru poate avea ca urmare producerea unui incendiu și unei explozii, împreună cu pericolele aferente producerii unui incendiu.

- Agentul frigorific R-290 (propan) aparține grupei de securitate A3, conform EN 378-1. Agentul frigorific utilizat și cantitatea de umplere sunt indicate vizibil pe plăcuța de identificare [consultați ► Capitolul 3.2.1].
- Îndepărtați sursele de aprindere (surse de căldură, scântei, flăcări deschise, suprafețe fierbinți).
- Pentru îndepărtarea apei dezghețate și pentru curățare, utilizați o lavetă umedă sau un burete umed. Nu utilizați lavete uscate sau bureți uscați pentru ștergerea uscată. (Pericol de încărcare electrostatică și formare de scântei).
- Nu obturați fantele de ventilație de la nivelul carcasei aparatului. Utilizați exclusiv accesoriile originale.
- Nu utilizați pentru accelerarea procesului de decongelare dispozitive mecanice sau alte mijloace (de exemplu, racletă de gheață).
- Nu utilizați în interiorul compartimentului de răcire echipamente electrice (de exemplu, aparate de aspirare umedă) care nu îndeplinesc cerințele constructive recomandate de producător. Este permisă utilizarea aparatelor care au aplicat marcajul de protecție împotriva exploziei [consultați ► Capitolul 2.1].
- Nu utilizați curățătoare cu abur și cu presiune pentru curățarea de bază.
- Aparatul poate fi amplasat numai în spații bine ventilate.
- Dacă aparatul este amplasat în pivnițe, trebuie să se asigure o aerisire suficientă.

- Canalele și trecerile prin perete trebuie să fie etanșate sub și în spatele aparatului pentru protecție împotriva incendiilor.
- Nu deteriorați circuitul cu agent frigorific.
- Nu expuneți aparatul în timpul transportului și depozitării la temperaturi mai mari de 70°C (158 °F).
- Evitați transmiterea vibrațiilor și șocurilor mecanice asupra aparatului.
- Evitați producerea de șocuri mecanice externe asupra aparatului cum sunt, de exemplu, cele cauzate de manipularea imprudentă a transpaletului sau mașinii de spălat pardoseala.
- Nu găuriți aparatul și nu efectuați alte lucrări asupra acestuia.
- Nu striviți sau îndoiiți conductele.
- Lucrările asupra circuitului cu agent frigorific pot fi efectuate numai de către personal specializat.
- Deschiderea circuitului cu agent frigorific și aspirarea agentului frigorific se vor efectua numai în spații bine ventilate, în afara orelor de program (fără acces clienți) sau în aer liber.
- Înainte de fiecare lucrare de revizie, service și reparații
 1. Deconectați aparatul [consultați ► Capitolul 10.2.1]
 2. Asigurați aparatul împotriva reconectării.
- În timpul efectuării lucrărilor de reparație, trebuie să existe o persoană competentă, care să cunoască situația existentă la fața locului și care să activeze ca persoană de contact pentru personalul specializat.

⚠ ATENȚIE



Agent frigorific lichid.

Degerături la nivelul pielii.



- Purtați ochelari de protecție și mănuși de protecție.



- Protejați-vă mâinile și fața împotriva contactului cu agentul frigorific lichid/scurș.

2.5.3 Pericole mecanice

⚠ AVERTIZARE



Transportarea aparatelor cu ajutorul vehiculelor de manipulare.

Pericol de accidentare a persoanelor în caz de coliziune.

- Respectați rutele vehiculelor de manipulare.
- Asigurați bunul de transportat.
- Vehiculele de manipulare pot fi operate numai de către personalul instruit.

- Țineți cont de centrul de greutate al aparatului pentru ridicarea în siguranță a sarcinii cu ajutorul motostivuitoarelor cu furcă. Informațiile referitoare la această operație se regăsesc aplicate pe partea frontală și pe partea din spate a ambalajului aparatului.
- Transportați doar 1 aparat cu vehiculul de manipulare.
- Nu așezați aparatele unul peste altul.



Pericol de răsturnare a aparatului.

Pericol de prindere a persoanelor.



- Nu vă urcați pe aparat și nu intrați în aparat.
- Respectați instrucțiunile de pe ambalaj.
- Dacă aveți întrebări, contactați serviciul de întreținere [consultați ► Capitolul 11.2.5].

Îndepărtarea materialelor de ambalare și a foliilor.

Pericol de sufocare.

- Materialele de ambalare și foliile trebuie ținute departe de copii.
- Nu lăsați copiii să se joace cu materialele de ambalare și foliile.

Dispozitive de siguranță nefuncționale și/sau dispozitive de siguranță lipsă.

Pericol de accidentare cauzat, de exemplu, de componentele rotative.

- Verificați integralitatea și funcționalitatea dispozitivelor de siguranță.
- Nu este permisă demontarea dispozitivelor de protecție și capacelor montate la nivelul aparatului.

⚠ ATENȚIE



Spargerea materialului.

Pericol de cădere. Pericol de lovire ca urmare a căderii unor componente. Pericol de tăiere.

- Nu vă urcați pe aparat și nu intrați în aparat.



Pericol cauzat de obiectele care cad.

Pericol de lovire. Pericol de tăiere ca urmare a spargerii sticlei.

- Nu așezați obiecte pe aparat.



Montare necorespunzătoare a compartimentelor de depozitare.

Pericol de accidentare ca urmare a căderii compartimentelor de depozitare încărcate cu produse.

- Suporturile de colț pentru compartimentele de depozitare și compartimentele de depozitare trebuie să fie fixate complet în fantele prevăzute pentru montarea acestora.

**Scurgeri de condens. Scurgeri de lichide din ambalaje deteriorate.**

Pericol de alunecare.

- Verificați dacă s-au format bălți de apă în fața aparatului și sub acesta.
- Îndepărtați imediat scurgerile de condens/lichide.

**Închidere automată a rulourilor de noapte.**

Pericol de prindere a mâinilor.

- La deconectarea sistemului de iluminat comercial, țineți mâinile la distanță de ruloul de noapte automat.

Măsuri de siguranță privind manipularea sticlei**⚠ ATENȚIE****Pericol de spargere a sticlei.**

Pericol de tăieturi la nivelul corpului. Pericol de lovire.

- Verificați elementele de sticlă cu privire la deteriorări, cum ar fi fisuri, crăpături, spărturi. În cazul unei defecțiuni, contactați imediat serviciul de întreținere [consultați ► Capitolul 11.2.5].
- Verificați cu privire la spargeri recipientele de sticlă.
- Nu vă urcați pe aparat și nu intrați în aparat.

**Eliminarea sticlei sparte.**

Pericol de tăieturi la nivelul mâinilor și corpului.



- Purtați mănuși de protecție pentru a îndepărta cioburile de sticlă și, eventual, produsele deteriorate ca urmare a spargerii sticlei.
- Îndepărtați cu grijă toate cioburile de sticlă și produsele deteriorate.

2.6 Riscuri reziduale

Producătorul nu este răspunzător pentru daunele produse ca urmare a nerespectării acestui manual sau altor instrucțiuni ale producătorului.

3 Descriere produs

3.1 Informații generale

Produsele AHT îndeplinesc cerințele Regulamentului UE 1907/2006 (REACH) privind înregistrarea, evaluarea și autorizarea și restricționarea utilizării substanțelor chimice.

3.2 Date tehnice

Datele tehnice importante sunt specificate pe plăcuța de identificare [consultați ► Capitolul 3.2.1].

Parametru	Valoare
Dimensiuni exterioare	Consultați → Prezentare generală a modelelor de aparate
Masă aparat	Consultați → Prezentare generală a modelelor de aparate
Agent frigorific	Propan (R-290)
Cantitatea de agent frigorific de pe circuitul de agent frigorific	≤ 150 g
Potențial de epuizare a stratului de ozon (ODP) Propan (R-290)	0
Gaz expandat pentru izolare	PENTAN
Potențial de epuizare a stratului de ozon (ODP) PENTAN	0
Potențial de încălzire globală (GWP) Propan (R-290)	3
Nivel emisii sonore/ nivel presiune acustică	< 70 dB(A)
CB TWA 124, CB TWA 196	
Conductă de scurgere a condensului	DN 32

Sarcină maximă

Parametru	Valoare
Rafturi de depozitare	Etichetă autoadezivă situată în interiorul capacului aparatului în partea dreaptă de sus, lângă plăcuța de identificare
CB 124, CB TWA 124	
Compartiment de depozitare/Bucăți	60 kg
Raft de bază/Bucăți	60 kg
CB 196, CB TWA 196	
Compartiment de depozitare/Bucăți	42 kg

Parametru	Valoare
Raft de bază/Bucăți	42 kg

Sistem magistrală

Sistem magistrală (Comunicații)	AHT Inter Cabinet BUS (ICB)
Cablu magistrală	CAT 5-S/FTP (PIN 1 ... 8 atribuit) RJ45

Conexiune electrică

Secțiune minimă cablu de conectare	1,5 mm ²
------------------------------------	---------------------

CB 196, CB TWA 196

Tensiune nominală	3N 380 – 420 V
Frecvență nominală	50 Hz
Tipuri de conectoare	CEE 5 x 16 A
Tipuri de conectoare	Variante de execuție specifice țării
Cablu de conectare	Cablu cu 5 conductori, cu conductor de protecție (PE) și conductor neutru (N)

CB 124, CB TWA 124

Tensiune nominală	220 – 240 V
Frecvență nominală	50 Hz
Tipuri de conectoare	CEE 7/7
Tipuri de conectoare	Variante de execuție specifice țării
Cablu de conectare	Cablu trifilar

Cablu de comandă (ruloul de noapte/iluminarea aparatului)

Tensiune nominală	220 – 240 V
Frecvență nominală	50 Hz
Tipuri de conectoare	CEE 7/7
Tipuri de conectoare	Variante de execuție specifice țării
Cablu de conectare	Cablu trifilar

Protecție electrică

[consultați ► Capitolul 8.2]

Curent nominal [A]	Curent rezidual [mA]	Tip	Caracteristică de declanșare
Înterupător de protecție linie (LS/CB)			
16	-	-	C (lent)
Înterupător de protecție la curenți reziduali (FI/RCCB/GFCI)			
40	30	G (cu temporizare scurtă) A (sensibil la curenți pulsativi)/ F (sensibil la frecvențe mixte)/ B (sensibil la c.a. și c.c.)	-

Curent nominal [A]	Curent rezidual [mA]	Tip	Caracteristică de declanșare
Înterupător combinat FI-LS/RCBO (ca alternativă la FI și LS)			
16	30	G (cu temporizare scurtă) A (sensibil la curenți pulsativi)/ F (sensibil la frecvențe mixte)/ B (sensibil la c.a. și c.c.)	C (lent)

Sunt posibile abateri specifice beneficiarului.

Alte informații: Servicii de întreținere
[consultați ▶ Capitolul 11.2.5]

3.2.1 Plăcuța de identificare și numărul de serie

Țineți cont de datele de pe plăcuța de identificare.

Plăcuța de identificare, sub forma unei etichete autoadezive, este aplicată pe partea superioară dreaptă în interiorul aparatului.

- Denumirea și tipul aparatului
- Numărul de serie
- Clasa de climă*
- Tensiunea nominală și frecvența nominală
- Curentul nominal și consumul nominal
- Agentul frigorific și cantitatea utilizată
- Conținutul net
- Data de fabricație
- precum și alte date tehnice

*Exemple de clase de climă:

Clasa climatică (class) conform ISO 23953-2	Temperatura ambientă [°C]	Umiditatea relativă a aerului [%]
3	25	60

3.3 Utilizare conform destinației

Aparatul este destinat păstrării de produse alimentare refrigerate și ambalate sau preluării acestora de către clienți.

Mai multe informații [consultați ▶ Capitolul 2.2]

3.4 Cerințe privind informarea (UE) 2019/2024, 2019/2015

Următoarele detalii servesc la îndeplinirea cerințelor privind informarea din Regulamentul (UE) 2019/2024 Anexa II, 3.:

a)

Temperatura aparatului este setată din fabricație, astfel încât să fie respectată clasa de temperatură pentru pachetul M specificată de către producător. Pentru a asigura o păstrare optimă a alimentelor, se recomandă menținerea acestei setări.

b)

Modificarea setărilor de temperatură poate determina alterarea produselor.

c) Cerința nu este aplicabilă pentru acest aparat.

d) Cerința nu este aplicabilă pentru acest aparat.

e)

- [consultați ▶ Capitolul 8]
- [consultați ▶ Capitolul 11.2]
- [consultați ▶ Capitolul 11]

f)

Dacă spirala condensatorului nu se curăță 1 dată pe an, eficiența aparatului scade considerabil.

g, h, i, j, k)

- [consultați ▶ Capitolul 11.2.5]

Următoarele detalii servesc la îndeplinirea cerințelor privind informarea din Regulamentul (UE) 2019/2015 Anexa V, 2.:

Acest produs conține o sursă de lumină din clasa de eficiență energetică F.

4 Construcție și funcționare

Aparatul este un aparat compact gata pentru conectare.

Aparatul este preprogramat din fabricație.

Aparatul conține unul sau mai multe circuite cu agent frigorific închise ermetic ale căror componente sunt racordate permanent între ele și etanș din punct de vedere tehnic.

Execuția fiecăruia dintre diferitele modele de aparate poate varia.

Aparatul este echipat cu un rulou de noapte.

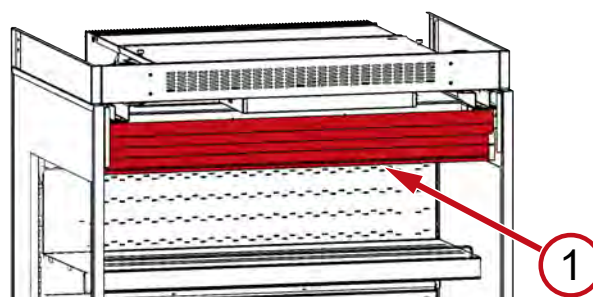

Fig. 1: Rulou de noapte

Aparatul este prevăzut cu compartimente de depozitare.

Compartimentele de depozitare pot fi extinse, reduse sau repositionate.

Numărul compartimentelor de depozitare poate fi modificat numai cu aprobarea producătorului.

Aparatul este prevăzut cu o grilă de ventilație ([consultați ▶ Capitolul 10.1]).

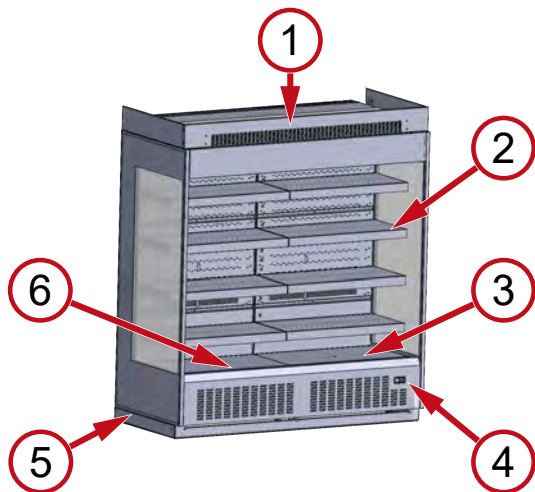

Fig. 2: Prezentarea generală a aparatului – CB 196

- | | |
|-------------------------------------|----------------------------------|
| 1 Măști la capătul canalelor de aer | 2 Compartiment de depozitare |
| 3 Raft de bază | 4 Elemente de operare și afișaje |
| 5 Benzi de protecție la apă | 6 Grilă de ventilație |

Ansamblu de aparate

Un ansamblu de aparate este alcătuit din două aparate individuale.

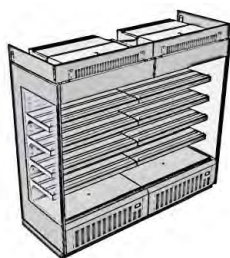

Fig. 3: Ansamblu de aparate

Căldura reziduală rezultată în interiorul aparatului este transmisă în aerul ambiant prin intermediul unui schimbător de căldură.

Aparatul este prevăzut cu etichete autocolante.

- Plăcuța de identificare [consultați ► Capitolul 3.2.1]
- Instrucțiuni de încărcare [consultați ► Capitolul 10.1]
- Simbolul

Eticheta autocolantă se află în interiorul aparatului, dreapta sus.

Sarcini de monitorizare

- Prezența etichetei autocolante

Responsabil

- Personal de exploatare

Frecvență

Consultați capitolul *Întreținere* [consultați ► Capitolul 11]

În cazul în care lipsesc piese sau există deficiențe funcționale, contactați serviciul *Întreținere* [consultați ► Capitolul 11.2.5].

4.1 Dezghețarea automată

Aparatul dispune de funcție de dezghețare automată. Frecvența, durata și momentul dezghețării sunt presetate.

Frecvență dezghețare

- La fiecare 4 ore

Durata de dezghețare

- Până la 60 min

În timpul dezghețării automate, pe display apar următoarele afișaje și simboluri [consultați ► Capitolul 5].

Indicație	Simbol
DEF	
-d-	

În timpul operației de dezghețare poate avea loc o creștere a temperaturii indicate de afișajul temperaturii interioare.

Scurgeri de apă dezghețată.

Pericol de alunecare.

- Verificați dacă s-au format bălți de apă în fața aparatului și sub acesta.
- Îndepărtați imediat condensul scurs.
- Contactați imediat serviciul de *Întreținere* [consultați ► Capitolul 11.2.5].

Apa dezghețată rezultată este dirijată din interiorul aparatului în paharul de apă dezghețată încălzit, unde se evaporă.

CB TWA 124, CB TWA 196

Condensul format este direcționat în canalizare printr-o evacuare a condensului.

4.2 Funcționarea ruloului de noapte/iluminarea aparatului

Funcționare automată pe timp de zi/noapte

Funcționare automată pe timp de zi/noapte prin conectarea la sistemul de iluminat comercial.

Funcționarea în timpul zilei

Priza se află sub tensiune.

Sistemul de iluminat comercial este pornit

- Deschideți ruloul de noapte.
- Iluminarea aparatului pornește automat.

Funcționarea în timpul nopții

Priza nu se află sub tensiune.

Sistemul de iluminat comercial este oprit

- Închideți ruloul de noapte.
- Iluminarea aparatului se oprește automat.

⚠ ATENȚIE**Închidere automată a rulourilor de noapte.**

Pericol de prindere a mâinilor.

- La deconectarea sistemului de iluminat comercial, țineți mâinile la distanță de ruloul de noapte automat.

Activarea temporară a funcționării în timpul zilei:

Specific aparatului

- [consultați ► Capitolul 5.2.1]

5 Elemente de operare și afișare

5.1 Indicator de temperatură

Afișarea temperaturii interioare a aparatului

- Afișarea temperaturii interioare



Fig. 4: Afișarea temperaturii interioare

- Afișaj pe elementul de operare [consultați ► Capitolul 5]

Mai multe informații [consultați ► Capitolul 3.4]

Controlul temperaturii interioare

Responsabil

- Personal de exploatare

Frecvență

Consultați capitolul Întreținere

[consultați ► Capitolul 11]

5.2 Elemente de operare și afișaje

Elementele de operare și afișajele se află în partea de jos, sub masca inferioară.

Ca elemente de operare sunt disponibile butoane alocate după cum urmează:



Fig. 5: Elemente de operare

Element de operare	Funcție
	Activarea temporară a funcționării în timpul zilei (Rulou de noapte deschis/ Iluminare aparat activată)
	Confirmarea alarmei acustice



Fig. 6: Afișaje

Indicație	Semnificație indicație
	Funcționare în timpul zilei (Rulou de noapte deschis/ Iluminare aparat activată)
	Funcție de răcire activă
	Ventilator vaporizator activ
	Dezghețare activă
	Funcționare în timpul nopții (Rulou de noapte închis/ Iluminare aparat dezactivată)
	Alarmă
	Aparatul nu prezintă erori și se află în funcțiune (Funcționare normală) Funcție de răcire activă
	Dezghețare activă

5.2.1 Ruloul de noapte/iluminarea aparatului

Activarea temporară a funcționării în timpul zilei – Deschiderea ruloului de noapte/Activarea iluminării aparatului	Apăsăți timp de min. 5 s.
Funcționare în timpul nopții – Închiderea ruloului de noapte/ Dezactivarea iluminării aparatului	Are loc automat, după trecerea a 30 de minute.

5.2.2 Alarmă

Afișarea alarmei

Un **cod de eroare** este afișat printr-o indicație intermitentă, care alternează cu indicația temperaturii interioare.

Simbolul apare pe afișaj.

În funcție de eroare, va fi emisă o alarmă acustică de către o sonerie integrată.

Pentru măsurile de depanare în cazul afișării unor mesaje de alarmă, consultați [consultați ▶ Capitolul 10.3].

Cod de eroare	Semnificație	Semnificație (EN)
<i>OnF</i>	Termostat funcționare în regim de avarie	On Failsafe
<i>noL</i>	Placă de comandă defectă	HW failure or Modbus flashing
<i>E03</i>	Senzor admisie aer	Air in sensor
<i>E04</i>	Senzor evacuare aer	Air out sensor
<i>E05</i>	Senzor vaporizator	Fin sensor
<i>E06</i>	Senzor înaltă presiune	Discharge pressure sensor
<i>E07</i>	Lanț de siguranță compresor (înalță presiune/joasă presiune)	Compressor safety (High pressure/Low pressure)
<i>E09</i>	Senzor spațiu marfă (HACCP)	Cabinet temperature sensor (HACCP)
<i>E10</i>	Tensiune de alimentare prea mică	Low supply voltage
<i>E11</i>	Baterie defectă	Battery defective
<i>E12</i>	Software clasa B	Class B software
<i>E13</i>	EEPROM (placă de comandă defectă)	EEPROM (controller defective)
<i>E35</i>	Temperatură prea mare în spațiul pentru marfă	High cabinet temperature
<i>E36</i>	Temperatură prea mică în spațiul pentru marfă	Low cabinet temperature
<i>E37</i>	Temperatură de control prea mică	Low control temperature
<i>E38</i>	Temperatură de control prea mare	High control temperature
<i>E39</i>	Depășire timp dezghețare	Defrost terminated by time
<i>E40</i>	Eroare la memoria internă	Error internal memory

Confirmarea alarmei

Confirmarea alarmei acustice	Apăsați  .
------------------------------	---

Codul de eroare NU poate fi confirmat.

Codul de eroare va apărea până la remediarea erorii.

6 Transport și depozitare

a) Controlați aparatul imediat după livrarea acestuia pentru identificarea eventualelor deteriorări produse în timpul transportului.

b) În cazul unei defecțiuni a aparatului, contactați imediat serviciul de întreținere [consultați ▶ Capitolul 11.2.5].

AVERTIZARE



Deteriorare la nivelul circuitului cu agent frigorific.

Aceasta cauzează eliberarea de agent frigorific inflamabil, care poate conduce la formarea unui amestec de gaz/aer exploziv.

- Nu expuneți aparatul în timpul transportului și depozitării la temperaturi mai mari de 70°C (158 °F).
- Asigurați o bună ventilație.
- Respectați instrucțiunile de siguranță și de avertizare pentru aparate cu agenți frigorifici inflamabili [consultați ▶ Capitolul 2.5.2].
- În cazul unei defecțiuni a aparatului, contactați imediat serviciul de întreținere [consultați ▶ Capitolul 11.2.5].



Transportarea aparatelor cu ajutorul vehiculelor de manipulare.

Pericol de accidentare a persoanelor în caz de coliziune.

- Respectați rutele vehiculelor de manipulare.
- Asigurați bunul de transportat.
- Vehiculele de manipulare pot fi operate numai de către personalul instruit.
- Țineți cont de centrul de greutate al aparatului pentru ridicarea în siguranță a sarcinii cu ajutorul motostivitorului cu furcă. Informațiile referitoare la această operație se regăsesc aplicate pe partea frontală și pe partea din spate a ambalajului aparatului.
- Transportați doar 1 aparat cu vehiculul de manipulare.
- Nu așezați aparatele unul peste altul.

REȚINEȚI

Pericol de producere a unor pagube materiale ca urmare a transportului și depozitării.

- Transportați și depozitați aparatul într-o poziție de utilizare stabilă (poziționare orizontală).
- În cazul în care aparatul a fost înclinat în timpul transportului, așteptați timp de cel puțin 2 ore înainte de punerea în funcțiune a acestuia.
- La livrarea aparatului, trebuie să fie asigurat accesul liber către locul de amplasare. (Aveți în vedere înălțimea holului, lățimea holului, înălțimea spațiului de amplasare, asigurarea unor raze suficiente de manipulare).
- Nu depozitați aparatul în aer liber.
- Depozitare: Nu așezați aparatele unul peste altul.

7 Despachetare

Responsabil

– Operator

Instrucțiunile privind despachetarea sunt aplicate pe ambalaj.

- a) Înainte de despachetare și cu ocazia acesteia, verificați aparatul cu privire la deteriorări.
- b) În cazul unei defecțiuni a aparatului, contactați imediat serviciul de întreținere [consultați ▶ Capitolul 11.2.5].

AVERTIZARE

Îndepărtarea materialelor de ambalare și a foliilor.

Pericol de sufocare.

- Materialele de ambalare și foliile trebuie ținute departe de copii.
- Nu lăsați copiii să se joace cu materialele de ambalare și foliile.



Deteriorare la nivelul circuitului cu agent frigorific.

Aceasta cauzează eliberarea de agent frigorific inflamabil, care poate conduce la formarea unui amestec de gaz/aer exploziv. Pericol de incendiu.

- Asigurați o bună ventilație.
- Respectați instrucțiunile de siguranță și de avertizare pentru aparate cu agenți frigorifici inflamabili [consultați ▶ Capitolul 2.5.2].
- În cazul unei defecțiuni a aparatului, contactați imediat serviciul de întreținere [consultați ▶ Capitolul 11.2.5].



Pericol de răsturnare a aparatului.

Pericol de prindere a persoanelor.



- Nu vă urcați pe aparat și nu intrați în aparat.
- Respectați instrucțiunile de pe ambalaj.
- Dacă aveți întrebări, contactați serviciul de întreținere [consultați ▶ Capitolul 11.2.5].

ATENȚIE



Componente grele ale aparatului.

Pericol de prindere a mâinilor.



- Atenție la mâini și la degete.
- Purtați mănuși de protecție.

REȚINEȚI

Pericol de producere a unor pagube materiale și avariere a bunurilor din cauza lipsei unor piese ale aparatului.

- Verificați dacă există componente nefixate în ambalaj.

- Nu aruncați componentele nefixate și clarificați modul de utilizare a acestora cu serviciul de întreținere [consultați ▶ Capitolul 11.2.5].

8 Amplasare și instalare

Responsabil

– Operator

Date tehnice [consultați ▶ Capitolul 3.2]

Modificările tehnice aduse aparatului pot fi efectuate numai cu consultarea și cu acordul producătorului.

Nu acoperiți indicatorul de temperatură, indicațiile privind siguranța și plăcuța de identificare [consultați ▶ Capitolul 3.2.1].

AVERTIZARE



Pericol de răsturnare a aparatului.

Pericol de prindere a persoanelor.



- Nu vă urcați pe aparat și nu intrați în aparat.
- Respectați instrucțiunile de pe ambalaj.
- Dacă aveți întrebări, contactați serviciul de întreținere [consultați ▶ Capitolul 11.2.5].



Deteriorare la nivelul circuitului cu agent frigorific.



Aceasta cauzează eliberarea de agent frigorific inflamabil, care poate conduce la formarea unui amestec de gaz/aer exploziv. Pericol de incendiu.

- Nu obturați fantele de ventilație de la nivelul carcasei aparatului. Utilizați exclusiv accesoriile originale.
- Aparatul poate fi amplasat numai în spații bine ventilate.
- Dacă aparatul este amplasat în pivnițe, trebuie să se asigure o aerisire suficientă.
- Canalele și trecerile prin perete trebuie să fie etanșate sub și în spatele aparatului pentru protecție împotriva incendiilor.
- Operatorul nu are voie să găurească aparatul sau să efectueze alte lucrări asupra acestuia.
- Nu striviți sau îndoiiți conductele.

ATENȚIE



Componente grele ale aparatului.

Pericol de prindere a mâinilor.



- Atenție la mâini și la degete.
- Purtați mănuși de protecție.



Spargerea materialului.

Pericol de cădere. Pericol de lovire ca urmare a căderii unor componente/produse. Pericol de tăiere.

- Nu vă urcați pe aparat și nu intrați în aparat.

REȚINEȚI

Pagube materiale și avarierea bunurilor în cazul amplasării incorecte.

- Amplasați aparatul într-o poziție de utilizare stabilă (poziționare orizontală).
- Amplasați aparatul numai pe picioarele reglabile deja montate. Reglați picioarele reglabile la 90 mm.
- Nu expuneți aparatul radiațiilor termice la locul de amplasare, de ex.:
 - razelor solare
 - surselor de lumină artificială externe
- Nu expuneți aparatul acțiunii directe a instalațiilor de aer condiționat și instalațiilor de ventilație la locul de amplasare.
- Nu amplasați aparatul în aer liber.

Pericol de producere a unor pagube materiale și de avariere a bunurilor din cauza acumulării aerului cald evacuat (acumulare de căldură).

- Aerul evacuat trebuie să se elimine nestingherit prin partea superioară a aparatului.
- Montarea unor suprastructuri și a unor tavane false la nivelul marginii superioare a aparatului este permisă numai cu acordul producătorului.

Amplasarea aparatului

a) Transportați aparatul la locul de amplasare.

Dacă este nevoie, folosiți vehiculul de manipulare.

Aparatul poate fi manevrat cu vehiculul de manipulare.

b) Poziționați orizontal aparatul răsucind picioarele reglabile.

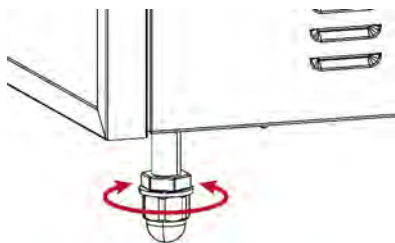

Fig. 7: Reglarea piciorului reglabil

Montarea compartimentelor de depozitare

Sunt premontate bare cu LED-uri lângă compartimentele de depozitare.

⚠ ATENȚIE



Montare necorespunzătoare a compartimentelor de depozitare.

Pericol de accidentare ca urmare a căderii compartimentelor de depozitare încărcate cu produse.

- Suporturile de colț pentru compartimentele de depozitare și compartimentele de depozitare trebuie să fie fixate complet în fantele prevăzute pentru montarea acestora.

Montarea compartimentelor de depozitare cu bare cu LED-uri

a) Prindeți suporturile de colț pentru compartimentele de depozitare în orificiile șinelor de prindere.

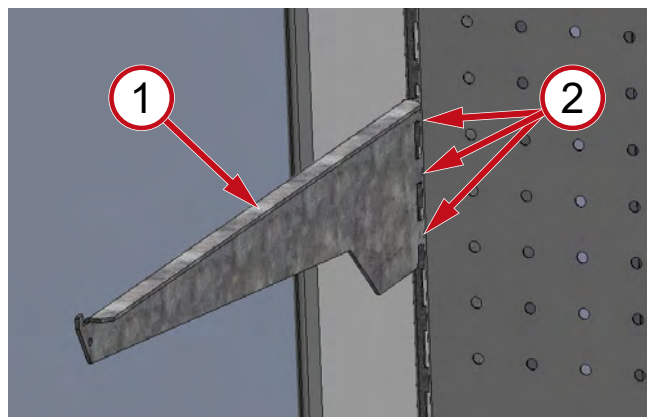

Fig. 8: Prinderea suportului de colț (1) în orificiu (2)

b) Prindeți compartimentul de depozitare în suporturile de colț.

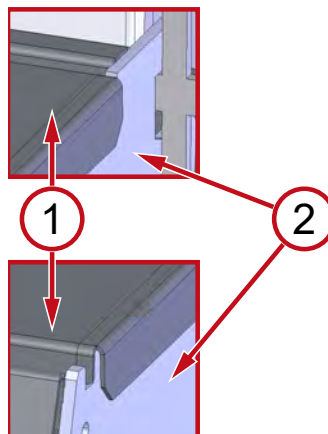

Fig. 9: Prinderea compartimentelor de depozitare (1) în suporturile de colț (2)

c) Treceți cablul de conectare pentru bara cu LED-uri prin șina de rigidizare.



Fig. 10: Trecerea cablului pentru bara cu LED-uri – cablul de conectare (1), șina de rigidizare (2)

d) Conectați conectorul cablului de conectare cu conectorul cablului de iluminare.

– Conectorul trebuie să se fixeze bine.

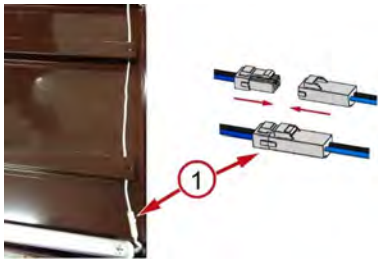

Fig. 11: Cuplarea conectorului (1)

- Bara cu LED-uri se conectează la sursa de alimentare.
- e) Ascundeți cablul de conectare în spatele peretelui posterior.



Fig. 12: Ascunderea cablului de conectare în spatele peretelui posterior

Punerea în funcțiune a aparatului

Punere în funcțiune [consultați ► Capitolul 9]

Montarea măștii la capătul canalelor de aer (accesorii)

Instrucțiunile de montaj însoțesc accesoriile.

Dacă aveți întrebări legate de montaj, contactați serviciul de întreținere [consultați ► Capitolul 11.2.5].

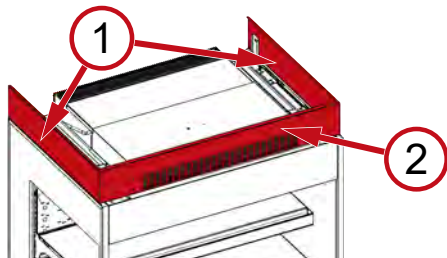

Fig. 13: Mască laterală la capătul canalelor de aer (1), mască frontală la capătul canalelor de aer (2)

Benzi de protecție la apă (accesorii)

Instrucțiunile de montaj însoțesc accesoriile.

Dacă aveți întrebări legate de montaj, contactați serviciul de întreținere [consultați ► Capitolul 11.2.5].

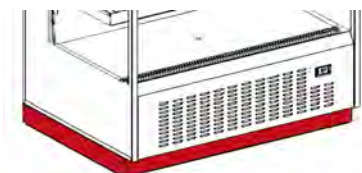

Fig. 14: Benzi de protecție la apă

CB TWA 124, CB TWA 196

Conductă de scurgere a condensului

Responsabil

- Operator

Realizați racordul dintre evacuarea condensului și canalizare.

Evacuarea condensului se află în față, pe partea inferioară a aparatului.

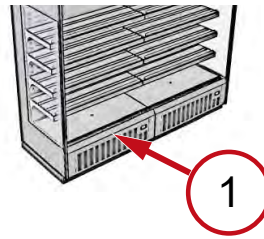

Fig. 15: Partea frontală a aparatului (1)

CB TWA 196

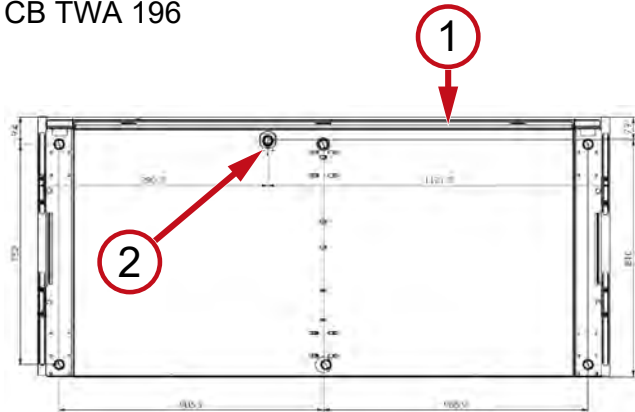

Fig. 16: Partea frontală a aparatului (1), evacuarea condensului pe partea inferioară a aparatului (2)

CB TWA 124

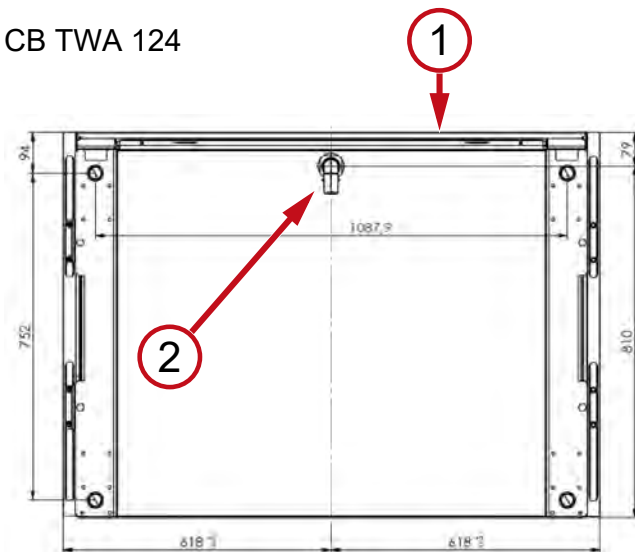

Fig. 17: Partea frontală a aparatului (1), evacuarea condensului pe partea inferioară a aparatului (2)

Ansamblu de aparate

Amplasarea (asamblarea) și instalarea ansamblului de aparate

Responsabil

- Personal specializat

⚠️ AVERTIZARE



Lucrările efectuate asupra instalației electrice.



Contactul cu componentele aflate sub tensiune poate cauza un șoc electric. Pericol de incendiu în caz de producere a unor scântei sau de suprasarcină.



- Lucrările asupra instalației electrice pot fi efectuate numai de către personalul specializat.
- Înainte de începerea lucrului, consultați regulile privind siguranța electrică.
 1. Deconectați aparatul.
 2. Asigurați aparatul împotriva reconectării.
- Punerea în funcțiune, respectiv repunerea în funcțiune și verificarea funcționării trebuie realizate numai de către personalul specializat.

ATENȚIE



Margini ascuțite, componente grele ale aparatului, componente rotative.



Pericol de accidentare la nivelul mâinilor și corpului.

- Amplasarea unui ansamblu de aparate (asamblarea) este permisă numai personalului specializat.
- Atenție la mâini și la degete.
- Purtați mănuși de protecție.

Aceste lucrări trebuie să fie efectuate în conformitate cu instrucțiunile de montaj.

Aceste instrucțiuni se află la dispoziția personalului specializat.

8.1 Conexiune electrică

Conectarea la sursa de alimentare va fi realizată de către operator.

Date tehnice [consultați ► Capitolul 3.2]

AVERTIZARE



Conectarea aparatului la sursa de alimentare.



Contactul cu componentele aflate sub tensiune poate cauza un șoc electric. Pericol de incendiu în caz de producere a unor scântei sau de suprasarcină.



- Lucrările asupra instalației electrice pot fi efectuate numai de către personalul specializat.
- Înainte de conectarea la sursa de alimentare, respectați și țineți cont de următoarele:
 - Reglementările locale privind siguranța electrică.
 - Standardele și indicațiile privind siguranța aplicabile.
 - Detaliile de pe plăcuța de identificare [consultați ► Capitolul 3.2.1].
- Nu conectați aparate sau componente deteriorate (cum ar fi cablul de conectare) la sursa de alimentare.
- Doar personalul specializat poate schimba piesele deteriorate, cum ar fi cablul de conectare.

- Nu striviți sau îndoiiți cablul de conectare.
- Respectați cerințele minime pentru cablul de conectare [consultați ► Capitolul 3.2].
- Aparatul trebuie să fie asigurat din punct de vedere electric în conformitate cu normativele și reglementările în vigoare, precum și cu specificațiile AHT [consultați ► Capitolul 8.2].
- Conectați aparatul numai la un circuit de alimentare cu împământare de protecție.
- Nu utilizați prelungitoare sau blocuri cu prize multiple.
- Nu deteriorați componentele electrice mascate. Nu găuriți aparatul și nu efectuați alte lucrări asupra acestuia.

REȚINEȚI

Pericol de producere a unor pagube materiale și avariere a bunurilor din cauza nerespectării marjelor de toleranță aprobate de AHT (tensiune, frecvență, direcție de rotație) în rețeaua electrică a operatorului.

- Producătorul nu este responsabil pentru deteriorarea echipamentelor electrice ale operatorului și prejudiciile cauzate ca urmare a acestui fapt.

Pagube materiale din cauza unei conexiuni electrice defectuoase.

- Nu sunt permise circuitele cu deconectare selectivă a sarcinilor sau cu deconectări ale aparatului.
- Trebuie să existe o alimentare continuă cu curent.
- Respectați direcția de rotație corectă (câmpul rotativ din partea dreaptă) a sursei de alimentare.

Conectarea aparatului

Conectarea aparatului se face prin intermediul ștecherului de rețea.

Cablul de alimentare se află în partea de sus a aparatului.

Cablul de comandă (ruloul de noapte/iluminarea aparatului)

Cuplarea cablului de comandă se face printr-un ștecher.

Cablul de alimentare se află în partea de sus a aparatului.

8.2 Protecție electrică

Responsabil

- Operator

Toate conexiunile electrice trebuie să fie protejate suficient din punct de vedere electric.

Date tehnice [consultați ► Capitolul 3.2]

⚠️ AVERTIZARE**Protecție electrică defectuoasă/insuficientă.**

Contactul cu componentele aflate sub tensiune poate cauza un șoc electric. Pericol de incendiu în caz de producere a unor scânteii sau de suprasarcină.

- Respectați reglementările locale aplicabile, de exemplu cele privind instalarea electrică și exploatarea aparatelor.
- Respectați standardele și indicațiile privind siguranța aplicabile.
- Asigurați o protecție suficientă.
- Nu operați **niciodată** aparatul **fără** întrerupător de protecție la curenți reziduali.
- Nu operați **niciodată** aparatul **fără** întrerupător de protecție a liniei.
- Nu conectați niciodată mai mult de 1 aparat la o siguranță electrică.

9 Punere în funcțiune

Responsabil

– Operator

⚠️ AVERTIZARE**Deteriorări la nivelul instalației electrice și/sau la nivelul circuitului cu agent frigorific.**

Contactul cu componentele aflate sub tensiune poate cauza un șoc electric. Aceasta cauzează eliberarea de agent frigorific inflamabil, care poate conduce la formarea unui amestec de gaz/aer exploziv. Pericol de incendiu în caz de producere a unor scânteii sau de suprasarcină.

- Nu puneți în funcțiune un aparat deteriorat.
- Nu conectați componente deteriorate, cum ar fi cablul de conectare, la sursa de alimentare.
- Doar personalul specializat poate schimba piesele deteriorate, cum ar fi cablul de conectare.
- Respectați instrucțiunile de siguranță și de avertizare pentru aparate cu agenți frigorifici inflamabili [consultați ▶ Capitolul 2.5.2].
- În cazul unei defecțiuni a aparatului, contactați imediat serviciul de întreținere [consultați ▶ Capitolul 11.2.5].

REȚINEȚI**Pericol de producere a unor pagube materiale ca urmare a unor condiții de mediu necorespunzătoare.**

- Adaptați aparatul la temperatura ambiantă înainte de punerea în funcțiune.
- Temperatura ambiantă nu trebuie să fie mai mică de 16 °C (60,8 °F).

Punerea în funcțiune a aparatului

- a) Introduceți ștecherul de alimentare al cablului de conectare al aparatului [consultați ▶ Capitolul 8.1].
- b) Introducerea ștecherului cablului de comandă [consultați ▶ Capitolul 8.1].

Aparatul începe să funcționeze după o scurtă întârziere la pornire de circa 60 s.

10 Funcționare (operare)

Aparatul poate fi exploatat numai de către personal de exploatare instruit.

⚠️ AVERTIZARE**Deteriorări la nivelul instalației electrice și/sau la nivelul circuitului cu agent frigorific.**

Contactul cu componentele aflate sub tensiune poate cauza un șoc electric. Aceasta cauzează eliberarea de agent frigorific inflamabil, care poate conduce la formarea unui amestec de gaz/aer exploziv. Pericol de incendiu în caz de producere a unor scânteii sau de suprasarcină.

- Evitați producerea de șocuri mecanice externe asupra aparatului cum sunt, de exemplu, cele cauzate de manipularea imprudentă a transpaletului sau mașinii de spălat pardoseala.
- Evitați transmiterea vibrațiilor și șocurilor mecanice asupra aparatului.
- Respectați instrucțiunile de siguranță și de avertizare pentru aparate cu agenți frigorifici inflamabili [consultați ▶ Capitolul 2.5.2].
- În caz de deteriorare a aparatului sau după declanșarea siguranței electrice:
 1. Deconectați aparatul.
 2. Asigurați aparatul împotriva reconectării.
 3. Contactați serviciul de întreținere [consultați ▶ Capitolul 11.2.5].

⚠️ ATENȚIE**Pericol de spargere a recipientelor de sticlă depozitate.**

Pericol de tăieturi la nivelul mâinilor și corpului.

- Purtați mănuși de protecție pentru a îndepărta cioburile de sticlă și, eventual, produsele deteriorate ca urmare a spargerii sticlei.
- Îndepărtați cu grijă toate cioburile de sticlă și produsele deteriorate.



Scurgeri de lichide din ambalaje deteriorate.

Pericol de alunecare.

- Verificați dacă s-au format bălți de apă în fața aparatului și sub acesta.
- Îndepărtați imediat lichidele scurse.

REȚINEȚI

Pericol de producere a unor pagube materiale ca urmare a utilizării necorespunzătoare.

- Exploatați aparatul într-o poziție de utilizare stabilă (poziționare orizontală).
- Exploatați aparatul numai pe picioarele reglabile prevăzute.
- Respectați indicațiile de amplasare [consultați ► Capitolul 8].
- Inspectați aparatul pentru a vă asigura că se află în perfectă stare de funcționare. Deteriorările trebuie reparate imediat.

Pericol de producere a unor pagube materiale ca urmare a utilizării necorespunzătoare.

- Nu exploatați aparatul atunci când este depășită clasa de climă specificată pe plăcuța de identificare [consultați ► Capitolul 3.2.1].
- Temperatura ambiantă nu trebuie să fie mai mică de 16 °C (60,8 °F).
- Respectați temperatura prevăzută de depozitare a produselor respective.
- Verificați temperatura interioară [consultați ► Capitolul 5.1].
- Se vor verifica de către operator produsele depozitate în timpul unei pene de curent (verificarea temperaturii).
- Verificați cu privire la obiecte străine aflate în spațiul de depozitare. Îndepărtați imediat produsele depozitate necorespunzător.
- Îndepărtați resturile de alimente și de ambalaje [consultați ► Capitolul 11.1.1].

10.1 Încărcare

Introducerea produselor se realizează prin partea frontală.

⚠ ATENȚIE



Spargerea materialului.

Pericol de cădere. Pericol de lovire ca urmare a căderii unor componente/produse. Pericol de tăiere.

- În timpul operației de încărcare, nu vă urcați pe aparat și nu intrați în aparat.



Pericol cauzat de obiectele care cad.

Pericol de lovire. Pericol de tăiere ca urmare a spargerii sticlei.



- Nu așezați obiecte pe aparat.
- Respectați sarcinile maxime ale fiecărui tip de raft de depozitare [consultați ► Capitolul 3.2].
- Îndepărtați produsele cu atenție.

REȚINEȚI

Pericol de producere a unor pagube materiale ca urmare a utilizării necorespunzătoare.

- Încărcați aparatul cu produse atunci când a fost atinsă temperatura prevăzută a produselor respective.
- Respectați instrucțiunile de încărcare.
- Îndepărtați produsele cu atenție.
- Nu blocați ruloul de noapte în timpul încărcării cu marfă. Ruloul de noapte trebuie să se poată închide complet.

Instrucțiuni de încărcare

- Încărcarea raftului de bază este permisă doar până la limita grilei de ventilație.

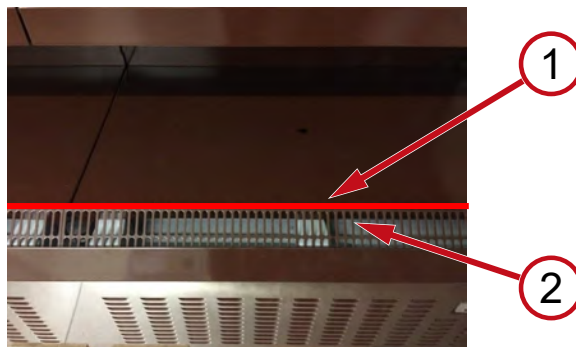

Fig. 18: Limită de încărcare (1) Grilă de ventilație (2)

- Nu acoperiți cu produse grila de ventilație.
- Nu încărcați peste marginea compartimentului de depozitare.

10.2 Scoatere din funcțiune și repunere în funcțiune

⚠ AVERTIZARE



Lucrările efectuate asupra instalației electrice.



Contactul cu componentele aflate sub tensiune poate cauza un șoc electric.

- Lucrările asupra instalației electrice pot fi efectuate numai de către personalul specializat.
- Înainte de începerea lucrului, consultați regulile privind siguranța electrică.
 1. Deconectați aparatul.
 2. Asigurați aparatul împotriva reconectării.

10.2.1 Scoatere din funcțiune

Motive pentru scoaterea din funcțiune efectuată de către personalul specializat

- Întreținere, service, reparații [consultați ▶ Capitolul 11.2]
- Curățare principală [consultați ▶ Capitolul 11.1.2]

Motive pentru scoaterea din funcțiune efectuată de către personalul de exploatare

- Deteriorarea aparatului

⚠ AVERTIZARE



Scoaterea din funcțiune a aparatului.

Contactul cu componentele aflate sub tensiune poate cauza un șoc electric.



- Aparatul poate fi deconectat numai de către personal instruit în prealabil.
- Deconectați aparatul și asigurați-l împotriva reconectării.

Pașii de urmat pentru scoaterea din funcțiune

- Redepozitați produsele într-un alt aparat din aceeași clasă de temperatură.

Deconectarea aparatului

- Decuplați întrerupătoarele de protecție ale aparatului respectiv și asigurați-le împotriva recuplării [consultați ▶ Capitolul 8.2].
- Decuplați întrerupătorul de protecție al cablului de comandă și asigurați-l împotriva recuplării [consultați ▶ Capitolul 8.2].
- Întrerupeți alimentarea aparatului de la rețea prin scoaterea ștecherului și asigurați-l împotriva reconectării [consultați ▶ Capitolul 8.1].
- Decuplați cablul de comandă prin scoaterea ștecherului aferent și asigurați-l împotriva recuplării [consultați ▶ Capitolul 8.1]

Scoatere din funcțiune pentru o perioadă mai mare de timp

REȚINEȚI

Pericol de producere a unor pagube materiale ca urmare a scoaterii din funcțiune pentru o perioadă mai mare de timp.

- Nu expuneți aparatul radiațiilor termice.
- Nu așezați nimic în și pe aparat.
- Depozitați aparatul într-o poziție de utilizare stabilă (poziționare orizontală).

- Efectuați pașii de urmat pentru scoaterea din funcțiune.
- Realizați curățarea de bază [consultați ▶ Capitolul 11.1.1].

10.2.2 Repunere în funcțiune

Repunerea în funcțiune este identică cu punerea în funcțiune [consultați ▶ Capitolul 9].

10.3 Probleme de funcționare

REȚINEȚI

Pagube materiale și avarierea bunurilor în cazul unui mesaj de alarmă.

- Redepozitați produsele într-un alt aparat din aceeași clasă de temperatură.
- Contactați imediat serviciul de întreținere [consultați ▶ Capitolul 11.2.5].

Indicarea alarmelor

Există diferite tipuri de alarme care indică probleme de funcționare.

- Afișarea elementului de operare [consultați ▶ Capitolul 5.2]
- Cod de eroare
- Alarmă acustică (opțional)

11 Întreținere

Sarcini de monitorizare îndeplinite de către personalul de exploatare

Sarcini de monitorizare	Frecvență	Descriere
Perfecta stare a aparatelor	permanent	[consultați ▶ Capitolul 2.2] [consultați ▶ Capitolul 10]
Deteriorarea elementelor de sticlă	permanent	[consultați ▶ Capitolul 2.5.3] [consultați ▶ Capitolul 10]
Obiectele străine aflate în spațiul de depozitare	permanent	[consultați ▶ Capitolul 2.2] [consultați ▶ Capitolul 10]
Spargerea recipientelor de sticlă depozitate	permanent	[consultați ▶ Capitolul 2.5.3] [consultați ▶ Capitolul 10]
Temperatură interioară	de mai multe ori pe zi	[consultați ▶ Capitolul 5.1]
Încărcarea corectă a produselor	permanent	[consultați ▶ Capitolul 10.1]
Închidere corespunzătoare a ruloului de noapte (specific aparatului)	zilnic	[consultați ▶ Capitolul 4]
Formare de bălți de apă în fața aparatului/sub acesta (condens, lichide din ambalajele deteriorate)	zilnic	[consultați ▶ Capitolul 4.1] [consultați ▶ Capitolul 10]

Sarcini de monitorizare	Frecvență	Descriere
Urme de murdărie la nivelul aparatului, inclusiv pe sticlă	zilnic	[consultați ► Capitolul 11.1.1]
Resturi de alimente și resturi de ambalaje	zilnic	[consultați ► Capitolul 11.1.1]
Podea (zona din jurul aparatului)	zilnic	[consultați ► Capitolul 11.1.1]

AVERTIZARE



Pericol de încărcare electrostatică și formare de scântei în prezența agentului frigorific inflamabil.

În caz de deteriorare/neetanșeități la nivelul circuitului cu agent frigorific, scântele pot determina aprinderea agentului frigorific scurs. Pericol de incendiu.

- Pentru îndepărtarea apei dezghețate, utilizați o lavetă umezită ușor sau un burete umezit ușor.
- Nu utilizați lavete uscate sau bureți uscați pentru ștergerea uscată.
- Nu utilizați în interiorul compartimentului de răcire echipamente electrice (de exemplu, aparate de aspirare umedă) care nu îndeplinesc cerințele constructive recomandate de producător. Este permisă utilizarea aparatelor care au aplicat marcajul de protecție împotriva exploziei [consultați ► Capitolul 2.1].

11.1 Curățare

Motive pentru efectuarea curățării regulate, temeinice (curățarea de bază/curățarea principală):

- Asigurarea igienei necesare. Păstrați în permanență curățenia în interiorul spațiului de depozitare.
- Consum de energie cât mai scăzut.
- Asigurarea unei funcționări fără probleme.
- Extinderea duratei de viață a aparatului.

AVERTIZARE



Deteriorări la nivelul instalației electrice și la nivelul circuitului cu agent frigorific ca urmare a utilizării unor curățătoare cu abur și de înaltă presiune.

Contactul cu componentele aflate sub tensiune poate cauza un șoc electric. Aceasta cauzează eliberarea de agent frigorific inflamabil, care poate conduce la formarea

unui amestec de gaz/aer exploziv. Pericol de incendiu în caz de producere a unor scântei sau de suprasarcină.

- Nu utilizați curățătoare cu abur și cu presiune pentru curățarea de bază.
- Respectați instrucțiunile de curățare pentru curățarea principală.

ATENȚIE



Componente grele ale aparatului.

Pericol de prindere a mâinilor.



- Purtați mănuși de protecție.



Spargerea materialului.

Pericol de cădere. Pericol de lovire ca urmare a căderii unor componente/produse. Pericol de tăiere.

- Nu vă urcați pe aparat și nu intrați în aparat.

Măsurile de siguranță privind manipularea sticlei [consultați ► Capitolul 2.5.3].

11.1.1 Curățare de bază

Responsabil

- Personal de exploatare

Interval de curățare

- Săptămânal
- La nevoie

Momentul curățării

- În orice moment posibil

Agenți și mijloace de curățare

REȚINEȚI

Pericol de producere a unor pagube materiale în cazul utilizării unor agenți de curățare necorespunzători.

- Nu utilizați agenți de curățare/solvenți abrazivi sau agresivi chimici.
- Nu utilizați soluții alcaline de spălare sau acide.

Pericol de producere a unor pagube materiale în cazul utilizării unor mijloace de curățare necorespunzătoare.

- Nu utilizați obiecte dure, ascuțite, cum ar fi lame de oțel.
- Nu utilizați mijloace de curățare dure, cu suprafață aspră, cum ar fi sârmă de curățat vase sau lavete de hârtie.

Pericol de producere a unor pagube materiale ca urmare a curățării incorecte

- Nu trebuie să rămână niciun pic de agent de curățare pe suprafețele de plastic și pe garnituri.
- Curățați de fiecare dată componentele realizate din material plastic și garniturile folosind apă curată.

Agenți și mijloace de curățare adecvate

Toate mijloacele de curățare trebuie să fie curate.

Agent de curățare	Aparat de curățare
Exteriorul și interiorul aparatului, Suprafețe de plastic, ogindire	
<ul style="list-style-type: none"> – Apă curată (pH neutru, duritate redusă) – Agent de curățare cu pH neutru diluat cu apă – Agent de curățare pentru oțel inoxidabil (ogindire) 	<ul style="list-style-type: none"> – Lavetă de bumbac moale, umedă – Lavetă absorbantă – Burete umed
Suprafață din sticlă, exterior și interior	
<ul style="list-style-type: none"> – Apă curată (pH neutru, duritate redusă) – Agent de curățare cu pH neutru diluat cu apă – Soluție de curățat geamuri uzuală 	<ul style="list-style-type: none"> – Lavetă de bumbac moale, umedă – Lavetă umedă din piele pentru curățat geamuri

Uscare

- Lavetă de bumbac moale, umezită ușor

Pașii de urmat pentru curățare

Pași de urmat pentru curățare în timpul funcționării

- a) Redepozitați produsele într-un alt aparat din aceeași clasă de temperatură.
- b) Scoateți grila de ventilație. Curățați înainte de montarea la loc.
- c) Ridicați și scoateți respectiv remontați raftul de bază doar cu ajutorul degajării rotunde.
- d) Ridicați și scoateți raftul de bază. Curățați înainte de montarea la loc.

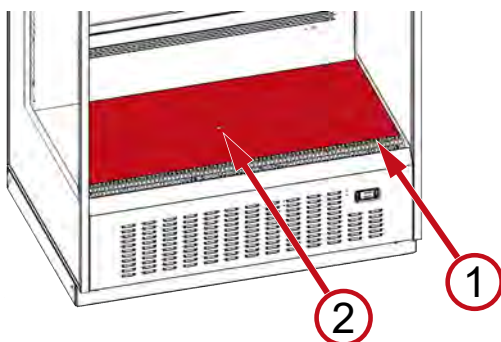

Fig. 19: Grilă de ventilație (1), raft de bază cu degajare rotundă

- e) Îndepărtați resturile de alimente, lichidele scurse și resturile de ambalaje.
- f) Curățați suprafețele interioare.
- g) Curățați suprafețele de sticlă.

Măsuri de siguranță privind manipularea sticlei
[consultați ► Capitolul 2.5.3]

h) Curățați suprafețele exterioare ale aparatului.

i) Uscați toate componentele și suprafețele curățate.

j) Montați raftul de bază curățat.

k) Montați grila de ventilație curățată.

l) Curățați podeaua din fața aparatului.

11.1.2 Curățare principală

Curățarea principală reprezintă o curățare intensivă.

Responsabil

- Numai **firmele de curățenie** autorizate și instruite de către AHT sau **personalul specializat** autorizat și instruit de către AHT pot efectua curățarea principală [consultați ► Capitolul 11.1.2].

Interval de curățare

- Cel puțin o dată pe an sau
- Conform acordului separat de întreținere încheiat între AHT și client.

Pașii de urmat pentru curățare

Respectați instrucțiunile de curățare.

Acest manual a fost pus la dispoziția personalului specializat și firmelor de curățenie autorizate de AHT.

11.2 Întreținere, service și reparații

Lucrările de întreținere, service și reparație, inclusiv testarea funcțională pot fi efectuate numai de către personal specializat.

Dacă aveți întrebări legate de întreținere, vă rugăm să contactați serviciul de întreținere [consultați ► Capitolul 11.2.5].

⚠ AVERTIZARE



Lucrările efectuate asupra instalației electrice și circuitului cu agent frigorific.



Contactul cu componentele aflate sub tensiune poate cauza un șoc electric. Aceasta cauzează eliberarea de agent frigorific inflamabil, care poate conduce la formarea unui amestec de gaz/aer exploziv. Pericol de incendiu în caz de producere a unor scântei sau de suprasarcină.

- Lucrările asupra instalației electrice și circuitului cu agent frigorific pot fi efectuate numai de către personal specializat.
- Înainte de începerea lucrului, consultați regulile privind siguranța electrică.
 1. Deconectați aparatul.
 2. Asigurați aparatul împotriva reconectării.
- Respectați indicațiile speciale privind siguranța [consultați ► Capitolul 2.5.2]
- În timpul efectuării lucrărilor de reparație, trebuie să existe o persoană competentă, care să cunoască situația existentă la fața locului și care să activeze ca persoană de contact pentru personalul specializat.

- Repunerea în funcțiune și testarea funcțională pot fi efectuate numai de către personalul specializat.

⚠️ ATENȚIE



Margini ascuțite, componente rotative. Suprafețe fierbinți.



Pericol de accidentare la nivelul mâinilor și corpului. Pericol de producere a unor arsuri la contactul cu pielea.

- Lucrările de întreținere, service și reparație la nivelul aparatului pot fi efectuate numai de către personalul specializat.
- Nu atingeți suprafețele fierbinți, în special compresorul, elementul de încălzire tubular și conductele de gaz fierbinți, decât după răcirea acestora.
- Purtați mănuși de protecție.

11.2.1 Întreținere

Responsabil

- Personal specializat

Interval de întreținere

- O dată pe an
- Respectiv conform acordului separat de întreținere încheiat între AHT și client

Efectuarea întreținerii

Respectați instrucțiunile de întreținere și protocoalele de întreținere. Acestea se află la dispoziția personalului specializat.

11.2.2 Înlocuire lămpi

Responsabil

- Personal specializat

În cazul defectării unei lămpi, vă rugăm să contactați serviciul de întreținere [consultați ▶ Capitolul 11.2.5].

Lămpi folosite

- Bară cu LED-uri

⚠️ AVERTIZARE



Lucrările efectuate asupra instalației electrice.



Contactul cu componentele aflate sub tensiune poate cauza un șoc electric.

- Lucrările asupra instalației electrice pot fi efectuate numai de către personalul specializat.
- Înainte de începerea lucrului, consultați regulile privind siguranța electrică.
 1. Deconectați aparatul.
 2. Asigurați aparatul împotriva reconectării.

11.2.3 Înlocuire baterii

⚠️ AVERTIZARE



Lucrările efectuate asupra instalației electrice.



Contactul cu componentele aflate sub tensiune poate cauza un șoc electric.

- Înlocuirea bateriilor poate fi efectuată numai de către personalul specializat.
- Înainte de începerea lucrului, consultați regulile privind siguranța electrică.
 1. Deconectați aparatul.
 2. Asigurați aparatul împotriva reconectării.

Efectuarea înlocuirii bateriilor

Respectați instrucțiunile separate pentru înlocuirea bateriei (scoaterea și înlocuirea în siguranță a bateriei).

Acestea se află la dispoziția personalului specializat.

Tip baterie

- Conform instrucțiunilor pentru înlocuirea bateriei

Înlocuirea bateriilor la comandă

La afișarea codului de eroare E11 Alarmă, contactați imediat serviciul de întreținere [consultați ▶ Capitolul 11.2.5].

Pentru a asigura integralitatea datelor (dată, oră) este necesar ca prin intermediul acestei baterii încorporate să fie asigurată alimentarea continuă cu energie electrică.

11.2.4 Ce trebuie făcut în cazul în care...

Toate aparatele sunt testate temeinic în centrul de testare AHT cu privire la performanțele și siguranța acestora.

- a) Contactați imediat serviciul de întreținere [consultați ▶ Capitolul 11.2.5] la:
 - Apariția unei defecțiuni [consultați ▶ Capitolul 10.3]
 - Zgomote puternice sau vibrații
 - Defectarea elementelor de operare și afișare [consultați ▶ Capitolul 5].
- b) Menționați următoarele:
 - Tip aparat
 - Numărul de serie din 14 cifre al aparatului
 - Consultați plăcuța de identificare [consultați ▶ Capitolul 3.2.1]
 - Eticheta autocolantă suplimentară de pe aparat

Serialnumber

801064 0000011

Fig. 20: Exemplu număr de serie de 14 caractere

- Tipul defectiunii
- c) Restricționați accesul clienților finali la aparatul defect.

11.2.5 Servicii de întreținere

În cazul în care aveți întrebări cu privire la întreținere (întreținere, service, reparații etc.), contactați **partenerul de service AHT** responsabil pentru regiunea dumneavoastră:

Linie de service (Telefon)	Consultați eticheta autocolantă de pe aparat
E-mail Asistență tehnică	product_support@aht.at
E-mail Comandă piese de schimb	spare_parts@aht.at
Catalog online piese de schimb AHT	https://catalog.aht.at
Disponibilitatea pieselor de schimb solicitate în mod legal	8 ani de la punerea pe piață a ultimului exemplar al modelului legal
Durata minimă a garanției	–
Informații cerute de lege privind modelul	https://eprel.ec.europa.eu/
Contact online	www.aht.at/services



Codul QR www.aht.at/services

Serviciile de întreținere au la dispoziție toate informațiile necesare pentru întreținere și punere în funcțiune și toate informațiile actualizate, ca de exemplu:

- Listele de piese de schimb

12 Demontare, eliminare la deșeuri

AVERTIZARE



Scurgeri sau reziduuri de agent frigorific inflamabil.

Agentul frigorific inflamabil poate conduce la formarea unui amestec de gaz/aer exploziv. Pericol de incendiu.

- Nu deteriorați conductele.
- Înainte de demontarea și eliminarea circuitului cu agent frigorific, deschideți-l în mod corespunzător și aspirați complet agentul frigorific, cu respectarea măsurilor de siguranță. În circuitul cu agent frigorific nu este permis să rămână niciun fel de reziduuri.
- Aspirarea agentului frigorific poate fi efectuată numai de către personal specializat.

ATENȚIE



Eliminare necorespunzătoare.

Pericol de producere a unor daune ecologice.

- Eliminați în mod corespunzător și ecologic componente cum ar fi:
 - agentul frigorific
 - spuma izolatoare (Pentan)
 - uleiul de compresor
 - bateriile
 - foliile și ambalajele
 - geamurile
- Colectarea separată a echipamentelor electrice și electronice conform reglementărilor naționale aplicabile privind eliminarea deșeurilor (de exemplu, WEEE aplicabilă pentru spațiul UE) și dispozițiilor partenerului local pentru eliminarea deșeurilor.
- Eliminați bateriile la deșeuri conform reglementărilor naționale aplicabile privind eliminarea deșeurilor.
- Nu aruncați aparatul împreună cu deșeurile menajere.

Declarație de conformitate UE

Traducere a declarației de conformitate originale

Nr. declarație de conformitate	418554
Producătorul	AHT Cooling Systems GmbH Werksgasse 57 8786 Rottenmann, Austria
Împuternicit cu documentația tehnică	DI Dr. Thomas Jauk Werksgasse 57 8786 Rottenmann, Austria
Obiectul declarației	Aparat frigorific/congelator comercial
Denumire produs	Tip
CB	B 915N, B 916N

Numărul de serie, datele tehnice importante și marcajul de conformitate sunt specificate pe plăcuța de identificare a fiecărui aparat.

Responsabilitatea cu privire la emiterea acestei declarații de conformitate îi revine în exclusivitate producătorului. Obiectul declarației descris mai sus respectă **normativele legislației de armonizare** aplicabile ale Uniunii Europene:

Directiva 2006/42/CE - Directiva privind echipamentele tehnice
Directiva 2014/30/UE - Directiva privind compatibilitatea electromagnetică
Directiva 2011/65/UE - Directiva RoHS
Regulamentul (UE) 2019/2024 - Stabilirea cerințelor în materie de proiectare ecologică conform Directivei 2009/125/CE

În continuare sunt menționate **normele armonizate** utilizate la fundamentare:

Referință normă armonizată aplicată	Cerință fundamentală
EN ISO 12100:2010	Evaluarea și reducerea riscurilor (Directiva privind echipamentele tehnice)
EN 60335-1:2012 EN 60335-1:2012/AC:2014 EN 60335-1:2012/A11:2014 EN 60335-1:2012/A13:2017	Securitatea aparatelor electrice (Directiva privind echipamentele tehnice)
EN 60335-2-89:2010 EN 60335-2-89:2010/A1:2016 EN 60335-2-89:2010/A2:2017	Securitatea aparatelor electrice (Directiva privind echipamentele tehnice)
EN ISO 20607:2019	Instrucțiuni de utilizare (Directiva privind echipamentele tehnice)
EN 55014-1:2006 EN 55014-1:2006/A1:2009 EN 55014-1:2006/A2:2011	Interferențele generate (Directiva privind compatibilitatea electromagnetică)
EN 55014-2:1997 EN 55014-2:1997/A1:2001 EN 55014-2:1997/A2:2008 EN 55014-2:1997/AC:1997	Imunitatea la interferențe (Directiva privind compatibilitatea electromagnetică)
EN 61000-3-2:2014	Interferențele generate (Directiva privind compatibilitatea electromagnetică)
EN 61000-3-3:2013	Interferențele generate (Directiva privind compatibilitatea electromagnetică)
EN 50581:2012	Restricțiile de utilizare a substanțelor (Directiva RoHS)

Specificații suplimentare: Standard aplicat pentru a îndeplini cerințele de proiectare ecologică: EN ISO 23953-1:2015, EN ISO 23953-2:2015; Eurovent Interpretation of the Regulation (EU) 2019/2018 and of the Regulation (EU) 2019/2024

În cazul efectuării unei modificări tehnice a produsului descris mai sus pentru care nu există o aprobare din partea companiei noastre, prezenta declarație devine nulă.

Semnat pentru și în numele producătorului:

Rottenmann, 01.12.2020

Localitate/Dată

DI Dr. Thomas Jauk
Director global F&E
Împuternicit cu documentația tehnică

Naturally
at your
side.

AHT
a member of **DAIKIN** group

Navodila za uporabo Trgovinska hladilna naprava



CB 124



CB 196

CB

Ser. št. 440031
Različica 1
Stanje 0321

Prevod izvirnih navodil | sl

Avtorske pravice © AHT Cooling Systems GmbH
Pridržujemo si vse pravice



Kazalo vsebine

Pregled modelov naprave	126	11.2 Vzdrževanje, servis in popravila.....	143
1 Splošno	126	11.2.1 Vzdrževanje	143
1.1 Splošno o navodilih in varnosti	126	11.2.2 Menjava luči	143
1.2 Omejitev odgovornosti	126	11.2.3 Zamenjava baterije.....	143
2 Varnost	126	11.2.4 Kaj storiti, če	144
2.1 Razlaga oznak	126	11.2.5 Služba za vzdrževanje	144
2.2 Namenska uporaba	127	12 Demontaža, odstranjevanje	144
2.3 Zahteve za osebje	128	Izjava o skladnosti EU_418554_1_1120	145
2.4 Osebna zaščitna oprema	128		
2.5 Posebne nevarnosti	128		
2.5.1 Električna napetost	128		
2.5.2 Tokokrog hladilnega sredstva	129		
2.5.3 Mehanske nevarnosti.....	130		
2.6 Preostala tveganja	130		
3 Opis izdelka	131		
3.1 Splošni podatki	131		
3.2 Tehnični podatki.....	131		
3.2.1 Nazivna tablica in serijska številka	132		
3.3 Namenska uporaba	132		
3.4 Zahteve glede informacij (EU) 2019/2024, 2019/2015.....	132		
4 Sestava in funkcija	132		
4.1 Samodejno odtajanje	133		
4.2 Funkcija nočnega roloja/ osvetlitve naprave	133		
5 Elementi za upravljanje in prikazovanje	133		
5.1 Prikaz temperature	133		
5.2 Upravljalni elementi in prikazi na prikazovalniku	134		
5.2.1 Nočni rolo/osvetlitev naprave.....	134		
5.2.2 Alarm	134		
6 Transport in skladiščenje	135		
7 Razpakiranje	135		
8 Postavitev in montaža	136		
8.1 Električni priključek	138		
8.2 Električna varovalka.....	139		
9 Zagon	139		
10 Delovanje (upravljanje)	139		
10.1 Nalaganje.....	140		
10.2 Izločitev iz uporabe in ponovni zagon....	140		
10.2.1 Izločitev iz uporabe	140		
10.2.2 Ponovni zagon	141		
10.3 Motnje v delovanju.....	141		
11 Vzdrževanje	141		
11.1 Čiščenje	142		
11.1.1 Osnovno čiščenje	142		
11.1.2 Glavno čiščenje	143		

Pregled modelov naprave

Trgovinska hladilna naprava

Model	Tip R290	Zunanje mere [mm] Dolžina x globina x višina			Največja skupna teža naprave * [kg]
CB					
CB 124	B 916N	1240	885	2150	380
CB TWA 124	B 916N	1240	885	2150	375
CB 196	B 915N	1964	885	2150	640
CB TWA 196	B 915N	1964	885	2150	630
CB 124/CB 124	B 916N/B 916N	2420	885	2150	690
CB 124/CB 196	B 916N/B 915N	3144	885	2150	940
CB 196/CB 196	B 915N/B 915N	3144	885	2150	1190

*Glede na različico so mogoča odstopanja.

Točni podatki so v prevoznih listinah. Te morajo biti na voljo pri upravljavcu.

Pridržujemo si pravico do sprememb tehničnih podatkov.

1 Splošno

1.1 Splošno o navodilih in varnosti

Ta navodila za uporabo (v nadaljevanju: navodila) so sestavni del naprave in omogočajo varno in učinkovito delovanje.

Razdelek o varnosti obvešča o varnostnih zadevah, ki so pomembne za zaščito oseb, stvari in materialov. Opozorila/napotki, vezani na opravila, so podani v zadevnih poglavjih.

Navodila v elektronski obliki so na voljo na naši spletni strani <http://www.aht.at>.

Ta navodila so namenjena naslednjim **ciljnim skupinam**:

- **Upravljavec**
- **Osebe**
- **Strokovnjaki**: servisni partner AHT, servisni tehnik AHT, servisna služba AHT, montažni servis AHT, podjetja za čiščenje

Osebe: Ta pojem se uporablja takrat, ko je navodilo namenjeno vsem ciljnim skupinam.



Upoštevajte navodila

- Ta navodila shranite za prihodnjo uporabo.
- Ta navodila morajo biti osebi na voljo na mestu uporabe.
- Osebe mora pred uporabo temeljito prebrati navodila.

Vse slike so simbolične.

1.2 Omejitev odgovornosti

Vsi podatki v teh navodilih so bili zbrani upoštevaje v trenutku nastanka veljavne standarde in zakonske predpise ter izkušnje proizvajalca in strokovnjakov.

Proizvajalec ne prevzema odgovornosti za poškodbe oseb, materialov ali stvari (naprav, blaga itd.), do katerih pride zaradi:

- neupoštevanja navodil in v njih vključenih predpisov/varnostnih napotkov;
- neupoštevanja veljavnih lokalnih zakonskih predpisov za varnost;
- nepravilne uporabe (napačne uporabe);
- uporabe s strani nepooblaščenega in neusposobljenega osebja;
- tehničnih sprememb, ki jih ni odobril proizvajalec;
- sprememb tovarniških nastavitev, ki jih ni odobril proizvajalec;
- uporabe nadomestnih delov, ki jih ni odobril proizvajalec;
- uporabe pribora, ki ga ni odobril proizvajalec;
- predelav, dodelav in vgradenj v napravo, ki jih ni odobril proizvajalec; dovoljene so le predelave, dodelave in vgradnje, ki jih je odobril proizvajalec;
- izpada električnega napajanja ali elektrotehničnih varnostnih naprav;
- napak v črkovanju in tisku.

Neupoštevanje zgoraj navedenih točk bo razveljavilo garancijske zahtevke. Veljajo pogodbeno dogovorjene obveznosti, splošni prodajni in dobavni pogoji podjetja AHT Cooling Systems GmbH (v nadaljevanju: AHT) in ustrezne zakonske določbe, veljavne ob sklenitvi pogodbe.

Tehnične spremembe in pomote pridržane.

Veljajo lokalni predpisi za poslovanje in varnostni predpisi ter osnovne zahteve za varnost in zdravje pri delu za napravo.

2 Varnost

2.1 Razlaga oznak

Varnostni napotki in opozorila so v teh navodilih označeni s simboli in opozorilnimi besedami. Opozorilna beseda označuje stopnjo tveganja nevarnosti.

Opozorilna beseda	Pomen
OPOZORIL O	Označuje nevarnost s srednjo stopnjo tveganja. V primeru neupoštevanja lahko povzroči smrt ali hude telesne poškodbe.
UPOZORNE NIE	Označuje nevarnost z nizko stopnjo tveganja. V primeru neupoštevanja lahko povzroči lažje ali zmerne telesne poškodbe.
OBVESTILO!	Označuje pomemben napotek, namenjen preprečevanju materialne škode oziroma škode na predmetih.

Simbol	Pomen
	Znaki splošnih opozoril
	Opozorilo pred električno napetostjo
	Opozorilo pred električno napetostjo. Ne priključite na vir napetosti poškodovanega priključnega kabla.
	Opozorilo pred vnetljivi snovmi
	Opozorilo pred nevarnostjo zdrsa
	Opozorilo pred poškodbami rok
	Opozorilo pred viličarji
	Opozorilo pred nevarnostjo prevračanja
	Opozorilo pred padajočimi predmeti
	Opozorilo pred vročo površino
	Opozorilo pred nizko temperaturo/ zmrzaljo
	Ne uporabljajte odprtega ognja; prepovedan ogenj, odprt vir vžiga in kajenje
	Hoja po površini prepovedana
	Odlaganje ali skladiščenje prepovedano

Simbol	Pomen
	Vrtanje prepovedano
	Upoštevajte navodila
	Pred vzdrževanjem ali popravilom odklopite
	Uporabite zaščitne rokavice.
	Uporabite zaščito za oči.
	Ločeno odlaganje električnih in elektronskih naprav
	Ločeno odlaganje baterij in akumulatorjev
	Oznake za eksplozijsko zaščito

2.2 Namenska uporaba

Naprava je namenjena za prikaz pakiranih hlajenih živilskih izdelkov ali njihovo izbiranje s strani kupcev.

Naprava je prirejena za uporabo na nadmorskih višinah do 2000 m (6562 ft).

Upravljaivec je odgovoren za pravilno uporabo naprave.

OPOZORILO

Nevarnost zaradi napačne uporabe.

- Ne izvajajte tehničnih sprememb naprave.
- Napravo vključite in uporabljajte šele po pravilni postavitvi in montaži, če nima očitnih pomanjkljivosti.
- V tej napravi ne shranjujte eksplozivnih materialov, kot je na primer posoda z razpršilom z gorljivim pogonskim plinom.
- Za glavno čiščenje ne uporabljajte parnih in visokotlačnih čistilnikov.

OBVESTILO!

Materialna škoda in škoda na predmetih zaradi napačne uporabe.

- Napravo uporabljajte v stabilnem položaju (vodoravna lega).
- Upoštevajte napotke za postavitve [glejte ► Poglavje 8].
- Napravo uporabljajte samo na v ta namen predvidenih nastavljivih nogah.
- Naprave ne uporabljajte v pogojih, ki presegajo klimatski razred, naveden na nazivni tablici [glejte ► Poglavje 3.2.1].
- Temperatura okolice ne sme biti nižja od 16 °C (60,8 °F).

- Preverite brezhibno stanje naprave. Poškodbe morate takoj popraviti.
- Pred nalaganjem blaga in med delovanjem morate preverjati, ali je temperatura ustrezna [glejte ► Poglavlje 5.1].
- V primeru izpada napetosti mora upravljavec kontrolirati shranjeno blago (nadzor temperature).
- Preverite, ali so v prostoru za shranjevanje tujki. Nepravilno shranjeno blago takoj odstranite.
- Naprave ne postavljajte ali skladiščite na prostem.
- Upoštevajte minimalne razmike od omejevalnih sten in drugih naprav, da prezračevanje ne bo ovirano [glejte ► Poglavlje 8].
- Ne uporabljajte naprave s poškodovanim steklenim elementom (praska, razpoka, zlom).
 - Vzemite blago iz poškodovane naprave in ga shranite v delujočo napravo enakega temperaturnega razreda.
 - Poškodovano napravo po odstranitvi blaga izklopite [glejte ► Poglavlje 10.2.1].
 - Vzpostavite stik s službo za vzdrževanje [glejte ► Poglavlje 11.2.5].

2.3 Zahteve za osebje

OPOZORILO



Nezadostna kvalifikacija.

Nevarnost telesnih poškodb.

- Dela na napravi sme izvajati le ustrezno usposobljeno osebje.
- Osebje mora pred začetkom del prebrati in razumeti ta navodila.

Upravljavec

- Upravljavec mora (z usposabljanjem) poskrbeti, da osebje prebere in razume ta navodila.
- Upravljavec je odgovoren za to, da osebje zazna motnje v delovanju (alarmi, odstopanja temperature itd.) in ustrezno ukrepa [glejte ► Poglavlje 10.3] in [glejte ► Poglavlje 11.2.4].

Osebje

- Upravljavec mora osebje seznaniti z vsebino teh navodil (naloge, možne nevarnosti, ...).
- Upravljanje in čiščenje je dovoljeno samo usposobljenemu osebju.

Strokovnjaki

- Samo strokovnjaki s pooblastilom družbe AHT smejo izvajati dela na napravi, kot so:
 - Glavno čiščenje
 - Vzdrževanje, servis in popravila
 - Postavitev (sestavljanje) in montaža sklopa naprav
- Samo osebje, usposobljeno za gorljiva hladilna sredstva, sme opravljati dela na tokokrogu hladilnega sredstva pri napravah R290.

- Samo kvalificirani električarji smejo izvajati dela na električnem sistemu.
- Glavno čiščenje lahko izvajajo samo **čistilni servisi** ali **strokovnjaki**, pooblašteni in izšolani s strani družbe AHT [glejte ► Poglavlje 11.1.2] durchführen.

Osebe (vključno z otroki) z zmanjšanimi telesnimi, čutilnimi in duševnimi sposobnostmi smejo napravo uporabljati samo pod nadzorom in če so poučene o njeni uporabi, ne smejo pa izvajati vzdrževalnih del.

Otroci morajo biti pod nadzorom, da se prepreči igranje v bližini oziroma z napravo.

Izvajanje del pod vplivom alkohola in poživil je prepovedano.

2.4 Osebna zaščitna oprema



Uporabite zaščitne rokavice.

- Zaščita pred težkimi deli naprave pri transportu, razpakiranju, postavitvi in montaži ter pri odstranjevanju.
- Zaščita pred ostrimi robovi naprave, vrtečimi se deli in vročimi površinami pri vzdrževanju, servisiranju in popravilih.
- Zaščita pred stikom s tekočim/iztekajočim hladilnim sredstvom pri netesnosti tokokroga hladilnega sredstva.
- Zaščita pred nizko temperaturo pri nalaganju in čiščenju.
- Za odstranjevanje steklenih delov in drobcev stekla v primeru loma stekla.
- Za odstranjevanje delov pri lomu materiala.



Uporabite zaščito za oči.

- Zaščita pred stikom s tekočim/iztekajočim hladilnim sredstvom pri netesnosti tokokroga hladilnega sredstva.

2.5 Posebne nevarnosti

2.5.1 Električna napetost

Dela na električnem sistemu smejo izvajati le strokovnjaki.

- a) Pri sporočilih o motnjah ali poškodbah naprave se povežite s službo za vzdrževanje [glejte ► Poglavlje 11.2.5]

OPOZORILO



Stik z deli pod napetostjo lahko povzroči električni udar.



Obstaja nevarnost požara zaradi iskrenja ali preobremenitve.



- Poškodovane naprave ali njenih delov (npr. priključni kabel) ne priključujte na omrežno napetost.





- Preverite popolnost in delovanje varnostnih naprav.
- Ne odstranjajte zaščitnih naprav in pokrovov, nameščenih na napravi.
- Pred priključitvijo na omrežno napetost upoštevajte naslednje:
 - veljavne krajevne varnostne predpise za električno napeljavo,
 - veljavne standarde in varnostne napotke,
 - podatke na nazivni tablici [glejte ► Poglavje 3.2.1].
- Napravo sme odklopiti samo predhodno usposobljeno oseba.
- V primeru poškodbe naprave med delovanjem in pred vzdrževalnimi deli upoštevajte naslednja varnostna pravila:
 1. Odklopite napravo (vse pole in na vseh straneh)
 2. Zavarujte napravo pred ponovnim vklopom.
- Samo strokovnjaki smejo zamenjati poškodovane dele, npr.:
 - priključni kabel
 - svetilke [glejte ► Poglavje 11.2.2]
 - baterije [glejte ► Poglavje 11.2.3]
- Priključnega kabla ne stiskajte ali prepogibajte.
- Ne uporabljajte kablskega podaljška ali razdelilnika.
- Za glavno čiščenje ne uporabljajte parnih in visokotlačnih čistilnikov.
- Ne poškodujte pokritih električnih delov. Upravljaivec ne sme vrtati v napravo in na njej izvajati nobenih drugih del.
- Ne približujte virov vžiga (toplota, iskre, odprti plamen, vroče površine).
- Za odstranjevanje vode pri odtajanju in za čiščenje uporabljajte vlažno krpo ali gobo. Ne uporabljajte suhih krp ali gob za suho drgnjenje. (Nevarnost elektrostaticnega naboja in iskrenja).
- Ne blokirajte prezračevalnih odprtih v ohišju naprave. Uporabljajte le originalni pribor.
- Za pospešitev odtajanja ne uporabljajte mehanskih priprav ali drugih sredstev (npr. strgal za led).
- Ne uporabljajte nobenih električnih naprav (kot so mokri sesalniki) v hladilnem predelku, ki jih ne priporoča proizvajalec. Dovoljene so naprave z oznako protiekspluzijske zaščite [glejte ► Poglavje 2.1].
- Za glavno čiščenje ne uporabljajte parnih in visokotlačnih čistilnikov.
- Napravo postavite le v dobro prezračen prostor.
- Če bo naprava postavljena v kletnih prostorih, mora biti zagotovljeno zadostno prezračevanje.
- Kanali in prehodi skozi stene morajo biti pred in za napravo protipožarno zaščiteni.
- Ne poškodujte tokokroga hladilnega sredstva.
- Pri transportu in skladiščenju naprave ne izpostavljajte temperaturi, višji od 70°C (158 °F).
- Preprečite prenos pulziranja in vibracij na napravo.
- Izogibajte se delovanju zunanjih sil na napravo, npr. nepredvidnemu ravnanju z dviznim vozičkom ali strojem za čiščenje tal.
- Ne vrtajte v napravo in na njej ne izvajajte nobenih drugih del.
- Ne stiskajte ali zvijajte cevni povezav.
- Dela na tokokrogu hladilnega sredstva smejo izvajati le strokovnjaki.
- Odpiranje tokokroga hladilnega sredstva in izsesavanje hladilnega sredstva izvajajte le v dobro prezračenih prostorih izven delovnega časa trgovine (brez kupcev) ali na prostem.
- Pred vsakim vzdrževanjem, servisiranjem in popravilom
 1. Odklopite napravo [glejte ► Poglavje 10.2.1]
 2. Zavarujte napravo pred ponovnim vklopom.
- Med popravilom mora biti strokovnjakom na voljo strokovna oseba, ki pozna krajevne razmere.

2.5.2 Tokokrog hladilnega sredstva

Dela na tokokrogu hladilnega sredstva smejo izvajati le strokovnjaki.

- a) Pri sporočilih o motnjah ali poškodbah naprave se povežite s službo za vzdrževanje [glejte ► Poglavje 11.2.5]

Gorljivo hladilno sredstvo

OPOZORILO



Hladilno sredstvo je lahko vnetljivo. V primeru netesnosti lahko hladilno sredstvo izteka in povzroči tvorjenje eksplozivne mešanice plina in zraka.



To lahko nadalje vodi v požar in eksplozijo z naslednjim tveganjem požara.

- Hladilno sredstvo R290 (propan) sodi skladno s standardom EN 378-1 v varnostno skupino A3. Uporabljeno hladilno sredstvo in njegova količina sta navedena na nazivni tablici [glejte ► Poglavje 3.2.1].

⚠ UPOZORNENIE**Tekoče hladilno sredstvo.**

Ozeblina na koži.



- Nosite zaščitna očala in zaščitne rokavice.
- Zaščitite roke in obraz pred stikom s tekočim/iztekajočim hladilnim sredstvom.

**2.5.3 Mehanske nevarnosti****⚠ OPOZORILO****Transport naprav z viličarji.**

Nevarnost telesnih poškodb oseba v primeru trka.

- Upoštevajte transportne poti za viličarje.
- Zavarujte blago med prevozom.
- Viličarje sme upravljati le usposobljeno osebje.
- Za varno dvigovanje bremena z viličarjem upoštevajte težišče naprave. Informacije o tem najdete na sprednji in zadnji strani embalaže naprave.
- Z viličarjem prevažajte le eno napravo.
- ne zlagajte naprav drugo na drugo.

**Nevarnost prevrnitve naprave.**

Osebe se lahko zagozdijo.



- Ne vzpenjajte se na ali v napravo.
- Upoštevajte navodila na embalaži.
- Z vprašanji se obrnite na [glejte ► Poglavje 11.2.5].

Odstranjevanje embalaž in folij.

Nevarnost zadušitve.

- Embalažo in folije hranite izven dosega otrok.
- Ne dovolite otrokom, da bi se igrali z embalažo in folijami.

Manjkajoče in/ali nepopolno delujoče varnostne naprave.

Nevarnost telesnih poškodb zaradi npr. vrtečih se delov.

- Preverite popolnost in delovanje varnostnih naprav.
- Ne odstranjujte zaščitnih naprav in pokrovov, nameščenih na napravi.

⚠ UPOZORNENIE**Lom materiala**

Nevarnost padca. Nevarnost udarnin zaradi padajočih delov. Nevarnost ureznin.

- Ne vzpenjajte se na ali v napravo.

**Padajoči predmeti.**

Nevarnost udarnin. Ureznine v primeru lomljenja stekla.



- Na napravo ne odlagajte predmetov.

**Nepravilna vgradnja regalnih polic.**

Nevarnost poškodb zaradi padca regalnih polic, naloženih z blagom.

- Konzole za regalne police in regalne police se morajo pri obešanju popolnoma zaskočiti v predvidene odprtine.

**Iztekanje vode pri odtajanju. Iz poškodovanih pakiranj iztekajo tekočine.**

Nevarnost zdrsa.

- Preverite, ali se pred in za napravo ne nabirajo luže.
- Takoj odstranite iztekle vodo/tekočine.

**Samodejno zapiranje nočnih rolojev.**

Roke se lahko zagozdijo.

- Pri izklopu trgovinske razsvetljave držite roke stran od samodejnega nočnega roloja.

Varnost pri ravnanju s steklom**⚠ UPOZORNENIE****Lom stekla.**

Ureznine na telesu. Udarnine.

- Preverite morebitno poškodovanje steklenih elementov, npr. praske, razpoke, zlome. Ob poškodbi se nemudoma obrnite na službo za vzdrževanje [glejte ► Poglavje 11.2.5].
- Preverite morebitno razbitost shranjenih steklenih posod.
- Ne vzpenjajte se na ali v napravo.

**Odstranitev polomljenega stekla.**

Ureznine po rokah in telesu.



- Pri odstranjevanju steklenih črepinj in morebitnega poškodovanega blaga uporabljajte zaščitne rokavice.
- Previdno in v celoti odstranite vse steklene črepinje in poškodovano blago.

2.6 Preostala tveganja

Proizvajalec ne prevzema odgovornosti za škodo, ki bi nastala zaradi neupoštevanja teh navodil in drugih predpisov proizvajalca.

3 Opis izdelka

3.1 Splošni podatki

Izdelki AHT izpolnjujejo zahteve iz Uredbe EU 1907/2006 (REACH) o registraciji, ocenjevanju, avtorizaciji in omejevanju kemikalij.

3.2 Tehnični podatki

Pomembni tehnični podatki so navedeni na nazivni tablici [glejte ► Poglavje 3.2.1].

Parameter	Vrednost
Zunanje mere	Glejte → Pregled modelov naprave
Teža naprave	Glejte → Pregled modelov naprave
Hladilno sredstvo	Propan (R290)
Količina hladiva na hladilni krog	≤ 150 g
Potencial tanjšanja ozonskega plašča (ODP) Propan (R290)	0
Plin za penjenje izolacije	PENTAN
Potencial tanjšanja ozonskega plašča (ODP) PENTAN	0
Potencial globalnega segrevanja (GWP) Propan (R290)	3
Emisije zvoka po zraku/raven emisij zvočnega tlaka	< 70 dB(A)
CB TWA 124, CB TWA 196	
Odtok odtajane vode	DN 32

Največja obremenitev

Parameter	Vrednost
Nosilna konstrukcija	Nalepka desno zgoraj na notranji strani stropa naprave poleg nazivne tablice
CB 124, CB TWA 124	
Regalne police/Kos	60 kg
Talna polica/Kos	60 kg
CB 196, CB TWA 196	
Regalne police/Kos	42 kg
Talna polica/Kos	42 kg

Sistem vodila

Sistem vodila (Komunikacija)	Vodilo AHT ICB (Inter Cabinet BUS)
Kabel vodila	CAT 5-S/FTP (nožice 1 ... 8 zasedene) RJ45

Električni priključek

Najmanjši presek priključnega kabla	1,5 mm ²
-------------------------------------	---------------------

CB 196, CB TWA 196

Nazivna napetost	3N 380 – 420 V
Nazivna frekvenca	50 Hz
Vrste vtičev	CEE 5 x 16 A
Vrste vtičev	Posebne izvedbe glede na državo
Priključni kabel	Petpolni kabel z zaščitnim (PE) in nevtralnim vodnikom (N)

CB 124, CB TWA 124

Nazivna napetost	220 – 240 V
Nazivna frekvenca	50 Hz
Vrste vtičev	CEE 7/7
Vrste vtičev	Posebne izvedbe glede na državo
Priključni kabel	tripolni kabel

Krmilna napeljava (nočni rolo/osvetlitev naprave)

Nazivna napetost	220 – 240 V
Nazivna frekvenca	50 Hz
Vrste vtičev	CEE 7/7
Vrste vtičev	Posebne izvedbe glede na državo
Priključni kabel	tripolni kabel

Električna varovalka

[glejte ► Poglavje 8.2]

Nazivni tok [A]	Okvarni tok [mA]	Tip	Tip odklopni ka
Inštalacijski odklopnik (LS/CB)			
16	–	–	C (počasni)
Stikalo za zaščito pred okvarnim tokom (FI/RCCB/GFCI)			
40	30	G (kratkotrajni zamik) A (občutljivo na pulzirajoči tok)/ F (občutljivo na mešane frekvence)/ B (občutljivo na vse tokove)	–
Kombinirano zaščitno stikalo na diferenčni tok/RCBO (alternativa za FI in LS)			
16	30	G (kratkotrajni zamik) A (občutljivo na pulzirajoči tok)/ F (občutljivo na mešane frekvence)/ B (občutljivo na vse tokove)	C (počasni)

Možna so odstopanja v odvisnosti od kupca.
Druge informacije: Služba za vzdrževanje [glejte ► Poglavje 11.2.5]

3.2.1 Nazivna tablica in serijska številka

Upoštevajte podatke na nazivni tablici.

Nazivna tablica kot nalepka desno v notranjosti naprave.

- oznaka in tip naprave
- serijska številka
- klimatski razred*
- nazivna napetost in nazivna frekvenca
- nazivni tok in nazivna moč
- hladilno sredstvo in njegova količina
- neto prostornina
- datum proizvodnje
- drugi tehnični podatki

*primeri klimatskih razredov:

Klimatski razred (razred) v skladu s standardom ISO 23953-2	Temperatura okolja [°C]	Relativna zračna vlažnost [%]
3	25	60

3.3 Namenska uporaba

Naprava je namenjena za prikaz pakiranih hlajenih živilskih izdelkov ali njihovo izbiranje s strani kupcev.

Dodatne informacije [glejte ► Poglavlje 2.2]

3.4 Zahteve glede informacij (EU) 2019/2024, 2019/2015

Naslednje navedbe so namenjene izpolnitvi zahtev po informacijah iz točke 3 Priloge II k Uredbi (EU) 2019/2024:

a)

Temperatura v napravi je tovarniško nastavljena tako, da se vzdržuje temperaturni razred paketa M, ki ga navaja proizvajalec. Za zagotovitev optimalnega skladiščenja živil je priporočljivo to nastavitvev ohraniti.

b)

Spremembe temperaturnih nastavitvev lahko povzročijo kvarjenje blaga.

c) Zahteva ne velja za to napravo.

d) Zahteva ne velja za to napravo.

e)

- [glejte ► Poglavlje 8]
- [glejte ► Poglavlje 11.2]
- [glejte ► Poglavlje 11]

f)

Če vijačnice uparjalnika ne očistite enkrat letno, se zaradi tega bistveno zmanjša izkoristek naprave.

g, h, i, j, k)

- [glejte ► Poglavlje 11.2.5]

Naslednje navedbe so namenjene izpolnitvi zahtev po informacijah iz točke 2 Priloge V k Uredbi (EU) 2019/2015:

Ta izdelek vsebuje svetlobni vir razreda energijske učinkovitosti F.

4 Sestava in funkcija

Naprava je kompaktne izvedbe in pripravljena za priklop na omrežje.

Naprava je tovarniško programirana.

Naprava vsebuje enega ali več hermetično zaprtih tokokrogov hladilnega sredstva, katerih sestavni deli so med seboj trajno tesno povezani.

Izvedba posameznih modelov naprav se lahko razlikuje.

Naprava je opremljena z nočnim rolojem.

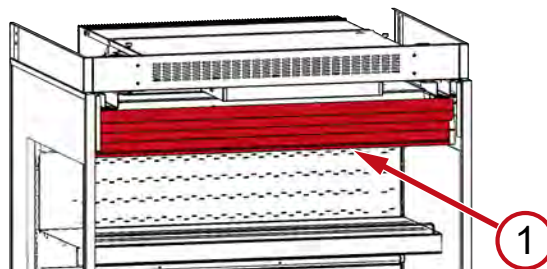

Sl. 1: Nočni rolo

Naprava je opremljena z regalnimi policami.

Regalne police je mogoče razširiti, zmanjšati ali jim določiti nov položaj.

Število regalnih polic spremenite samo v soglasju s proizvajalcem.

Naprava je opremljena z rešetko za kroženje zraka ([glejte ► Poglavlje 10.1]).

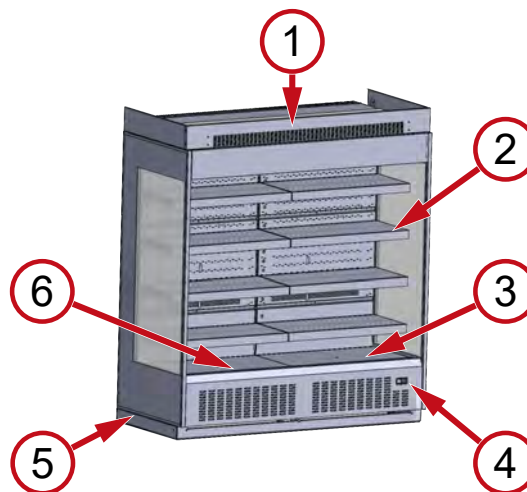

Sl. 2: Pregled naprave – CB 196

- | | |
|---------------------------|---|
| 1 Pokrovi kanalov za zrak | 2 Regalne police |
| 3 Talna polica | 4 Upravljalni elementi in prikazi na prikazovalniku |
| 5 Zaščitne letve za vodo | 6 Rešetka za kroženje zraka |

Sklop naprav

Sklop naprav sestavljata dve posamični napravi.

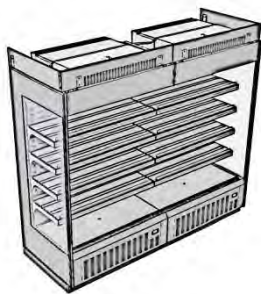

Sl. 3: Sklop naprav

Odpadna toplota, ki jo proizvede naprava, se odvaja prek izmenjevalnika toplote v okoliški zrak.

Naprava je opremljena z nalepkami.

- Nazivna tablica [glejte ► Poglavlje 3.2.1]
- Navodila za nalaganje [glejte ► Poglavlje 10.1]
- Simbol 

Nalepke se nahajajo desno zgoraj v notranjosti naprave.

Naloge preverjanja

- Prisotnost nalepk

Pristojnost

- Osebe

Pogostost

Glejte vzdrževanje [glejte ► Poglavlje 11]

Če ugotovite manjkajoče dele ali napake v delovanju, nemudoma pokličite servisno službo [glejte ► Poglavlje 11.2.5].

4.1 Samodejno odtajanje

Naprava je opremljena s samodejnim odtajanjem.

Pogostost, trajanje in ura odtajanja so prednastavljeni.



Pogostost odtajanja

- Vsake 4 ure

Trajanje odtajanja

- do 60 minut

Med samodejnim odtajanjem se na prikazovalniku prikažejo naslednji prikazi in simboli [glejte ► Poglavlje 5].

Prikaz	Simbol
dEF	
-d-	

Med postopkom odtajanja se lahko temperatura na prikazovalniku temperature v notranjosti poveča.

UPOZORNENIE



Iztekanje vode pri odtajanju.

Nevarnost zdrsa.

- Preverite, ali se pred in za napravo ne nabirajo luže.

- Vodo, ki izteče pri odtajanju, nemudoma odstranite.
- Takoj se obrnite na službo za vzdrževanje [glejte ► Poglavlje 11.2.5].

Nastali kondenzat se odvaja iz notranjosti naprave v ogrevano posodo za vodo in tam izhlapeva.

CB TWA 124, CB TWA 196

Iztekajoča voda je skozi odtok napeljana v kanalizacijo.

4.2 Funkcija nočnega roloja/ osvetlitve naprave

Samodejno dnevno/nočno delovanje

Samodejno dnevno/nočno delovanje s povezavo na trgovinsko razsvetljavo.

Funkcija dnevnega delovanja

Vtičnica je pod napetostjo.

Trgovinska razsvetljava vklopljena

- Nočni rolo je odprt.
- Osvetlitev naprave se samodejno vklopi.

Funkcija nočnega delovanja

Vtičnica ni pod napetostjo.

Trgovinska razsvetljava izklopljena

- Nočni rolo je zaprt.
- Osvetlitev naprave se samodejno izklopi.

UPOZORNENIE



Samodejno zapiranje nočnih rolojev.

Roke se lahko zagozdijo.

- Pri izklopu trgovinske razsvetljave držite roke stran od samodejnega nočnega roloja.

Začasno aktiviranje dnevnega obratovanja:

Odvisno od naprave

- [glejte ► Poglavlje 5.2.1]

5 Elementi za upravljanje in prikazovanje

5.1 Prikaz temperature

Prikaz temperature v notranjosti naprave

- Prikaz temperature notranjosti



Sl. 4: Prikaz temperature notranjosti

- Prikaz na prikazovalniku krmilnega elementa [glejte ► Poglavlje 5]

Dodatne informacije [glejte ► Poglavlje 3.4]

Kontrola temperature v notranjosti

Pristojnost

- Osebj

Pogostost

Glejte vzdrževanje [glejte ► Poglavlje 11]

5.2 Upravljalni elementi in prikazi na prikazovalniku

Upravljalni elementi in prikazi na prikazovalniku so nameščeni pod vznožno letvijo.

Kot upravljalne elemente imate na voljo tipke, ki so razporejene na naslednji način:



Sl. 5: Upravljalni elementi

Upravljalni element	Funkcija
	Začasno aktiviranje dnevnega obratovanja (Dvig nočnega roloja/Vklop osvetlitve naprave)
	Potrditev zvočnega alarma



Sl. 6: Prikazi na prikazovalniku

Prikaz	Pomen prikaza
	Dnevno delovanje (Nočni rolo je odprt/Vklop osvetlitve naprave)
	Funkcija hlajenja je aktivna
	Ventilator uparjalnika je aktiven
	Odtajanje je aktivno
	Nočno delovanje (Nočni rolo je zaprt/Izklop osvetlitve naprave)
	Alarm

Prikaz	Pomen prikaza
	Napak ni in naprava deluje (Običajno delovanje) Funkcija hlajenja je aktivna
	Odtajanje je aktivno

5.2.1 Nočni rolo/osvetlitev naprave

Začasno aktiviranje dnevnega obratovanja – Odpiranje nočnega roloja/Vklop osvetlitve naprave	Držite pritisnjeno najmanj 5 sekund.
Nočno delovanje – Zapiranje nočnega roloja/Izklop osvetlitve naprave	Samodejno se izvede po 30 min.

5.2.2 Alarm

Prikaz alarma

Koda napake se na prikazovalniku izmenjujoče prikazuje kot utripajoč prikaz, ki ga zamenja prikaz temperature v notranjosti.

Simbol se prikaže na prikazovalniku.

Odvisno od napake se prek vgrajenega brenčala sproži zvočni alarm.

Za ukrepe za odpravo motenj po prikazu alarmnih sporočil glejte [glejte ► Poglavlje 10.3].

Koda napake	Pomen	Pomen (EN)
<i>OnF</i>	Zasilno delovanje termostata	On Failsafe
<i>noL</i>	Okvara krmilnega vezja	HW failure or Modbus flashing
<i>E03</i>	Senzor na vhodu zraka	Air in sensor
<i>E04</i>	Senzor za izhodu zraka	Air out sensor
<i>E05</i>	Senzor uparjalnika	Fin sensor
<i>E06</i>	Visokotlačno tipalo	Discharge pressure sensor
<i>E07</i>	Varnostna veriga zgoščevalnika (visok/nizek tlak)	Compressor safety (High pressure/Low pressure)
<i>E09</i>	Senzor v skladiščnem prostoru (HACCP)	Cabinet temperature sensor (HACCP)
<i>E10</i>	Prenizka napajalna napetost	Low supply voltage
<i>E11</i>	Okvara baterije	Battery defective
<i>E12</i>	Programska oprema razreda B	Class B software
<i>E13</i>	EEPROM (okvara krmilnega vezja)	EEPROM (controller defective)

Koda napake	Pomen	Pomen (EN)
E35	Previsoka temperatura v skladiščnem prostoru	High cabinet temperature
E36	Prenizka temperatura v skladiščnem prostoru	Low cabinet temperature
E37	Prenizka nastavljena temperatura	Low control temperature
E38	Previsoka nastavljena temperatura	High control temperature
E39	Prekoračitev časa odtajanja	Defrost terminated by time
E40	Napaka notranjega pomnilnika	Error internal memory

Potrditev alarma

Potrditev zvočnega alarma	Pritisnite 
---------------------------	--

Kode napake NI mogoče potrditi.

Koda napake je prikazana, dokler se napaka ne odpravi.

6 Transport in skladiščenje

- Ob prevzemu preverite, da se naprava med prevozom ni poškodovala.
- Ob poškodbi naprave se nemudoma obrnite na službo za vzdrževanje [glejte ► Poglavje 11.2.5].

OPOZORILO



Poškodba tokokroga hladilnega sredstva.

Gorljivo hladilno sredstvo lahko pušča in z zrakom tvori eksplozivno plinsko zmes.

- Pri transportu in skladiščenju naprave ne izpostavljajte temperaturi, višji od 70°C (158 °F).
- Poskrbite za dobro prezračevanje.
- Upoštevajte varnostne napotke in opozorila za napravo z gorljivim hladilnim sredstvom [glejte ► Poglavje 2.5.2].
- Ob poškodbi naprave se nemudoma obrnite na službo za vzdrževanje [glejte ► Poglavje 11.2.5].



Transport naprav z viličarji.

Nevarnost telesnih poškodb osebja v primeru trka.

- Upoštevajte transportne poti za viličarje.
- Zavarujte blago med prevozom.
- Viličarje sme upravljati le usposobljeno osebje.

- Za varno dvigovanje bremena z viličarjem upoštevajte težišče naprave. Informacije o tem najdete na sprednji in zadnji strani embalaže naprave.
- Z viličarjem prevažajte le eno napravo.
- ne zlagajte naprav drugo na drugo.

OBVESTILO!

Materialna škoda med transportom in skladiščenjem.

- Napravo transportirajte in skladiščite v stabilnem položaju (vodoravna lega).
- Če je bila naprava med transportom nagnjena, pred zagonom počakajte najmanj 2 uri.
- Ob dostavi poskrbite za dostopnost po vsej poti do mesta postavitve (višina in širina prehodov, višina prostora postavitve, zadostni polmeri obračanja).
- Naprave ne skladiščite na prostem.
- Skladiščenje: ne zlagajte naprav drugo na drugo.

7 Razpakiranje

Pristojnost

- Upravljavcec

Navodila za razpakiranje so nameščena na embalaži.

- Pred razpakiranjem in po njem preverite, da naprava ni poškodovana.
- Ob poškodbi naprave se nemudoma obrnite na službo za vzdrževanje [glejte ► Poglavje 11.2.5].

OPOZORILO

Odstranjevanje embalaž in folij.

Nevarnost zadušitve.

- Embalažo in folije hranite izven dosega otrok.
- Ne dovolite otrokom, da bi se igrali z embalažo in folijami.



Poškodba tokokroga hladilnega sredstva.

Gorljivo hladilno sredstvo lahko pušča in z zrakom tvori eksplozivno plinsko zmes. Nevarnost požara.

- Poskrbite za dobro prezračevanje.
- Upoštevajte varnostne napotke in opozorila za napravo z gorljivim hladilnim sredstvom [glejte ► Poglavje 2.5.2].
- Ob poškodbi naprave se nemudoma obrnite na službo za vzdrževanje [glejte ► Poglavje 11.2.5].



Nevarnost prevrnitve naprave.

Osebe se lahko zagozdijo.



- Ne vzpenjajte se na ali v napravo.
- Upoštevajte navodila na embalaži.
- Z vprašanji se obrnite na [glejte ► Poglavje 11.2.5].

⚠ UPOZORNENIE**Težki deli naprave.**

Roke se lahko zagozdijo.



- Pazite na prste in dlani
- Uporabljajte zaščitne rokavice.

OBVESTILO!**Materialna škoda oz. škoda na predmetih zaradi manjkajočih delov naprave.**

- Preverite, ali so v embalaži nepritrjeni deli.
- Ne zavržite nepritrjenih delov in se o njihovi uporabi posvetujte s službo za vzdrževanje [glejte ▶ Poglavlje 11.2.5].

8 Postavitev in montaža**Pristojnost**

- Upravljavec

Tehnični podatki [glejte ▶ Poglavlje 3.2]

Tehnične spremembe na napravi so dovoljene samo v dogovoru s proizvajalcem in z njegovim dovoljenjem.

Ne prekrijte prikaza temperature, varnostnih napotkov in nazivne tablice [glejte ▶ Poglavlje 3.2.1].

⚠ OPOZORILO**Nevarnost prevrnitve naprave.**

Osebe se lahko zagozdijo.



- Ne vzpenjajte se na ali v napravo.
- Upoštevajte navodila na embalaži.
- Z vprašanji se obrnite na [glejte ▶ Poglavlje 11.2.5].

**Poškodba tokokroga hladilnega sredstva.**

Gorljivo hladilno sredstvo lahko pušča in z zrakom tvori eksplozivno plinsko zmes. Nevarnost požara.

- Ne blokirajte prezračevalnih odprtin v ohišju naprave. Uporabljajte le originalni pribor.
- Napravo postavite le v dobro prezračevan prostor.
- Če bo naprava postavljena v kletnih prostorih, mora biti zagotovljeno zadostno prezračevanje.
- Kanali in prehodi skozi stene morajo biti pred in za napravo protipožarno zaščiteni.
- Upravljavec ne sme vrtati v napravo in na njej izvajati nobenih drugih del.
- Ne stiskajte ali zvijajte cevnih povezav.

⚠ UPOZORNENIE**Težki deli naprave.**

Roke se lahko zagozdijo.



- Pazite na prste in dlani
- Uporabljajte zaščitne rokavice.

**Lom materiala.**

Nevarnost padca. Nevarnost udarnin zaradi morebitnih padajočih delov/blaga. Nevarnost ureznin.

- Ne vzpenjajte se na ali v napravo.

OBVESTILO!**Materialna in gmotna škoda Ob napačni postavitvi.**

- Napravo postavite v stabilen položaj (vodoravna lega).
- Napravo postavite samo na že montirane nastavljive noge. Nastavljive noge nastavite na višino 90 mm.
- Naprave na mestu postavitve ne izpostavljajte toplotnemu sevanju, npr:
 - sončnemu sevanju
 - zunanjim umetnim svetlobnim virom
- Naprave na mestu postavitve ne izpostavljajte neposrednemu vplivu klimatskih naprav in prezračevanja.
- Naprave ne postavljajte na prostem.

Materialna škoda oz. škoda na predmetih zaradi zamašitve odvoda vročega zraka (toplote).

- Odvodni zrak mora neovirano izstopati na zgornjo strani naprave.
- Elemente nad napravo ali spuščene stropne neposredno nad zgornjim robom naprave je mogoče montirati samo v dogovoru s proizvajalcem.

Postavitev naprave

a) Napravo transportirajte do mesta postavitve.

Po potrebi uporabite viličar.

Dostop z viličarjem s spodnje strani je omogočen.

b) Z vrtenjem nastavljivih nog napravo poravnajte.

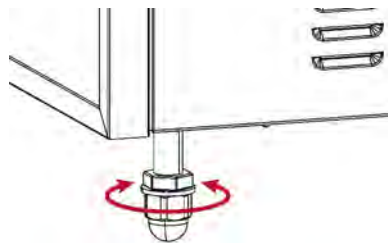

Sl. 7: Nastavite nastavljive noge

Vgradnja regalnih polic

Pri regalnih policah so predhodno nameščeni LED-stolpci.

⚠ UPOZORNENIE**Nepravilna vgradnja regalnih polic.**

Nevarnost poškodb zaradi padca regalnih polic, naloženih z blagom.

- Konzole za regalne police in regalne police se morajo pri obešanju popolnoma zaskočiti v predvidene odprtine.

Vgradnja regalnih polic z LED-stolpci

- a) Konzole za regalne police obesite v odprtine v vpenjalnih letvah.

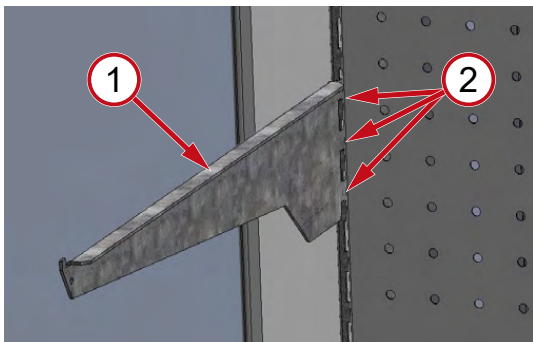

Sl. 8: Vstavite konzolo (1) v odprtino (2)

- b) Vstavite regalno polico v konzolo.

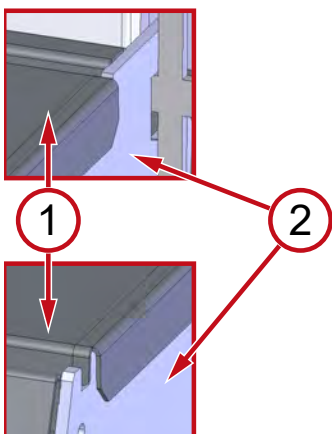

Sl. 9: Vstavitve regalne police (1) v konzolo (2)

- c) Priključni kabel za LED-stolpec napeljite skozi pritrdilno letev.



Sl. 10: Kabelski kanal LED-stolpca – priključni kabel (1), pritrdilna letev (2)

- d) Vtič priključnega kabla povežite z vtičem kabla za osvetlitev.

- Vtična povezava se mora zaskočiti.

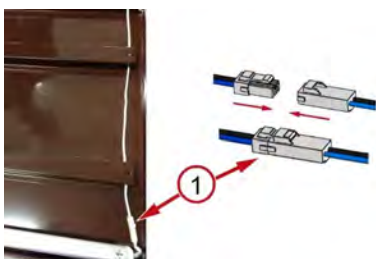

Sl. 11: Vzpostavite vtično povezavo (1)

- LED-stolpec je priključen na napajanje.
- e) Priključni kabel napeljite za zadnjo steno.



Sl. 12: Priključni kabel napeljite za zadnjo steno

Prvi zagon naprave

Prvi zagon [glejte ► Poglavlje 9]

Montaža pokrovov kanalov za zrak (pribor)

Navodilo za montažo je priloženo priboru.

Pri vprašanjih glede montaže se povežite s službo za vzdrževanje [glejte ► Poglavlje 11.2.5].

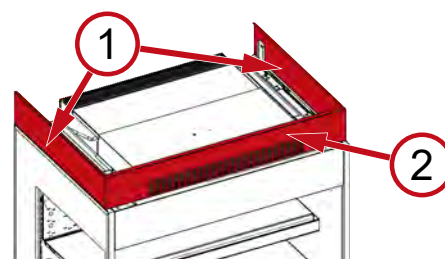

Sl. 13: Pokrov kanala za zrak ob strani (1), pokrov kanala za zrak spredaj (2)

Zaščitne letve za vodo (pribor)

Navodilo za montažo je priloženo priboru.

Pri vprašanjih glede montaže se povežite s službo za vzdrževanje [glejte ► Poglavlje 11.2.5].

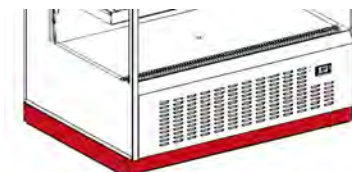

Sl. 14: Zaščitne letve za vodo

CB TWA 124, CB TWA 196

Odtok odtajane vode

Pristojnost

- Upravljavec

Vzpostavite povezavo med iztokom vode in kanalizacijo.

Iztok vode je na sprednjem delu spodnjega dela naprave.

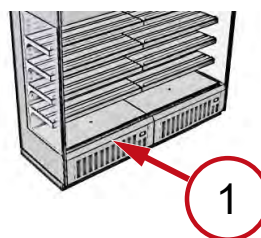

Sl. 15: Sprednja stran naprave (1)

Materialna škoda Zaradi napačnega električnega priključka.

- Bremenski odklopniki (kontaktorji) oziroma odklopniki naprav niso dovoljeni.
- Potrebno je neprekinjeno električno napajanje.
- Pazite na pravilno smer vrtenja (desno vrtilno polje) napajalne oskrbe.

Priključitev naprave

Naprava se priključi z omrežnim vtičem.

Priključni kabel je nameščen na zgornjem delu stroja.

Krmilna napeljava (nočni rolo/osvetlitev naprave)

Priklop krmilne napeljave je izveden z omrežnim vtičem.

Priključni kabel je nameščen na zgornjem delu stroja.

8.2 Električna varovalka

Pristojnost

– Upravljaavec

Vsak električni priključek mora biti zadostno električno zavarovan.

Tehnični podatki [glejte ▶ Poglavje 3.2]

OPOZORILO



Manjkajoča/nezadostna električna varovalka.



Stik z deli pod napetostjo lahko povzroči električni udar. Obstaja nevarnost požara zaradi nastanka isker ali preobremenitve.

- Upoštevajte veljavne krajevne predpise, npr. za električne napeljave in delovanje naprav.
- Upoštevajte veljavne standarde in varnostne napotke.
- Poskrbite za zadostno električno zavarovanje.
- Naprave nikoli ne uporabljajte brez zaščitnega stikala na diferenčni tok.
- Naprave nikoli ne uporabljajte brez varovalke.
- Nikoli ne priključite več kot 1 naprave na eno varovalko.

9 Zagon

Pristojnost

– Upravljaavec

OPOZORILO



Poškodba električnega sistema in/ali tokokroga hladilnega sredstva.



Stik z deli pod napetostjo lahko povzroči električni udar. Gorljivo hladilno sredstvo lahko pušča in z zrakom tvori eksplozivno plinsko zmes. Obstaja nevarnost požara zaradi nastanka isker ali preobremenitve.



- Poškodovane naprave ne smete zagnati.
- Na omrežno napetost ne priključujte poškodovanih delov, npr. priključnega kabla.
- Poškodovane dele, npr. priključni kabel, smejo zamenjati samo strokovnjaki.
- Upoštevajte varnostne napotke in opozorila za napravo z gorljivim hladilnim sredstvom [glejte ▶ Poglavje 2.5.2].
- Ob poškodbi naprave se nemudoma obrnite na službo za vzdrževanje [glejte ▶ Poglavje 11.2.5].

OBVESTILO!

Škoda na predmetih zaradi pogojev v okolici.

- Pred prvim zagonom prilagodite napravo temperaturi okolice.
- Temperatura okolice ne sme biti nižja od 16 °C (60,8 °F).

Prvi zagon naprave

- Vklopite omrežni vtič priključnega kabla naprave [glejte ▶ Poglavje 8.1].
- Omrežni vtič vstavite v krmilno napeljavo [glejte ▶ Poglavje 8.1].

Po kratkem zamiku vklopa, ki traja približno 60 sekund, začne naprava delovati.

10 Delovanje (upravljanje)

Upravljanje je dovoljeno samo usposobljenemu osebu.

OPOZORILO



Poškodba električnega sistema in/ali tokokroga hladilnega sredstva.



Stik z deli pod napetostjo lahko povzroči električni udar. Gorljivo hladilno sredstvo lahko pušča in z zrakom tvori eksplozivno plinsko zmes. Obstaja nevarnost požara zaradi nastanka isker ali preobremenitve.

- Izogibajte se delovanju zunanjih sil na napravo, npr. nepredvidnemu ravnanju z dviznim vozičkom ali strojem za čiščenje tal.
- Preprečite prenos pulziranja in vibracij na napravo.
- Upoštevajte varnostne napotke in opozorila za napravo z gorljivim hladilnim sredstvom [glejte ▶ Poglavje 2.5.2].
- Pri poškodbi naprave ali izklopu električne varovalke:
 - Odklopite napravo.
 - Zavarujte napravo pred ponovnim vklopom.
 - Vzpostavite stik s službo za vzdrževanje [glejte ▶ Poglavje 11.2.5].

UPOZORNENIE**Lom naloženih steklenih posod.**

Ureznine po rokah in telesu.



- Pri odstranjevanju steklenih črepinj in morebitnega poškodovanega blaga uporabljajte zaščitne rokavice.
- Previdno in v celoti odstranite vse steklene črepinje in poškodovano blago.

**Iz poškodovanih pakiranj iztekajo tekočine.**

Nevarnost zdrsa.

- Preverite, ali se pred in za napravo ne nabirajo luže.
- Razlite tekočine takoj odstranite.

OBVESTILO!**Nevarnost materialne škode zaradi napačne uporabe.**

- Napravo uporabljajte v stabilnem položaju (vodoravna lega).
- Naprava uporabljajte samo na v ta namen predvidenih nastavljenih nogah.
- Upoštevajte napotke za postavitve [glejte ▶ Poglavlje 8].
- Preverite brežhibno stanje naprave. Poškodbe morate takoj popraviti.

Nevarnost škode na predmetih zaradi napačne uporabe.

- Naprave ne uporabljajte v pogojih, ki presegajo klimatski razred, naveden na nazivni tablici [glejte ▶ Poglavlje 3.2.1].
- Temperatura okolice ne sme biti nižja od 16 °C (60,8 °F).
- Upoštevajte predpisano temperaturo skladiščenja shranjenih izdelkov.
- Preverjajte temperaturo v notranjosti [glejte ▶ Poglavlje 5.1].
- V primeru izpada napetosti mora upravljavec kontrolirati shranjeno blago (nadzor temperature).
- Preverite, ali so v prostoru za shranjevanje tujki. Nepravilno shranjeno blago takoj odstranite.
- Odstranite ostanke živil in embalaže [glejte ▶ Poglavlje 11.1.1].

10.1 Nalaganje

Dostop do blaga je s sprednje strani.

UPOZORNENIE**Lom materiala**

Nevarnost padca. Nevarnost udarnin zaradi morebitnih padajočih delov/blaga. Nevarnost ureznin.

- Pri nalaganju se ne vzpenjajte na ali v napravo.

**Padajoči predmeti.**

Nevarnost udarnin. Ureznine v primeru lomljenja stekla.



- Na napravo ne odlagajte predmetov.
- Upoštevajte največje obremenitve vseh vrst, ki delujejo na nosilno konstrukcijo [glejte ▶ Poglavlje 3.2].
- Blago skrbno razporedite.

OBVESTILO!**Nevarnost škode na predmetih zaradi napačne uporabe.**

- Napravo napolnite z blagom šele, ko je dosežena temperatura, predpisana za izdelek.
- Upoštevajte navodila za nalaganje.
- Blago skrbno razporedite.
- Ne blokirajte nočnega roloja z naloženim blagom. Nočni rolo se mora dati popolnoma zapreti.

Navodila za nalaganje

- Nalaganje talne police je dovoljeno samo do mejne oznake na rešetki za kroženje zraka.

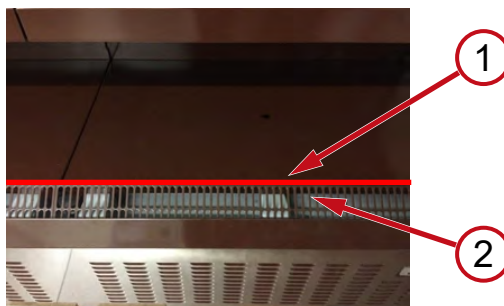

Sl. 18: Meja nalaganja (1) rešetka za kroženje zraka (2)

- Rešetke za kroženje zraka ne založite z blagom.
- Ne nalagajte blaga prek roba regalne police.

10.2 Izločitev iz uporabe in ponovni zagon**OPOZORILO****Dela na električnem sistemu.**

Stik z deli pod napetostjo lahko povzroči električni udar.



- Dela na električnem sistemu smejo izvajati le strokovnjaki.
- Pred začetkom dela upoštevajte varnostna pravila za električno napeljavo.
 1. Odklopite napravo.
 2. Zavarujte napravo pred ponovnim vklopom.

10.2.1 Izločitev iz uporabe**Vzroki za izločitev iz uporabe s strani strokovnjakov**

- Vzdrževanje, servis, popravila [glejte ▶ Poglavlje 11.2]
- Glavno čiščenje [glejte ▶ Poglavlje 11.1.2]

Vzroki za izločitev iz uporabe s strani osebja

- Poškodbe naprave

OPOZORILO



Izločitev naprave iz uporabe.

Stik z deli pod napetostjo lahko povzroči električni udar.



- Napravo sme odklopiti samo predhodno usposobljeno osebje.
- Odklopite napravo in jo zavarujte pred ponovnim vklopom.

Koraki pri izločitvi iz uporabe

- Blago prestavite v drugo napravo enakega temperaturnega razreda.

Odklopite napravo

- Odklopite zaščitno stikalo naprave in ga zavarujte proti ponovnemu vklopu [glejte ▶ Poglavje 8.2].
- Izklopite uporabljeno zaščitno stikalo za krmilno napeljavo in ga zavarujte pred ponovnim nenadzorovanim vklopom. [glejte ▶ Poglavje 8.2].
- Odklopite napajalni tokokrog naprave, tako da izvlečete omrežni vtič in ga zavarujete pred ponovnim vklopom [glejte ▶ Poglavje 8.1].
- Krmilno napeljavo izklopite z izvlekom omrežnega vtiča in jo zavarujte pred ponovnim vklopom [glejte ▶ Poglavje 8.1].

Daljša izločitev iz uporabe

OBVESTILO!

Materialna škoda pri daljši izločitvi iz uporabe.

- Ne izpostavljajte naprave toplotnemu sevanju.
- Ne postavljajte ničesar na ali v napravo.
- Napravo skladiščite v stabilnem položaju (vodoravna lega).

- Izvedite korake za izločitev iz uporabe.
- Izvedite glavno čiščenje [glejte ▶ Poglavje 11.1.1].

10.2.2 Ponovni zagon

Ponovni zagon je enak prvemu zagonu [glejte ▶ Poglavje 9].

10.3 Motnje v delovanju

OBVESTILO!

Materialna in gmotna škoda Ob prikazu alarma.

- Blago prestavite v drugo napravo enakega temperaturnega razreda.
- Takoj se obrnite na službo za vzdrževanje [glejte ▶ Poglavje 11.2.5].

Prikaz alarmov

Uporabljajo se različne vrste alarmov, ki opozarjajo na motnje v delovanju.

- Prikaz upravljalnega elementa [glejte ▶ Poglavje 5.2]
- Koda napake
- Zvočni alarm (izbirno)

11 Vzdrževanje

Naloge preverjanja s strani osebja

Naloge preverjanja	Pogostost	Opis
Brezhibno stanje naprav	redno	[glejte ▶ Poglavje 2.2] [glejte ▶ Poglavje 10]
Poškodba steklenih elementov	redno	[glejte ▶ Poglavje 2.5.3] [glejte ▶ Poglavje 10]
Tujki v prostoru za blago	redno	[glejte ▶ Poglavje 2.2] [glejte ▶ Poglavje 10]
Razbite shranjene steklene posode	redno	[glejte ▶ Poglavje 2.5.3] [glejte ▶ Poglavje 10]
Temperatura v notranjosti	večkrat dnevno	[glejte ▶ Poglavje 5.1]
Ustrezno nalaganje blaga	redno	[glejte ▶ Poglavje 10.1]
Ustrezno zapiranje nočnega roloja (odvisno od naprave)	dnevno	[glejte ▶ Poglavje 4]
Nastajanje luž pred/pod napravo (odtaljena voda, tekočine iz poškodovane embalaže)	dnevno	[glejte ▶ Poglavje 4.1] [glejte ▶ Poglavje 10]
Onesnaženje naprave vključno s steklom	dnevno	[glejte ▶ Poglavje 11.1.1]
Ostanki živil in ostanki embalaže	dnevno	[glejte ▶ Poglavje 11.1.1]
Tla (okolica naprave)	dnevno	[glejte ▶ Poglavje 11.1.1]

OPOZORILO



Elektrostatična razelektritev in iskreje pri gorljivem hladilnem sredstvu.

V primeru poškodbe/netesnosti tokokroga hladilnega sredstva lahko iskre vžgejo iztekajoče hladilno sredstvo. Nevarnost požara.

- Za odstranjevanje vode pri odtajanju uporabljajte vlažno krpo ali gobo.
- Ne uporabljajte suhih krp ali gob za suho drgnjenje.
- Ne uporabljajte nobenih električnih naprav (kot so mokri sesalniki) v hladilnem predelku, ki jih ne priporoča proizvajalec. Dovoljene so naprave z oznako protieksplzijske zaščite [glejte ▶ Poglavje 2.1].

11.1 Čiščenje

Razlog za redno in temeljito čiščenje (osnovno čiščenje/glavno čiščenje):

- zagotavljanje potrebne higiene; Vedno vzdržujte čistočo v prostoru za blago.
- najmanjša možna poraba energije;
- vzdrževanje delovanja brez napak;
- podaljšanje življenjske dobe naprave.

⚠ OPOZORILO



Poškodba električnega sistema in tokokroga hladilnega sredstva z uporabo parnega in visokotlačnega čistilnika.



Stik z deli pod napetostjo lahko povzroči električni udar. Gorljivo hladilno sredstvo lahko pušča in z zrakom tvori eksplozivno plinsko zmes. Obstaja nevarnost požara zaradi nastanka isker ali preobremenitve.

- Za glavno čiščenje ne uporabljajte parnih in visokotlačnih čistilnikov.
- Upoštevajte navodila za glavno čiščenje.

⚠ UPOZORNENIE



Težki deli naprave.

Roke se lahko zagozdijo.



- Uporabljajte zaščitne rokavice.



Lom materiala.

Nevarnost padca. Nevarnost udarnin zaradi morebitnih padajočih delov/blaga. Nevarnost urenin.

- Ne vzpenjajte se na ali v napravo.

Varnost pri ravnanju s steklom [glejte ► Poglavje 2.5.3].

11.1.1 Osnovno čiščenje

Pristojnost

- Osebje

Interval čiščenja

- Tedensko
- Po potrebi

Čas čiščenja:

- Kadarkoli

Čistila in čistilna sredstva

OBVESTILO!

Materialna škoda zaradi napačnega čistila.

- Ne uporabljajte abrazivnih ali kemično agresivnih čistil/topil.
- Ne uporabljajte bazičnih in kislih čistil.

Materialna škoda zaradi napačnih čistilnih sredstev.

- Ne uporabljajte trdih, ostrih predmetov, npr. jeklenih rezil.
- Ne uporabljajte trdih, grobih čistilnih sredstev, npr. jeklene volne ali papirnatih brisač.

Materialna škoda zaradi napačnega čiščenja

- Na površinah iz umetne mase in tesnilih ne smejo ostati ostanki čistil.
- Površine iz umetne mase in tesnila vedno izperite s čisto vodo.

Primerna čistila in čistilna sredstva

Vse čistilne naprave morajo biti čiste.

Čistilno sredstvo	Čistilna naprava
zunanost in notranost naprave, Površine iz umetne mase, Zrcalni strop	
<ul style="list-style-type: none"> – Čista voda (Nevtralna pH-vrednost, nizka trdota vode) – Nevtralna čistila, razredčena z vodo – Čistilo za nerjavno jeklo (zrcalni strop) 	<ul style="list-style-type: none"> – Vlažna mehka bombažna krpa – Vlažna vpojna krpa – Vlažna gobica
Zunanje in notranje površine	
<ul style="list-style-type: none"> – Čista voda (Nevtralna pH-vrednost, nizka trdota vode) – Nevtralna čistila, razredčena z vodo – Običajna čistila za steklo 	<ul style="list-style-type: none"> – Vlažna mehka bombažna krpa – Vlažna usnjena krpa za okna

Sušenje

- rahlo navlažena mehka bombažna krpa

Postopek čiščenja

Postopek čiščenja med delovanjem

- Blago prestavite v drugo napravo enakega temperaturnega razreda.
- Izvlomite zadnjo prezračevalno rešetko. Pred ponovnim vstavljanjem očistite.
- Talne police dvignite in izvlomite oziroma ponovno vgradite s pomočjo okroglih odprtín.
- Privzdignite in izvlomite talne police. Pred ponovnim vstavljanjem očistite.

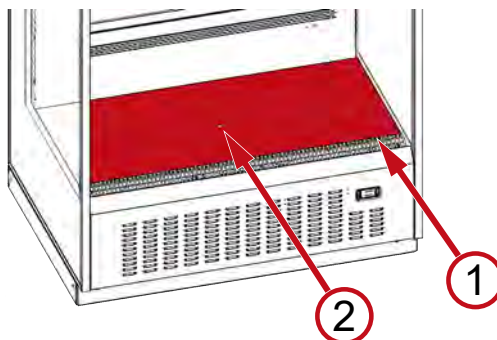

Sl. 19: Rešetka za kroženje zraka (1), talna polica z okroglo odprtino

- e) Odstranite ostanke živil, razlite tekočine in ostanke embalaže.
- f) Očistite notranje površine.
- g) Očistite površino stekla.

Varnost pri ravnanju s steklom [glejte ► Poglavje 2.5.3]

- h) Očistite zunanje ploskve naprave.
- i) Posušite vse očiščene dele in ploskve.
- j) Vstavite očiščene talne police.
- k) Vstavite očiščeno zadnjo prezračevalno rešetko.
- l) Očistite tla pred napravo.

11.1.2 Glavno čiščenje

Glavno čiščenje je intenzivno čiščenje.

Pristojnost

- Glavno čiščenje lahko izvajajo samo **čistilni servisi** ali **strokovnjaki**, pooblaščen in izšolani s strani družbe AHT [glejte ► Poglavje 11.1.2] durchführen.

Interval čiščenja

- Najmanj enkrat letno oz.
- v skladu s posebno vzdrževalno pogodbo med AHT in stranko.

Postopek čiščenja

Upoštevajte navodila za čiščenje.

Ta navodila so na voljo pri čistilnih servisih, pooblaščenih s strani družbe AHT.

11.2 Vzdrževanje, servis in popravila

Vzdrževanje, servisiranje in popravila, vključno s preizkusom delovanja, smejo izvajati le strokovnjaki.

Pri vprašanjih glede vzdrževanja se povežite s službo za vzdrževanje [glejte ► Poglavje 11.2.5].

OPOZORILO



Dela na električnem sistemu in tokokrogu hladilnega sredstva.



Stik z deli pod napetostjo lahko povzroči električni udar. Gorljivo hladilno sredstvo lahko pušča in z zrakom tvori eksplozivno plinsko zmes. Obstaja nevarnost požara zaradi nastanka isker ali preobremenitve.



- Dela na električnem sistemu in tokokrogu hladilnega sredstva smejo izvajati le strokovnjaki.
- Pred začetkom dela upoštevajte varnostna pravila za električno napeljavo.
 1. Odklopite napravo.
 2. Zavarujte napravo pred ponovnim vklopom.
- Upoštevajte posebne varnostne napotke [glejte ► Poglavje 2.5.2].
- Med popravilom mora biti strokovnjakom na voljo strokovna oseba, ki pozna krajevne razmere.

- Ponovni zagon in preverjanje delovanja morajo opraviti strokovnjaki.

UPOZORNENIE



Ostri robovi, vrteči se deli. Vroče površine.



Nevarnost telesnih poškodb na rokah in telesu. Nevarnost opeklin pri stiku s kožo.

- Servisiranje popravila in vzdrževanje smejo izvajati le strokovnjaki.
- Vročih površin se dotikajte šele tedaj, ko se ohladijo, kar velja zlasti za kompresor, cevne grelnike in cevi z vročim plinom.
- Uporabljajte zaščitne rokavice.

11.2.1 Vzdrževanje

Pristojnost

- Strokovnjaki

Interval vzdrževanja

- 1-krat letno
- oziroma z ločeno vzdrževalno pogodbo med AHT in stranko.

Izvedba vzdrževanja

Upoštevajte navodila za vzdrževanje in zapisnike o vzdrževanju. Na voljo so strokovnjakom.

11.2.2 Menjava luči

Pristojnost

- Strokovnjaki

Ob izpadu svetilke se obrnite na servisno službo [glejte ► Poglavje 11.2.5].

Uporabljene svetilke

- LED-stolpci

OPOZORILO



Dela na električnem sistemu.

Stik z deli pod napetostjo lahko povzroči električni udar.



- Dela na električnem sistemu smejo izvajati le strokovnjaki.
- Pred začetkom dela upoštevajte varnostna pravila za električno napeljavo.
 1. Odklopite napravo.
 2. Zavarujte napravo pred ponovnim vklopom.

11.2.3 Zamenjava baterije

OPOZORILO



Dela na električnem sistemu.

Stik z deli pod napetostjo lahko povzroči električni udar.



- Zamenjavo baterije lahko izvedejo samo strokovnjaki.

- Pred začetkom dela upoštevajte varnostna pravila za električno napeljavo.
 1. Odklopite napravo.
 2. Zavarujte napravo pred ponovnim vklopom.

Postopek menjave baterije

Upoštevajte posebna navodila za menjavo baterij (varna odstranitev in menjava).

Navodila so namenjena strokovnjakom.

Vrsta baterije

- Skladno z navodili za menjavo baterij

Menjava baterije - krmiljenje

Če se prikaže koda napake E11 Alarm nemudoma pokličite službo za vzdrževanje [glejte ► Poglavje 11.2.5].

Zaradi celovitosti podatkov (datum, ura) je treba zagotoviti brezprekinitveno napajanje z električnim tokom s pomočjo te vgrajene baterije.

11.2.4 Kaj storiti, če ...

Zmogljivost in varnost vseh naprav je skrbno preizkušena v preizkusnem centru AHT.

- a) Na službo za vzdrževanje [glejte ► Poglavje 11.2.5] se namudoma obrnite v naslednjih primerih:
 - motnja delovanja [glejte ► Poglavje 10.3]
 - glasen hrup ali tresljaji
 - okvara upravljalnih in prikazovalnih elementov [glejte ► Poglavje 5].
- b) Navedite naslednje podatke:
 - Tip naprave
 - 14-mestno serijsko številko naprave
 - glejte nazivno tablico → [glejte ► Poglavje 3.2.1]
 - dodatna nalepka na napravi

Serialnumber
801064 0000011

Sl. 20: Primer 14-mestne serijske številke

- vrsto motnje.
- c) Preprečite dostop končnih uporabnikov do naprave v okvari.

11.2.5 Služba za vzdrževanje

Z vprašanji o vzdrževanju (vzdrževanje, servisiranje, popravila itd.) se obrnite na pristojnega regionalnega servisnega partnerja AHT:

Servisna linija (telefon)	glejte nalepko na napravi
E-pošta tehnična podpora	product_support@aht.at
E-pošta Naročanje rezervnih delov	spare_parts@aht.at

Spletni katalog nadomestnih delov AHT	https://catalog.aht.at
Razpoložljivost zakonsko zahtevanih nadomestnih delov	8 let po dajanju v promet zadnjega primerka modela
Najmanjši čas trajanja garancije	–
Zakonsko zahtevane informacije o modelu	https://eprel.ec.europa.eu/
Spletni stik	www.aht.at/services



QR koda www.aht.at/services

Služba za vzdrževanje ima vse potrebne in aktualne informacije o zagonu in vzdrževanju, kot so npr.:

- sezname nadomestnih delov

12 Demontaža, odstranjevanje

⚠ OPOZORILO



Iztekanje ali ostanki gorljivega hladilnega sredstva.

Gorljivo hladilno sredstvo lahko z zrakom tvori eksplozivno plinsko zmes. Nevarnost požara.

- Ne poškodujte cevni povezav.
- Pred demontažo in odstranitvijo strokovno odprite tokokrog hladilnega sredstva ter varno in v celoti izsesajte hladilno sredstvo. V tokokrogu hladilnega sredstva ne smejo ostati ostanki.
- Hladilno sredstvo smejo izsesati samo strokovnjaki.

⚠ UPOZORNENIE



Nepravilna odstranitev.

Škoda za okolje.

- Sestavne dele odstranite strokovno in okolju prijazno, npr.:
 - hladilno sredstvo
 - izolacijsko peno (pentan)
 - kompresorsko olje
 - baterije
 - folije in embalažo
 - steklo
- Ločeno zbiranje električnih in elektronskih naprav se izvaja skladno z veljavno nacionalno zakonodajo o ravnanju z odpadki (npr. OEEO v EU) in določbami krajevnega izvajalca službe ravnanja z odpadki.
- Baterije odstranite pravilno v skladu z veljavnimi nacionalnimi predpisi za odstranjevanje.
- Naprave ne odložite v gospodinjске odpadke.

Izjava o skladnosti EU

Prevod originalne izjave o skladnosti

Št. izjave o skladnosti	418554
Proizvajalec	AHT Cooling Systems GmbH Werksgasse 57 8786 Rottenmann, Avstrija
Odgovorna oseba za tehnično dokumentacijo	Dipl. ing. dr. Thomas Jauk Werksgasse 57 8786 Rottenmann, Avstrija
Predmet izjave	Trgovinska hladilna naprava

Opis izdelka	Tip
CB	B 915N, B 916N

Serijska številka, pomembni tehnični podatki in oznake odobritve so navedeni na nazivni tablici vsake posamezne naprave.

Za izdajo te izjave o skladnosti je odgovoren izključno proizvajalec.

Zgoraj opisani predmet izjave izpolnjuje ustrezne predpise **harmonizacijske zakonodaje** Evropske unije:

Direktiva 2006/42/ES – Direktiva o strojih
Direktiva 2014/30/EU – Direktiva EMZ
Direktiva 2011/65/EU – Direktiva Ro
Uredba (EU) 2019/2024 – določitev zahtev za okoljsko primerno zasnovano v skladu z Direktivo 2009/125/ES

V nadaljevanju so navedeni **harmonizirani standardi**, ki so bili upoštevani:

Sklic na uporabljeni harmonizirani standard	Bistvena zahteva
EN ISO 12100:2010	Ocena tveganja in zmanjšanje tvega (Direktiva o strojih)
EN 60335-1:2012 EN 60335-1:2012/AC:2014 EN 60335-1:2012/A11:2014 EN 60335-1:2012/A13:2017	Varnost električnih aparatov (Direktiva o strojih)
EN 60335-2-89:2010 EN 60335-2-89:2010/A1:2016 EN 60335-2-89:2010/A2:2017	Varnost električnih aparatov (Direktiva o strojih)
EN ISO 20607:2019	Navodila za uporabo (Direktiva o strojih)
EN 55014-1:2006 EN 55014-1:2006/A1:2009 EN 55014-1:2006/A2:2011	Oddajanje (Direktiva EMZ)
EN 55014-2:1997 EN 55014-2:1997/A1:2001 EN 55014-2:1997/A2:2008 EN 55014-2:1997/AC:1997	Odpornost (Direktiva EMZ)
EN 61000-3-2:2014	Oddajanje (Direktiva EMZ)
EN 61000-3-3:2013	Oddajanje (Direktiva EMZ)
EN 50581:2012	Omejitev nevarnih snovi (Direktiva Ro)

Dodatne informacije: Uporabljeni standard za izpolnjevanje zahtev za okoljsko primerno zasnovano: EN ISO 23953-1:2015, EN ISO 23953-2:2015; Eurovent Interpretation of the Regulation (EU) 2019/2018 and of the Regulation (EU) 2019/2024

Če se na zgoraj opisanem izdelku izvedejo tehnične spremembe brez dogovora z nami, ta izjava preneha veljati.

Podpisnik v imenu in za proizvajalca:

Rottenmann, 01.12.2020

Kraj/datum

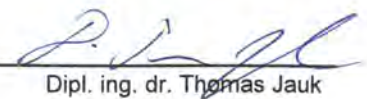

Dipl. ing. dr. Thomas Jauk
Globalni vodja R&R
Odgovorna oseba za tehnično dokumentacijo

Naturally
at your
side.

AHT
a member of **DAIKIN** group

Használati útmutató Ipari hűtő-/fagyasztókészülék



CB 124



CB 196

CB



Sorozatszám 440031
Verzió 1
Állapot 0321

Eredeti használati utasítás fordítása | hu
Copyright © AHT Cooling Systems GmbH
Minden jog fenntartva

Tartalomjegyzék

Készülékmodellek áttekintése.....	148	11.2	Karbantartás, szerviz és javítás	166
1 Általános tudnivalók	148	11.2.1	Karbantartás.....	167
1.1	Általános üzemeltetési és biztonsági tudnivalók.....	11.2.2	Lámpacsere	167
1.2	A felelősség korlátozása.....	11.2.3	Akkumulátorcsere	167
2 Biztonság	149	11.2.4	Mit tegyen, ha.....	167
2.1	A szimbólumok magyarázata.....	11.2.5	Karbantartó szolgálat	167
2.2	Rendeltetésszerű használat	12 Szétszerelés, ártalmatlanítás	168	
2.3	Személyi követelmények	EU Megfelelőségi nyilatkozat_418554_1_1120	169	
2.4	Személyi védőfelszerelés			
2.5	Különös veszélyek			
2.5.1	Elektromos feszültség.....			
2.5.2	Hűtőközegkör.....			
2.5.3	Mechanikai veszélyek.....			
2.6	Maradék kockázatok.....			
3 Termékleírás	154			
3.1	Általános adatok			
3.2	Műszaki adatok.....			
3.2.1	Teljesítménytábla és sorozatszám			
3.3	Rendeltetésszerű használat			
3.4	Tájékoztatási követelmények (EU) 2019/2024, 2019/2015.....			
4 Felépítés és működés	155			
4.1	Automatikus kiolvasztás			
4.2	Éjszakai roló/készülékvilágítás funkció ..			
5 Kezelő- és kijelzőelemek.....	156			
5.1	Hőmérséklet kijelző.....			
5.2	Kezelőelemek és kijelzők.....			
5.2.1	Éjszakai roló/készülékvilágítás			
5.2.2	Riasztás			
6 Szállítás és tárolás	158			
7 Kicsomagolás	158			
8 Felállítás és telepítés.....	159			
8.1	Elektromos csatlakozás			
8.2	Elektromos biztosíték.....			
9 Üzembe helyezés	162			
10 Üzem (használat)	162			
10.1	Berakodás.....			
10.2	Üzemen kívül helyezés és ismételt üzembe helyezés			
10.2.1	Üzemen kívül helyezés.....			
10.2.2	Ismételt üzembe helyezés			
10.3	Üzem közbeni üzemzavarok.....			
11 Karbantartás	164			
11.1	Tisztítás			
11.1.1	Alaptisztítás			
11.1.2	Fő tisztítás			

Készülékmodellek áttekintése

Ipari hűtő-/fagyasztókészülék

Modell	Típus R-290	Külső méretek [mm] Hosszúság x mélység x magasság			Készülék maximális össztömege * [kg]
CB					
CB 124	B 916N	1240	885	2150	380
CB TWA 124	B 916N	1240	885	2150	375
CB 196	B 915N	1964	885	2150	640
CB TWA 196	B 915N	1964	885	2150	630
CB 124/CB 124	B 916N/B 916N	2420	885	2150	690
CB 124/CB 196	B 916N/B 915N	3144	885	2150	940
CB 196/CB 196	B 915N/B 915N	3144	885	2150	1190

*Kivitelől függően eltérések lehetségesek.

A pontos adatok a szállítási dokumentumokban találhatóak. Ezeknek rendelkezésre kell állniuk az üzemeltetőnél. A műszaki módosítások joga fenntartva.

1 Általános tudnivalók

1.1 Általános üzemeltetési és biztonsági tudnivalók

Ez a használati útmutató (a továbbiakban „útmutató”) a készülék tartozéka és lehetővé teszi annak biztonságos és hatékony üzemeltetését.

A Biztonság c. fejezet fontos biztonsági szempontokat sorol fel a személyek, tárgyak és anyagok védelmével kapcsolatban. A feladathoz kapcsolódó biztonsági és egyéb tudnivalókat az egyes fejezetek tartalmazzák.

Az útmutatók elektronikus formában a <http://www.aht.at> weboldalon érhetők el.

Ez a használati útmutató az alábbi **célcsoportok** részére készült:

- **Üzemeltető**
- **Kezelőszemélyzet**
- **Szakszemélyzet:** AHT szervizpartner, AHT szerviztechnikus, AHT ügyfélszolgálat, AHT szerelői szerviz, tisztítócégek

Személyzet: ezt a kifejezést az összes célcsoportot érintő tudnivalók esetén használjuk.



Tanulmányozza az útmutatót

- Őrizze meg ezt az útmutatót a későbbi felhasználás céljából.
- Ezt az útmutatót a személyzet részére a helyszínen elérhető módon kell tárolni.
- A személyzetnek használat előtt részletesen el kell olvasnia az útmutatót.

Az ábrák szimbolikus ábrázolásokat tartalmaznak.

1.2 A felelősség korlátozása

Az útmutatóban szereplő adatok az adott időpontban érvényes vonatkozó szabványoknak és törvényi előírásoknak megfelelően illetve a gyártó és a szakemberek tapasztalata alapján lettek összeállítva.

A gyártó nem vállal felelősséget olyan személyi sérülésekért, illetve anyagi vagy dologi károkért (készülék, áru stb.), melyek az alábbi okokra vezethetők vissza:

- A használati útmutató és az abban leírt biztonsági és egyéb előírások figyelmen kívül hagyása.
- A helyileg érvényes törvényi előírások figyelmen kívül hagyása.
- Nem rendeltetésszerű használat (hibás alkalmazás).
- A készülék használatára nem jogosult nem jogosult illetve képzetlen személyek alkalmazása.
- Gyártó által nem jóváhagyott műszaki módosítások.
- Gyári beállítások gyártó által nem jóváhagyott módosításai.
- Gyártó által nem engedélyezett pótalkatrészek használata.
- Gyártó által nem engedélyezett tartozékok használata.
- Gyártó által nem jóváhagyott átalakítások, ráépítések és beépítések a készüléken. Csak a gyártó által jóváhagyott átalakítások, ráépítések és beépítések engedélyezettek.
- Az energiaellátás vagy az elektrotechnikai biztonsági berendezések hibája.
- Nyelvi és nyomdai hibák.

A fenti pontok bármelyikének figyelmen kívül hagyása a garancia elvesztéséhez vezet. Figyelembe kell venni továbbá a szerződésben szereplő feltételeket, az „AHT Cooling Systems GmbH” (a továbbiakban „AHT”) általános értékesítési és szállítási feltételeit, valamint a szerződéskötés időpontjában érvényes törvényi előírásokat is.

A műszaki módosítások és a tévedések jogát fenntartjuk.

A készülékre a helyi törvényi és biztonság-technikai előírások/rendelkezések valamint az alapvető biztonsági és egészségvédelmi előírások vonatkoznak.

2 Biztonság

2.1 A szimbólumok magyarázata

Az útmutatóban szereplő biztonsági tudnivalókat és figyelmeztetéseket szimbólumok és jelzőszavak jelölik. A jelzőszavak a veszély kockázati fokát jelölik.

Jelzőszó	Jelentés
FIGYELEM	Közepes kockázati fokozatú veszély. Figyelmen kívül hagyása súlyos vagy akár halálos sérülést eredményezhet.
FIGYELEM	Alacsony kockázati fokozatú veszély. Figyelmen kívül hagyása kisebb vagy közepes sérülést eredményezhet.
FELHÍVÁS	Fontos tudnivaló az anyagi vagy dologi károk elkerülése érdekében.

Ikon	Jelentés
	Általános figyelmeztető jelzés
	Figyelmeztetés elektromos feszültségre
	Figyelmeztetés elektromos feszültségre. Ne csatlakoztasson sérült csatlakozókábel a feszültségellátásra.
	Figyelmeztetés tűzveszélyes anyagokra
	Figyelmeztetés csúszásveszélyre
	Figyelmeztetés kézsérülésre
	Figyelmeztetés emelőjárművekre
	Figyelmeztetés billenésveszélyre
	Figyelmeztetés leeső tárgyakra
	Figyelmeztetés forró felületre
	Figyelmeztetés alacsony hőmérsékletre/fagyra
	Ne használjon nyílt lángot. Tűz és nyílt gyújtóforrás használata, illetve a dohányzás tilos
	A területre történő belépés tilos
	Tilos a lehelyezés és a tárolás
	Tilos a fúrás

Ikon	Jelentés
	Tanulmányozza az útmutatót
	Karbantartás vagy javítás előtt feszültségmentesítse
	Használjon védőkesztyűt
	Használjon védőszemüveget
	Elektromos és elektronikus készülékek külön történő gyűjtése
	Elemek és akkumulátorok külön történő gyűjtése
	Robbanásveszély jelzése

2.2 Rendeltetésszerű használat

A készülék csomagolt és hűtött élelmiszeripari termékek bemutatására és azok vásárlók általi kivételére szolgál.

A készüléket 2000 m (6562 ft) tengerszint feletti magasságig szabad üzemeltetni.

A készülék rendeltetésszerű használatáért az üzemeltető felelős.

FIGYELEM

Helytelen alkalmazás miatti veszély.

- Ne végezzen a készüléken műszaki módosításokat.
- A készüléket csak akkor szabad üzembe helyezni és üzemeltetni, ha előírászerűen felállították és telepítették, és mentes a szemmel látható hibáktól.
- A készülékben tilos robbanásveszélyes anyagot, például gyúlékony hajtógázt tartalmazó aeroszoltartályokat tárolni.
- A tisztításhoz ne használjon gőztisztítót vagy nagynyomású tisztítóberendezést.

FELHÍVÁS

Anyagi és dologi károk a helytelen alkalmazás miatt.

- A készüléket stabil használati helyzetben (vízszintesbe állítva) kell üzemeltetni.
- Be kell tartani a telepítési útmutatásokat [lásd ▶ Fejezet 8].
- A készüléket csak az arra szolgáló állítólábakra állítva használja.
- Ne használja a készüléket a teljesítménytáblán [lásd ▶ Fejezet 3.2.1] megadott klímaosztályon kívül.
- A környezeti hőmérséklet nem csökkenhet 16 °C (60,8 °F) alá.

- Ellenőrizze a készülék kifogástalan állapotát. A sérüléseket azonnal ki kell javítani.
- Az áruk betárolása előtt és üzem közben ellenőrizze a hőmérséklet megfelelőségét [lásd ▶ Fejezet 5.1].
- Áramkimaradás esetén az üzemeltetőnek ellenőriznie kell a betárolt árukat (hőmérséklet-ellenőrzés).
- Győződjön meg arról, hogy nincsenek idegen tárgyak a tárolótérben. A szakszerűtlenül betárolt árukat azonnal el kell távolítani.
- A készüléket tilos szabadban felállítani vagy tárolni.
- Tartsa be a határolófalaktól és a többi készüléktől mért legkisebb távolságot a levegő keringésének biztosítása érdekében [lásd ▶ Fejezet 8].
- Ne működtesse tovább a készüléket, ha az üvegelemek sérültek (repedés, karcolás, törés).
 - Távolítsa el az árukat a sérült készülékből és helyezze át azokat egy ugyanolyan hőmérsékleti osztályú működőképes készülékbe.
 - A sérült készüléket az áruk eltávolítását követően kapcsolja ki [lásd ▶ Fejezet 10.2.1].
 - Értesítse a karbantartó szolgálatot [lásd ▶ Fejezet 11.2.5].

2.3 Személyi követelmények

FIGYELEM



Nem kielégítő képesítés.

Sérülésveszély.

- A készüléken csak megfelelően képzett szakemberek végezhetnek munkát.
- A személyzetnek a munkák megkezdése előtt el kell olvasnia és meg kell értenie ezt az útmutatót.

Üzemeltető

- Az üzemeltetőnek gondoskodni kell arról, hogy a kezelőszemélyzet elolvassa és megértse ezt az útmutatót (képzés).
- Az üzemeltető felelős azért, hogy az üzemzavarokat (pl. riasztások, hőmérsékleti eltérések stb.) a kezelőszemélyzet felismerje és megtegye a megfelelő intézkedéseket [lásd ▶ Fejezet 10.3] és [lásd ▶ Fejezet 11.2.4].

Kezelőszemélyzet

- Az üzemeltetőnek képzésben kell részesítenie a kezelőszemélyzetet az útmutató tartalmáról (feladatok, lehetséges veszélyek stb.).
- A készüléket csak képzett kezelőszemélyzet kezelheti és tisztíthatja.

Szakszemélyzet

- Bizonyos munkákat kizárólag az AHT által meghatalmazott személyek végezhetnek, mint pl.:
 - Fő tisztítás
 - Karbantartás, szerviz és javítás

- A készülékcsoport felállítása (összeszerelése) és telepítése
- Az R-290 készülékek hűtőközegekörén kizárólag gyúlékony hűtőközegekkel történő munkavégzésre kiképzett szakemberek dolgozhatnak.
- Az elektromos rendszeren kizárólag elektromos szakemberek dolgozhatnak.
- A [lásd ▶ Fejezet 11.1.2]t kizárólag az AHT által meghatalmazott, szakképzett **tisztítócégek** vagy **szakemberek** végezhetik el.

A csökkent fizikai, érzékszervi vagy szellemi képességekkel rendelkező személyek (a gyermekeket is ideértve) kizárólag felügyelet alatt, az utasításoknak megfelelően használhatják a készüléket, és nem végezhetnek javítási vagy karbantartási munkákat.

Folyamatosan felügyelje a gyermekeket annak érdekében, hogy ne játszanak a készülékkel.

Alkoholos és kábítószeres befolyásoltság alatt a munkavégzés tilos.

2.4 Személyi védőfelszerelés



Használjon védőkesztyűt

- Védelem a készülék nehéz alkatrészei ellen szállítás, kicsomagolás, felállítás, telepítés és ártalmatlanítás során.
- Védelem a készülék éles peremei, forgó alkatrészei és forró felületei ellen a karbantartási, szerviz- és javítási munkálatok során.
- Védelem folyékony/kiáramló hűtőközeggel való érintkezés ellen a hűtőközegekör tömítetlensége esetén.
- Védelem az alacsony hőmérséklet ellen rakodás és tisztítás során.
- Az üvegrészek és üvegszilánkok eltávolításához üvegtörés esetén.
- Anyagrészek eltávolításához anyagtörés esetén.



Használjon védőszemüveget

- Védelem folyékony/kiáramló hűtőközeggel való érintkezés ellen a hűtőközegekör tömítetlensége esetén.

2.5 Különös veszélyek

2.5.1 Elektromos feszültség

Az elektromos rendszeren kizárólag szakemberek dolgozhatnak.

- a) Zavarjelzés illetve a készülék sérülése esetén értesítse a karbantartó szolgálatot [lásd ▶ Fejezet 11.2.5].

FIGYELEM



A feszültség alatt álló alkatrészek érintése áramütéshez vezethet.

Tűzveszély szikraképződés vagy túlterhelés miatt.



- Sérült készüléket vagy alkatrészeket (pl. tápkábelt) ne csatlakoztasson a feszültségellátásra.
- Ellenőrizze a biztonsági berendezések hiánytalanságát és működőképességét.
- A készülékre felhelyezett biztonsági berendezéseket és burkolatokat nem szabad eltávolítani.
- A feszültségellátásra történő csatlakoztatás előtt vegye figyelembe és tartsa be a következőket:
 - az elektromos biztonságra vonatkozó helyi előírásokat.
 - a vonatkozó szabványokat és biztonsági tudnivalókat.
 - Teljesítménytáblán megadott adatok [lásd ▶ Fejezet 3.2.1].
- A készüléket csak előzetesen kiképzett személyzet feszültségmentesítheti.
- A készülék üzem közben, illetve javítási vagy karbantartási munkák során történő sérülése esetén tartsa be az alábbi biztonsági szabályokat:
 1. Feszültségmentesítse a készüléket (minden pólusnál és minden oldalról áramtalanítsa)
 2. Biztosítsa a készüléket az ismételt bekapcsolás ellen.
- A sérült alkatrészeket csak szakemberek cserélhetik ki. Ilyen alkatrész például:
 - csatlakozókábelek
 - lámpák [lásd ▶ Fejezet 11.2.2]
 - elemek [lásd ▶ Fejezet 11.2.3]
- Ne törje meg és ne nyomja össze a csatlakozókábelt.
- Ne használjon hosszabbítókábelt vagy többaljzatos elosztót.
- A tisztításhoz ne használjon gőztisztítót vagy nagynyomású tisztítóberendezést.
- Ne sérüljenek az eltakart elektromos alkatrészek. Az üzemeltetőnek tilos a készüléken fúrást vagy más munkálatokat végeznie.



- Az R-290 hűtőközeg (propán) a EN 378-1 szabvány értelmében az A3 biztonsági osztályba tartozik. A használt hűtőközeg típusa és a töltési mennyisége a teljesítménytáblán látható [lásd ▶ Fejezet 3.2.1].
- Tartsa távol a gyújtóforrásokat (hő, szikra, nyílt láng, forró felületek).
- Az olvadékvíz eltávolításához és a tisztításhoz használjon nedves rongyot vagy szivacsot. Ne használjon száraz rongyot vagy szivacsot a dörzsöléssel történő szárításhoz. (Elektrosztatikus feltöltődés és szikraképződés veszélye).
- A készülék házán lévő szellőzőnyílásokat nem szabad letakarni. Csak eredeti tartozékokat használjon.
- A jégmentesítés felgyorsításához ne használjon a gyártó által javasolttól eltérő berendezéseket és anyagokat (pl. jégkaparót).
- Ne használjon olyan elektromos készüléket (pl. nedves porszívót) a hűtőrekeszen belül, amely nem felel meg a gyártó által javasolt építési módnak. Robbanásbiztos jelöléssel ellátott készülékek használata [lásd ▶ Fejezet 2.1] engedélyezett.
- A tisztításhoz ne használjon gőztisztítót vagy nagynyomású tisztítóberendezést.
- A készüléket csak jól szellőző helyen szabad felállítani.
- Ha a készüléket pincehelyiségben telepítik, akkor gondoskodni kell a kielégítő szellőzésről.
- A csatornákat és a fali átvezetéseket a készülék alatt és mögött tűzálló módon tömíteni kell.
- Ne sértse meg a hűtőközegkört.
- A készüléket tárolás és szállítás során ne tegye ki 70°C-nál (158 °F) nagyobb hőmérsékletnek.
- Kerülje az impulzusok és rezgések készülékre történő átvitelét.
- Óvja a készüléket az olyan fizikai behatásoktól, amelyek pl. emelőkocsi vagy padlótisztító gép óvatlan használata esetén jelentkezhetnek.
- Tilos a készüléken fúrást vagy más munkálatokat végezni.
- Ne nyomja össze és ne hajlítsa meg a csővezetéseket.
- A hűtőközegkörtön kizárólag szakemberek dolgozhatnak.
- A hűtőközegkör megbontását és a hűtőközeg kiszivattyúzását csak jól szellőző helyiségben, a vállalat nyitvatartási idején kívül (ügyfélforgalom-mentes időszakban) illetve a szabadban szabad elvégezni.

2.5.2 Hűtőközegkör

A hűtőközegkörtön kizárólag szakemberek dolgozhatnak.

- a) Zavarjelzés illetve a készülék sérülése esetén értesítse a karbantartó szolgálatot [lásd ▶ Fejezet 11.2.5].

Gyúlékony hűtőközegek

FIGYELEM



A hűtőközeg rendkívül gyúlékony. Tömítetlenség esetén a szivárgó hűtőközeg robbanásveszélyes gáz/levegő keveréket képezhet.

Ez többek között tűzzel illetve robbanással és az azt követő tűzveszéllyel járhat.

- Valamennyi karbantartási, szerviz- és javítási munka előtt:
 1. Feszültségmentesítse a készüléket [lásd ► Fejezet 10.2.1]
 2. Biztosítsa a készüléket az ismételt bekapcsolás ellen.
- A javítási munkálatok során egy, a helyi körülményeket ismerő szakképzett személynek a munkálatokat végző szakemberek kapcsolattartójaként rendelkezésre kell állnia.

FIGYELEM



Folyékony hűtőközeg.

Fagyási sérülések a bőrön.



- Viseljen védőszemüveget és védőkesztyűt.



- Védje kezeit és arcát a folyékony/kiáramló hűtőközeggel való érintkezéstől.

2.5.3 Mechanikai veszélyek

FIGYELEM



A készülékek szállítása targoncával.

Személyi sérülés veszélye ütdés miatt.

- Vegye figyelembe a padlószinti szállítóeszközök mozgási útját.
- Rögzítse a szállított árut.
- A padlószinti szállítóeszközöket csak képzett személyek kezelhetik.
- A teher targoncával történő biztonságos emelése érdekében vegye figyelembe a készülék súlypontját. Az ezzel kapcsolatos információk a készülék csomagolásának elülső és hátsó oldalán találhatóak.
- Egyszerre mindig 1 készüléket szállítson a padlószinti szállítóeszközzel.
- Ne rakja egymásra a készülékeket.



A készülék felbillenésének veszélye.

A személyek beszorulhatnak.



- Ne álljon a készülékre vagy a készülékbe.
- Vegye figyelembe a csomagoláson található útmutatást.
- Ha kérdései merülnek fel, lépjen kapcsolatba a karbantartó szolgálattal [lásd ► Fejezet 11.2.5].

A csomagolóanyag és a fólia ártalmatlanítása.

Fulladásveszély.

- Tartsa gyermekektől távol a csomagolóanyagot és a fóliákat.
- Ne engedje, hogy gyerekek játszanak a csomagolóanyaggal vagy a fóliákkal.

Hibás és/vagy nem teljesen működőképes biztonsági berendezések.

Sérülésveszély pl. forgó alkatrészek miatt.

- Ellenőrizze a biztonsági berendezések hiánytalanságát és működőképességét.
- A készülékre felhelyezett biztonsági berendezéseket és burkolatokat nem szabad eltávolítani.

FIGYELEM



Anyagtörés.

Elesésveszély. Ütdés veszélye az esetlegesen leeső alkatrészek miatt. Vágási sérülés.

- Ne álljon a készülékre vagy a készülékbe.



Leeső tárgyak.

Ütdésveszély. Vágási sérülés üvegtörés esetén.



- Ne helyezzen tárgyakat a készülékre.



Polcos tartók szakszerűtlen beszerelése.

Sérülésveszély az áruval megrakott polcos tartók leesése miatt.

- A polcos tartókat és a polcos tartók tartókonzolyját beakasztáskor teljesen rögzíteni kell az arra szolgáló nyílásokba.



Olvadékvíz szivárgása. Folyadék szivárgása a sérült csomagolásokból.

Csúszásveszély.

- Ellenőrizze, hogy nem képződik-e tócsa a készülék előtt és alatt.
- A kifolyt olvadékvizet/folyadékokat a lehető leghamarabb távolítsa el.



Az éjszakai roló automatikus záródása.

A kezek odacsípődhetnek.

- Az ipari világítás kikapcsolásakor tartsa távol kezét az automatikus éjszakai rolótól.

Üvegekkel végzett munkák biztonsága

FIGYELEM



Üvegtörés.

Vágási sérülések a testen. Ütdésveszély.

- Ellenőrizze az üvegelemeket sérülések, pl. karcolás, repedés, törés tekintetében. Sérülés esetén azonnal értesítse a karbantartó szolgálatot [lásd ► Fejezet 11.2.5].
- Ellenőrizze az üvegtárolókat törésre tekintettel.
- Ne álljon a készülékre vagy a készülékbe.



A törött üveget ártalmatlanítsa.

Vágási sérülések a kézen és a testen.



- Használjon védőkesztyűt az összetört üvegrészek és az azok által esetleg felsértett áruk eltávolításához.
- Az összetört üveget és a sérült árukat óvatosan és maradéktalanul törölje fel .

2.6 Maradék kockázatok

A gyártó nem vállal felelősséget azokért a károkért, amelyek a jelen útmutató és egyéb gyártói utasítások figyelmen kívül hagyásából származnak.

3 Termékleírás

3.1 Általános adatok

Az AHT-termékek teljesítik a vegyi anyagok bejegyzésére, értékelésére, engedélyezésére és korlátozására vonatkozó 1907/2006 sz. EU-rendelet (REACH) követelményeit.

3.2 Műszaki adatok

A fontosabb műszaki adatok a teljesítménytáblán [lásd ► Fejezet 3.2.1] található.

Paraméter	Érték
Külső méretek	Lásd: → Készülékmodellek áttekintése
Készülék tömege	Lásd: → Készülékmodellek áttekintése
Hűtőközeg	Propán (R-290)
Hűtőközeg mennyisége hűtőközegkörönként	≤ 150 g
Ózonroncsoló potenciál (ODP) Propán (R-290)	0
Szigetelés felfűvógáza	PENTAN
Ózonroncsoló potenciál (ODP) PENTAN	0
Üvegházhatás-potenciál (GWP) Propán (R-290)	3
Levegőben terjedő akusztikus zajkibocsátás/hangnyomásszint	< 70 dB(A)
CB TWA 124, CB TWA 196	
Olvadékvíz-elvezetés	DN 32

Maximális terhelés

Paraméter	Érték
Állványpolc	Matrica jobbra felül, a készülékfedél belső oldalán, a teljesítménytábla mellett
CB 124, CB TWA 124	
Polcos tartó/darab	60 kg
Padlóállvány/darab	60 kg
CB 196, CB TWA 196	
Polcos tartó/darab	42 kg
Padlóállvány/darab	42 kg

Buszrendszer

Buszrendszer (Kommunikáció)	AHT Inter Cabinet BUS (ICB)
Buszkábel	CAT 5-S/FTP (PIN 1 ... 8 foglalt) RJ45

Elektromos csatlakozás

Csatlakozókábel minimális keresztmetszete	1,5 mm ²
---	---------------------

CB 196, CB TWA 196

Névleges feszültség	3N 380 – 420 V
Névleges frekvencia	50 Hz
Dugótípusok	CEE 5 x 16 A
Dugótípusok	Országspecifikus kivitelek
Csatlakozókábel	5 pólusú kábel védővezetékkel (PE) és nullvezetékkel (N)

CB 124, CB TWA 124

Névleges feszültség	220 – 240 V
Névleges frekvencia	50 Hz
Dugótípusok	CEE 7/7
Dugótípusok	Országspecifikus kivitelek
Csatlakozókábel	3 pólusú kábel

Vezérlő vezeték (éjszakai roló/készülékvilágítás)

Névleges feszültség	220 – 240 V
Névleges frekvencia	50 Hz
Dugótípusok	CEE 7/7
Dugótípusok	Országspecifikus kivitelek
Csatlakozókábel	3 pólusú kábel

Elektromos biztosíték

[lásd ► Fejezet 8.2]

Névleges áram [A]	Hibaáram [mA]	Típus	Kioldási karakterisztika
Áramköri megszakító (LS/CB)			
16	-	-	C (lassú)
Hibaáram-védőkapcsoló (FI/RCCB/GFCI)			
40	30	G (rövid idejű késleltetés) A (impulzusáramra érzékeny)/ F (vegyes frekvenciára érzékeny)/ B (váltó- és egyenáramra érzékeny)	-
FI-LS/RCBO kombikapcsoló (az FI és a LS alternatívája)			
16	30	G (rövid idejű késleltetés) A (impulzusáramra érzékeny)/ F (vegyes frekvenciára érzékeny)/ B (váltó- és egyenáramra érzékeny)	C (lassú)

Ügyfélspecifikus eltérések lehetségesek.

További tudnivalók: Karbantartó szolgálat [lásd ► Fejezet 11.2.5]

3.2.1 Teljesítménytábla és sorozatszám

Vegye figyelembe a teljesítménytáblán lévő adatokat.

A teljesítménytábla matrica formájában a készülék belterében, jobb felül található.

- Készülék megnevezése és típusa
- Sorozatszám
- Klímaosztály*
- Névleges feszültség és frekvencia
- Névleges áram és áramfelvétel
- Hűtőközeg és felhasznált mennyiség
- Nettó térfogat
- Gyártás dátuma
- illetve további műszaki adatok

*példa a klímaosztályokra:

Klímaosztály (class) az ISO 23953-2 szerint	Környezeti hőmérséklet [°C]	Relatív páratartalom [%]
3	25	60

3.3 Rendeltetésszerű használat

A készülék csomagolt és hűtött élelmiszeripari termékek bemutatására és azok vásárlók általi kivételére szolgál.

További tudnivalók [lásd ▶ Fejezet 2.2]

3.4 Tájékoztatási követelmények (EU) 2019/2024, 2019/2015

Az alábbi adatok célja a következő rendeletből eredő tájékoztatási kötelezettségek teljesítése (EU) 2019/2024, II, 3.:

a) melléklet

A készülék hőmérsékletének gyári beállítása olyan, hogy teljesüljön a gyártó által megadott M-csomag hőmérsékleti osztály. Az élelmiszerek optimális tárolásának biztosítása érdekében ajánlott megtartani ezt a beállítást.

b)

A hőmérsékleti beállítások megváltoztatása az áru megromlását eredményezheti.

c) A követelmény ennél a készüléknél nem értelmezett.

d) A követelmény ennél a készüléknél nem értelmezett.

e)

- [lásd ▶ Fejezet 8]
- [lásd ▶ Fejezet 11.2]
- [lásd ▶ Fejezet 11]

f)

Ha a kondenzátorspirálokat évente 1 alkalommal nem tisztítják meg, az a készülék hatásfokának jelentős romlását eredményezi.

g, h, i, j, k)

– [lásd ▶ Fejezet 11.2.5]

Az alábbi adatok célja a következő rendeletből eredő tájékoztatási kötelezettségek teljesítése (EU) 2019/2015, V, 2. melléklet:

A jelen termék F energiahatékonysági osztályú fényforrást tartalmaz.

4 Felépítés és működés

E készülék egy azonnal csatlakoztatható kompakt készülék.

A készülékeket a gyárban előre beprogramozták.

A készülék hermetikusan zárt hűtőközegköröket tartalmaz, amelynek részegységei műszakilag tömítve csatlakoznak egymáshoz.

Az egyes készülékmodellek kivitele eltérő lehet.

A készülék el van látva egy éjszakai rolóval.

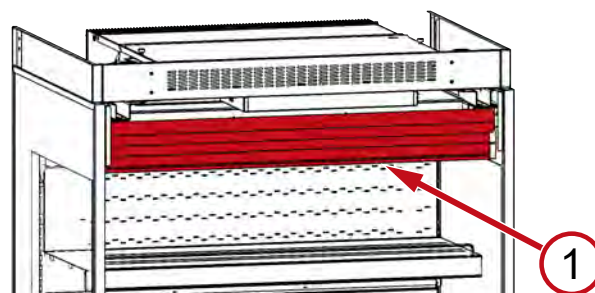

ábra 1: Éjszakai roló

A készülék polcos tartókkal van felszerelve.

A polcos tartók bővíthetők, számuk csökkenthető vagy áthelyezhető.

A polcos tartók számát kizárólag a gyártóval egyeztetve szabad megváltoztatni.

A készülék szellőzőráccsal van felszerelve ([lásd ▶ Fejezet 10.1]).

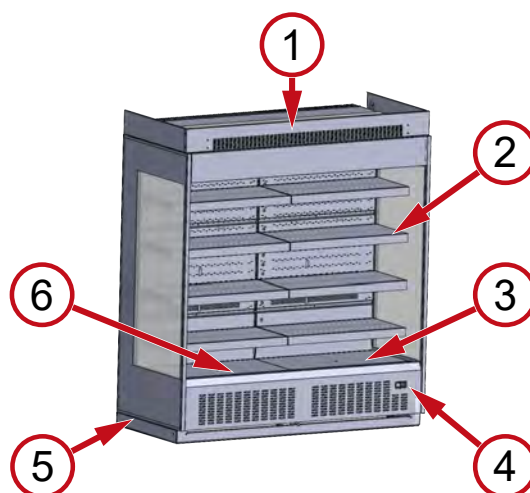

ábra 2: A készülék áttekintő nézete – CB 196

- | | |
|------------------------------|----------------------------|
| 1 Levegőcsatorna-takarólapok | 2 Polcos tartó |
| 3 Padlóállvány | 4 Kezelőelemek és kijelzők |
| 5 Vízvédő lécek | 6 Szellőzőrács |

Készülékcsoport

Egy készülékcsoport két különálló készülékből áll.



ábra 3: Készülékcsoport

A készülékben keletkező hőt egy hőcserélő a környezeti levegőbe vezeti.

A készülék matricákkal van felszerelve .

- Teljesítménytábla [lásd ▶ Fejezet 3.2.1]
- Rakodási utasítás [lásd ▶ Fejezet 10.1]
-  szimbólum

A matrica jobbra fent található a készülék belsejében.

Ellenőrzési feladat

- Matrica megléte

Felelősségi kör

- Kezelőszemélyzet

Gyakoriság

Lásd a Karbantartás [lásd ▶ Fejezet 11] c. fejezetet

Hiányzó alkatrészek vagy működési hiba esetén azonnal lépjen kapcsolatba a karbantartó szolgálattal [lásd ▶ Fejezet 11.2.5].

4.1 Automatikus kiolvasztás

A készülék automatikus kiolvasztással rendelkezik.

A kiolvasztás gyakorisága, időtartama és időpontja előre be van állítva.



A kiolvasztás gyakorisága

- 4 óránként

A kiolvasztás időtartama

- Max. 60 perc

Az automatikus kiolvasztás alatt a következő kijelzések és szimbólumok jelennek meg a kijelzőn [lásd ▶ Fejezet 5].

Kijelzés	Ikon
dEF	
-d-	

Lehet, hogy a leolvasztási folyamat során a hőmérséklet emelkedése figyelhető meg a belső hőmérséklet kijelzőjén.

FIGYELEM



Az olvadékvíz szivárgása.

Csúszásveszély.

- Ellenőrizze, hogy nem képződik-e tócsa a készülék előtt és alatt.
- A kifolyt olvadékvizet azonnal törölje fel.
- Azonnal értesítse a karbantartó szolgáltatót [lásd ▶ Fejezet 11.2.5].

A keletkező olvadékvíz a készülék belsejéből fűtött olvadékvíz-tároló edényekbe kerül, ahol elpárolog.

CB TWA 124, CB TWA 196

A lecsepegő olvadékvíz egy olvadékvíz-elvezetőn át a szennyvízcsatornába jut.

4.2 Éjszakai roló/ készülékvilágítás funkció

Automatikus nappali/éjszakai üzem

Automatikus nappali/éjszakai üzem az ipari világítással összekapcsolva.

Nappali üzemmód funkció

A csatlakozó feszültség alatt áll.

Az ipari világítás bekapcsolva

- Az éjszakai roló nyitva.
- A készülékvilágítás automatikusan bekapcsol.

Éjszakai üzemmód funkció

A csatlakozó feszültségmentes.

Az ipari világítás kikapcsolva

- Az éjszakai roló zárva.
- A készülékvilágítás automatikusan kikapcsol.

FIGYELEM



Az éjszakai roló automatikus záródása.

A kezek odacsípődhetnek.

- Az ipari világítás kikapcsolásakor tartsa távol kezét az automatikus éjszakai rolótól.

Nappali üzemmód ideiglenes aktiválása:

Készülék-specifikus

- [lásd ▶ Fejezet 5.2.1]

5 Kezelő- és kijelzőelemek

5.1 Hőmérséklet kijelző

Készülék belső hőmérsékletének kijelzése

- Belső hőmérséklet kijelzése



ábra 4: Belső hőmérséklet kijelzése

- Kijelző a kezelőelemen [lásd ▶ Fejezet 5].

További tudnivalók [lásd ▶ Fejezet 3.4]

Belső hőmérséklet ellenőrzése

Felelősségi kör

- Kezelőszemélyzet

Gyakoriság

Lásd a Karbantartás [lásd ▶ Fejezet 11] c. fejezetet

5.2 Kezelőelemek és kijelzők

A kezelőelemek és a kijelzők a lábazati takarólap alatt találhatóak.

Kezelőelemként gombok állnak rendelkezésre. Ezek kiosztása a következő:



ábra 5: Kezelőelemek

Kezelőelem	Funkció
	Nappali üzemmód ideiglenes aktiválása (Éjszakai roló nyit/Készülékvilágítás be)
	Riasztó hangjelzés nyugtázása



ábra 6: Kijelzők

Kijelzés	Kijelzés jelentése
	Nappali üzemmód (Éjszakai roló nyitva/Készülékvilágítás be)
	Hűtési funkció aktív
	Párológató ventilátor aktív
	Kiolvasztás aktív
	Éjszakai üzemmód (Éjszakai roló zárva/Készülékvilágítás ki)
	Riasztás
	A készülék hibamentes és üzemel (Normál üzemmód) Hűtési funkció aktív

Kijelzés	Kijelzés jelentése
	Kiolvasztás aktív

5.2.1 Éjszakai roló/készülékvilágítás

Nappali üzemmód ideiglenes aktiválása – Éjszakai roló nyitása/Készülékvilágítás bekapcsolása	Legalább 5 másodpercig nyomja meg a gombot.
Éjszakai üzemmód – Éjszakai roló zárása/Készülékvilágítás kikapcsolása	30 perc elteltével automatikusan megtörténi.

5.2.2 Riasztás

Riasztás megjelenítése

A kijelzőn felváltva villogva jelenik meg egy hibakód és a belső hőmérséklet.

A szimbólum megjelenik a kijelzőn.

A hibától függően a beépített berregő is riasztó hangjelzést ad.

A riasztás megjelenésekor elvégzendő hibaelhárítási tevékenységekkel kapcsolatban lásd: [lásd ▶ Fejezet 10.3].

Hibakód	Jelentés	Jelentés (EN)
	Termosztát vészüzemmód	On Failsafe
	Vezérlőpanel hibás	HW failure or Modbus flashing
	Beáramló levegő érzékelő	Air in sensor
	Kiáramló levegő érzékelő	Air out sensor
	Párológató érzékelő	Fin sensor
	Magasnyomás érzékelő	Discharge pressure sensor
	Biztonsági tömítőlánc (magas nyomás/alacsony nyomás)	Compressor safety (High pressure/Low pressure)
	Tárolótér-érzékelő (HACCP)	Cabinet temperature sensor (HACCP)
	túl alacsony tápfeszültség	Low supply voltage
	Akkumulátor hibás	Battery defective
	Szoftver, B osztály	Class B software
	EEPROM (Vezérlőpanel hibás)	EEPROM (controller defective)
	túl magas tárolótér-hőmérséklet	High cabinet temperature
	túl alacsony áru helyiségi hőmérséklet	Low cabinet temperature
	túl alacsony szabályozási hőmérséklet	Low control temperature

Hibakód	Jelentés	Jelentés (EN)
E38	túl magas szabályozási hőmérséklet	High control temperature
E39	Időtúllépés Kiolvasztás	Defrost terminated by time
E40	Belső tároló hiba	Error internal memory

Riasztás nyugtázása

Riasztó hangjelzés nyugtázása	Nyomja meg a  gombot.
-------------------------------	--

A hibakód NEM nyugtázható.

A hibakód megjelenik a hiba elhárításáig.

6 Szállítás és tárolás

- A kiszállítást követően ellenőrizze a készülék esetleges szállítási sérüléseit.
- A készülék sérülése esetén azonnal értesítse a karbantartó szolgálatot [lásd ▶ Fejezet 11.2.5].

FIGYELEM



Sérülés a hűtőközegkörön.

A gyúlékony hűtőközeg szivároghat és robbanásveszélyes gáz/levegő keveréket képezhet.

- A készüléket tárolás és szállítás során ne tegye ki 70°C-nál (158 °F) nagyobb hőmérsékletnek.
- Gondoskodjon hatékony szellőzésről.
- Vegye figyelembe a gyúlékony hűtőközeggel működő készülékekre vonatkozó biztonsági tudnivalókat és figyelmeztetéseket [lásd ▶ Fejezet 2.5.2].
- A készülék sérülése esetén azonnal értesítse a karbantartó szolgálatot [lásd ▶ Fejezet 11.2.5].



A készülékek szállítása targoncával.

Személyi sérülés veszélye ütdés miatt.

- Vegye figyelembe a padlószinti szállítóeszközök mozgási útját.
- Rögzítse a szállított árut.
- A padlószinti szállítóeszközöket csak képzett személyek kezelhetik.
- A teher targoncával történő biztonságos emelése érdekében vegye figyelembe a készülék súlypontját. Az ezzel kapcsolatos információk a készülék csomagolásának elülső és hátsó oldalán található.
- Egyszerre mindig 1 készüléket szállítson a padlószinti szállítóeszközzel.
- Ne rakja egymásra a készülékeket.

FELHÍVÁS

Anyagi kár szállítás és tárolás során.

- A készüléket stabil használati helyzetben (vízszintesbe állítva) kell szállítani és tárolni.

- Ha a készülék a szállítás során ennek ellenére megdől, várjon legalább 2 órát az üzembe helyezéssel.
- Kiszállításkor a felállítási helyig gondoskodni kell a folyamatos hozzáférhetőségről (Vegye figyelembe a belmagasságot, belsezőességet, a felállítási hely magasságát illetve a megfelelő tolatási sugarat).
- A készüléket tilos szabadban tárolni.
- Tárolás: Ne rakja egymásra a készülékeket.

7 Kicsomagolás

Felelősségi kör

- Üzemeltető

A kicsomagolásra vonatkozó útmutatásokat a csomagoláson találja.

- Kicsomagolás előtt ellenőrizze a készülék sértetlenségét.
- A készülék sérülése esetén azonnal értesítse a karbantartó szolgálatot [lásd ▶ Fejezet 11.2.5].

FIGYELEM

A csomagolóanyag és a fólia ártalmatlanítása.

Fulladásveszély.

- Tartsa gyermekektől távol a csomagolóanyagot és a fóliákat.
- Ne engedje, hogy gyerekek játszanak a csomagolóanyaggal vagy a fóliákkal.



Sérülés a hűtőközegkörön.

A gyúlékony hűtőközeg szivároghat és robbanásveszélyes gáz/levegő keveréket képezhet. Tűzveszély.

- Gondoskodjon hatékony szellőzésről.
- Vegye figyelembe a gyúlékony hűtőközeggel működő készülékekre vonatkozó biztonsági tudnivalókat és figyelmeztetéseket [lásd ▶ Fejezet 2.5.2].
- A készülék sérülése esetén azonnal értesítse a karbantartó szolgálatot [lásd ▶ Fejezet 11.2.5].



A készülék felbillenésének veszélye.

A személyek beszorulhatnak.



- Ne álljon a készülékre vagy a készülékebe.
- Vegye figyelembe a csomagoláson található útmutatást.
- Ha kérdései merülnek fel, lépjen kapcsolatba a karbantartó szolgálattal [lásd ▶ Fejezet 11.2.5].

FIGYELEM



Nehéz készülék-alkatrészek.

- A kezek odacsípődhetnek.
- Ügyeljen az ujjaira és a kezeire.



- Használjon védőkesztyűt.

FELHÍVÁS

Anyagi és dologi kár a készülék hiányzó alkatrészei miatt.

- Ellenőrizze, hogy nem találhatók-e leszerelt vagy lelazult alkatrészek a csomagolásban.
- A leszerelt vagy lelazult alkatrészeket ne dobja ki, és felszerelésükhöz kérje a karbantartó szolgálat segítségét [lásd ▶ Fejezet 11.2.5].

8 Felállítás és telepítés

Felelősségi kör

- Üzemeltető

Műszaki adatok [lásd ▶ Fejezet 3.2]

A készüléken műszaki javítások csak a gyártóval történő egyeztetést követően, a gyártó engedélyével végezhetők.

A hőmérséklet-kijelzőt, a biztonsági tudnivalókat és a teljesítménytáblát ([lásd ▶ Fejezet 3.2.1]) mindig szabadon kell tartani.

FIGYELEM



A készülék felbillenésének veszélye.

A személyek beszorulhatnak.



- Ne álljon a készülékre vagy a készülékbe.
- Vegye figyelembe a csomagoláson található útmutatást.
- Ha kérdései merülnek fel, lépjen kapcsolatba a karbantartó szolgálattal [lásd ▶ Fejezet 11.2.5].



Sérülés a hűtőközegkörön.

A gyúlékony hűtőközeg szivároghat és robbanásveszélyes gáz/levegő keveréket képezhet. Tűzveszély.



- A készülék házán lévő szellőzőnyílásokat nem szabad letakarni. Csak eredeti tartozékokat használjon.
- A készüléket csak jól szellőző helyen szabad felállítani.
- Ha a készüléket pincehelyiségben telepítik, akkor gondoskodni kell a kielégítő szellőzésről.
- A csatornákat és a fali átvezetéseket a készülék alatt és mögött tűzálló módon tömíteni kell.
- Az üzemeltetőnek tilos a készüléken fúrást vagy más munkálatokat végeznie.
- Ne nyomja össze és ne hajlítsa meg a csővezetéseket.

FIGYELEM



Nehéz készülék-alkatrészek.

A kezek odacsípadhatnak.



- Ügyeljen az ujjaira és a kezeire.
- Használjon védőkesztyűt.



Anyagtörés.

Elesésveszély. Ütődés veszélye az esetlegesen leeső áruk miatt. Vágási sérülés.

- Ne álljon a készülékre vagy a készülékbe.

FELHÍVÁS

Anyagi és dologi károk helytelen telepítés miatt.

- A készüléket stabil használati helyzetben (vízszintesbe állítva) kell felállítani.
- A készüléket kizárólag a már felszerelt állítólábakra szabad felállítani. Állítsa 90 mm-re az állítólábakat.
- Ne tegye ki a készüléket a használat helyén semmilyen közvetlen sugárzó hőnek, pl. a következőknek:
 - Napsugárzás
 - Külső mesterséges fényforrás
- Ne tegye ki a készüléket a használat helyén klíma-berendezés és ventilátorok hatásának.
- A készüléket tilos szabadban felállítani.

Anyagi és dologi kár a meleg távozó levegő feltorlódása miatt (hőtörődés).

- A levegőnek akadálytalanul kell tudnia eltávozni a készülék felső részén keresztül.
- Felépítmények vagy álmennyezetek a készülék felső része fölé csak a gyártóval történő egyeztetést követően helyezhetők fel.

A készülék telepítése

- a) Szállítsa a készüléket a telepítés helyére.

Szükség esetén használjon megfelelő padlószinti szállítóeszközt.

A padlószinti szállítóeszközt a készülék alá lehet tolni.

- b) Állítsa vízszintes helyzetbe a készüléket az állítólábak elfordításával.

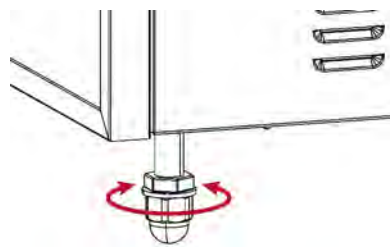

ábra 7: Az állítólábak beállítása

Polcos tartók beszerelése

Polcos tartóknál a LED-es világítótestek előre fel vannak szerelve.

⚠ FIGYELEM



Polcos tartók szakszerűtlen beszerelése.

Sérülésveszély az áruval megrakott polcos tartók leesése miatt.

- A polcos tartókat és a polcos tartók tartókonzolyját beakasztáskor teljesen rögzíteni kell az arra szolgáló nyílásokba.

LED-es világítótestekkel rendelkező polcos tartók beszerelése

a) Akassza be a polcos tartók tartókonzolyjait a függesztősínek nyílásaiba.

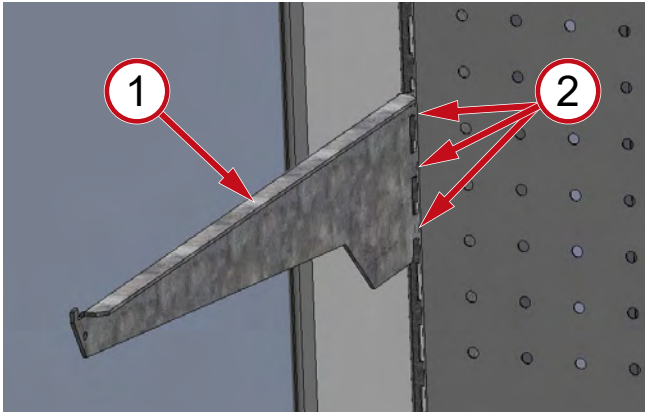

ábra 8: Tartókonzolyok (1) beakasztása a nyílásba (2)

b) Akassza a polcos tartót a tartókonzolyokba.

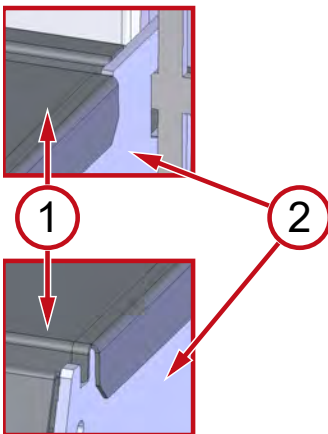

ábra 9: Polcos tartó (1) beakasztása a tartókonzolyokba (2)

c) Vezesse át a LED-es világítótest csatlakozókábelét a merevítősinen.



ábra 10: LED-es világítótest - csatlakozókábel (1) kábelvezető, merevítősin (2)

d) Illessze egymáshoz az összekötőkábel és a világítástkábel csatlakozódugóit.

– A csatlakozóknak a helyükre kell pattanniuk.

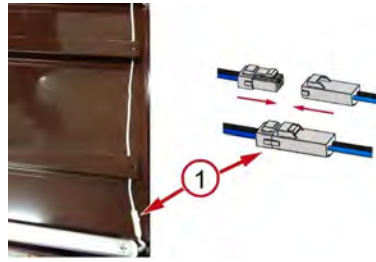

ábra 11: Csatlakoztatás (1)

– A LED-es világítótest feszültségellátásra csatlakozik.

e) Rejtse el a csatlakozókábelt a hátfal mögött.



ábra 12: A csatlakozókábel elrejtése a hátfal mögött

A készülék üzembe helyezése

Üzembe helyezés [lásd ▶ Fejezet 9]

A levegőcsatorna-takarólapok felszerelése (tartozék)

A szerelési útmutatót a tartozékhoz mellékeljük.

Felszereléssel kapcsolatos kérdéseivel forduljon a karbantartó szolgálathoz [lásd ▶ Fejezet 11.2.5].

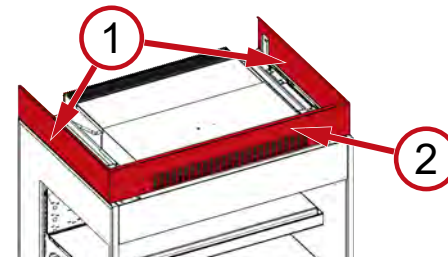

ábra 13: Oldalsó levegőcsatorna-takarólap (1), elülső levegőcsatorna-takarólap (2)

Vízvédő lécz (tartozék)

A szerelési útmutatót a tartozékhoz mellékeljük.

Felszereléssel kapcsolatos kérdéseivel forduljon a karbantartó szolgálathoz [lásd ▶ Fejezet 11.2.5].

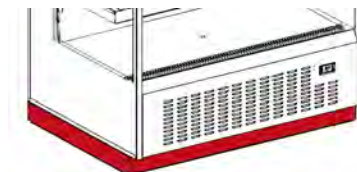

ábra 14: Vízvédő lécek

CB TWA 124, CB TWA 196

Olvadékvíz-elvezetés

Felelősségi kör

– Üzemeltető

Csatlakoztassa az olvadékvíz-elvezetőt a szennyvíz-csatornára.

Az olvadékvíz-elvezető elöl, a készülék alján található.

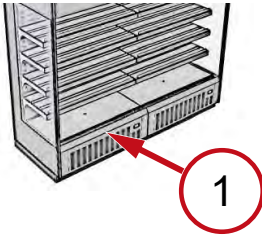

ábra 15: Készülék elülső oldala (1)

CB TWA 196

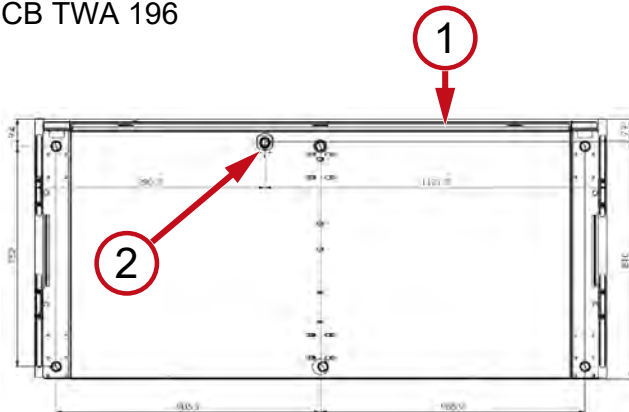

ábra 16: Készülék elülső oldala (1), olvadékvíz-elvezető a készülék alján (2)

CB TWA 124

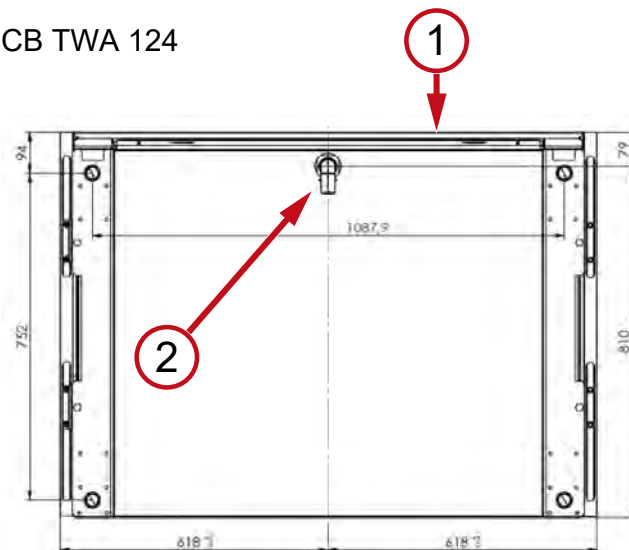

ábra 17: Készülék elülső oldala (1), olvadékvíz-elvezető a készülék alján (2)

Készülékcsoport

A készülékcsoport felállítása (összeszerelése) és telepítése

Felelősségi kör

- Szakszemélyzet

⚠ FIGYELEM



Munkavégzés az elektromos rendszeren.



A feszültség alatt álló alkatrészek érintése áramütéshez vezethet. Tűzveszély szikraképződés vagy túlterhelés miatt.



- Az elektromos rendszeren kizárólag szakemberek dolgozhatnak.

- A munkálatok megkezdése előtt tanulmányozza az elektromos biztonsági szabályokat.
 1. Feszültségmentesítse a készüléket.
 2. Biztosítsa a készüléket az ismételt bekapcsolás ellen.
- Az üzembe helyezést, illetve az ismételt üzembe helyezést és a működési ellenőrzést csak szakemberek végezhetik.

⚠ FIGYELEM



Éles peremek, nehéz készülék-alkatrészek, forgó alkatrészek.



Sérülésveszély a kézen és a testen.

- A készülékcsoport felállítását (összeépítését) csakis szakember végezheti.
- Ügyeljen az ujjaira és a kezeire.
- Használjon védőkesztyűt.

Ezeket a munkákat a szerelési útmutatónak megfelelően kell elvégezni.

Ez az útmutató a szakembereknél rendelkezésre áll.

8.1 Elektromos csatlakozás

A készüléket az üzemeltető csatlakoztatja a feszültségellátásra.

Műszaki adatok [lásd ▶ Fejezet 3.2]

⚠ FIGYELEM



Készülék csatlakoztatása a feszültségellátásra.



A feszültség alatt álló alkatrészek érintése áramütéshez vezethet. Tűzveszély szikraképződés vagy túlterhelés miatt.



- Az elektromos rendszeren kizárólag szakemberek dolgozhatnak.



- A feszültségellátásra történő csatlakoztatás előtt vegye figyelembe és tartsa be a következőket:

- az elektromos biztonságra vonatkozó helyi előírásokat.
- a vonatkozó szabványokat és biztonsági tudnivalókat.
- Teljesítménytáblán megadott adatok [lásd ▶ Fejezet 3.2.1].

- Sérült készüléket vagy alkatrészeket (pl. tápkábelt) ne csatlakoztasson a feszültségellátásra.
- A sérült alkatrészeket, például a csatlakozókábelt csak szakemberek cserélhetik ki.
- Ne törje meg és ne nyomja össze a csatlakozókábelt.
- Tartsa be a csatlakozókábelekre vonatkozó minimális követelményeket [lásd ▶ Fejezet 3.2].
- A készüléket a vonatkozó előírásoknak és törvényeknek, illetve az AHT előírásainak megfelelően elektromosan biztosítani kell [lásd ▶ Fejezet 8.2].

- A készüléket csak védőföldeléssel ellátott hálózati áramkörhöz csatlakoztassa.
- Ne használjon hosszabbítókábelt vagy többaljzatos elosztót.
- Ne sérüljenek az eltakart elektromos alkatrészek. Tilos a készüléken fűrást vagy más munkálatokat végezni.

FELHÍVÁS

Anyagi és dologi károk előfordulásának veszélye az üzemeltető elektromos hálózatának AHT által nem engedélyezett eltérései (feszültség, frekvencia, forgásirány) miatt.

- A gyártó nem vállal felelősséget az üzemeltető elektromos berendezéseiben keletkezett károkért és az abból adódó következményes károkért.

Anyagi károk helytelen elektromos csatlakozás miatt.

- A terhelési korlát csökkentése, illetve a készülék lekapcsolása nem engedélyezett.
- Biztosítani kell a folyamatos tápfeszültség-ellátást.
- Ügyeljen a feszültség megfelelő polaritására (helyes forgómezejére).

A készülék csatlakoztatása

A készülék csatlakoztatása hálózati dugóval történik.

A csatlakozókábel a kijelző tetején található.

Vezérlő vezeték (éjszakai roló/készülékvilágítás)

A vezérlő vezeték csatlakozása egy hálózati dugóval történik.

A csatlakozókábel a kijelző tetején található.

8.2 Elektromos biztosíték

Felelősségi kör

– Üzemeltető

Minden elektromos csatlakozót elektromosan biztosítani kell.

Műszaki adatok [lásd ▶ Fejezet 3.2]

FIGYELEM



Hibás/nem megfelelő elektromos biztosíték.



A feszültség alatt álló alkatrészek érintése áramütéshez vezethet. Tűzveszély szikraképződés vagy túlterhelés miatt.

- Tartsa be pl. az elektromos szerelésre és a készülékek üzemeltetésére vonatkozó helyi előírásokat.
- Tartsa be a vonatkozó szabványokat és biztonsági előírásokat.
- Gondoskodjon a megfelelő biztosítékról.
- **Soha ne** működtesse a készüléket hibaáram-védőkapcsoló nélkül.
- **Soha ne** működtesse a készüléket áramköri megszakító nélkül.

- Soha ne csatlakoztasson 1-nél több készüléket egy elektromos biztosítékra.

9 Üzembe helyezés

Felelősségi kör

– Üzemeltető



FIGYELEM



Az elektromos rendszer és/vagy a hűtőközegkör károsodása.



A feszültség alatt álló alkatrészek érintése áramütéshez vezethet. A gyúlékony hűtőközeg szivároghat és robbanásveszélyes gáz/levegő keveréket képezhet. Tűzveszély szikraképződés vagy túlterhelés miatt.

- Sérült készüléket ne helyezzen üzembe.
- Sérült készüléket vagy alkatrészeket (pl. csatlakozókábelt) ne csatlakoztasson a feszültségellátásra.
- A sérült alkatrészeket, például a csatlakozókábelt csak szakemberek cserélhetik ki.
- Vegye figyelembe a gyúlékony hűtőközeggel működő készülékekre vonatkozó biztonsági tudnivalókat és figyelmeztetéseket [lásd ▶ Fejezet 2.5.2].
- A készülék sérülése esetén azonnal értesítse a karbantartó szolgálatot [lásd ▶ Fejezet 11.2.5].

FELHÍVÁS

Dologi kár hibás környezeti feltételek miatt.

- Üzembe helyezés előtt hagyja, hogy a készülék elérje a környezeti hőmérsékletet.
- A környezeti hőmérséklet nem csökkenhet 16 °C (60,8 °F) alá.

A készülék üzembe helyezése

- Dugja be a készülék csatlakozókábelének hálózati dugóját [lásd ▶ Fejezet 8.1].
- Dugja be a vezérlő vezeték hálózati dugóját [lásd ▶ Fejezet 8.1].

Rövid idejű, kb. 60 másodperces késleltetést követően a készülék működni kezd.

10 Üzem (használat)

A készüléket csak képzett kezelőszemélyzet kezelheti.



FIGYELEM



Az elektromos rendszer és/vagy a hűtőközegkör károsodása.



A feszültség alatt álló alkatrészek érintése áramütéshez vezethet. A gyúlékony hűtőközeg szivároghat és robbanásveszélyes gáz/levegő keveréket képezhet. Tűzveszély szikraképződés vagy túlterhelés miatt.

- Óvja a készüléket az olyan fizikai behatásoktól, amelyek pl. emelőkocsi vagy padlótisztító gép óvatlan használata esetén jelentkezhetnek.
- Kerülje az impulzusok és rezgések készülékre történő átvitelét.
- Vegye figyelembe a gyúlékony hűtőközeggel működő készülékekre vonatkozó biztonsági tudnivalókat és figyelmeztetéseket [lásd ▶ Fejezet 2.5.2].
- A készülék sérülése esetén vagy az elektromos biztosíték kioldása után:
 1. Feszültségmentesítse a készüléket.
 2. Biztosítsa a készüléket az ismételt bekapcsolás ellen.
 3. Értesítse a karbantartó szolgálatot [lásd ▶ Fejezet 11.2.5].

FIGYELEM



Az üvegtárolók törése.

Vágási sérülések a kézen és a testen.



- Használjon védőkesztyűt az összetört üvegrészek és az azok által esetleg felsértett áruk eltávolításához.
- Az összetört üveget és a sérült árukat óvatosan és maradéktalanul törölje fel.



Folyadék szivárgása a sérült csomagolásból.

Csúszásveszély.

- Ellenőrizze, hogy nem képződik-e tócsa a készülék előtt és alatt.
- A kifolyt folyadékokat azonnal törölje fel.

FELHÍVÁS

Anyagi károk veszélye a hibás alkalmazás miatt.

- A készüléket stabil használati helyzetben (vízszintesbe állítva) kell üzemeltetni.
- A készüléket csak az arra szolgáló állítólábakra állítva használja.
- Be kell tartani a telepítési útmutatásokat [lásd ▶ Fejezet 8].
- Ellenőrizze a készülék kifogástalan állapotát. A sérüléseket azonnal ki kell javítani.

Dologi károk előfordulásának veszélye hibás alkalmazás miatt.

- Ne használja a készüléket a teljesítménytáblán [lásd ▶ Fejezet 3.2.1] megadott klímaosztályon kívül.
- A környezeti hőmérséklet nem csökkenhet 16 °C (60,8 °F) alá.
- Tartsa be a betárolt termékek előírt tárolási hőmérsékletét.
- Ellenőrizze a belső hőmérsékletet [lásd ▶ Fejezet 5.1].

- Áramkimaradás esetén az üzemeltetőnek ellenőriznie kell a betárolt árukat (hőmérséklet-ellenőrzés).
- Győződjön meg arról, hogy nincsenek idegen tárgyak a tárolótérben. A szakszerűtlenül betárolt árukat azonnal el kell távolítani.
- Távolítsa el az élelmiszer- és csomagolási maradékokat [lásd ▶ Fejezet 11.1.1].

10.1 Berakodás

Az árukhoz előlről lehet hozzáférni.

FIGYELEM



Anyagtörés.

Elésésveszély. Ütődés veszélye az esetlegesen leeső áruk miatt. Vágási sérülés.

- Rakodáskor ne álljon a készülékre vagy a készülékbe.



Leeső tárgyak.

Ütődésveszély. Vágási sérülés üvegtörés esetén.



- Ne helyezzen tárgyakat a készülékre.
- A maximális terhelést minden fajta állványpolc esetén figyelembe kell venni [lásd ▶ Fejezet 3.2].
- Az árukat óvatosan helyezze be.

FELHÍVÁS

Dologi károk előfordulásának veszélye hibás alkalmazás miatt.

- A készülékbe csak akkor rakodjon árut, ha a termékhez előírt hőmérséklet el lett érve.
- Tartsa be a rakodási utasításokat.
- Az árukat óvatosan helyezze be.
- Ne gátolja az éjszakai roló mozgását a berakodott árukkal. Az éjszakai rolónak teljesen tudnia kell záródni.

Rakodási utasítás

- Az alsó tartó rakodása csak a szellőzőrács határvonaláig engedélyezett.

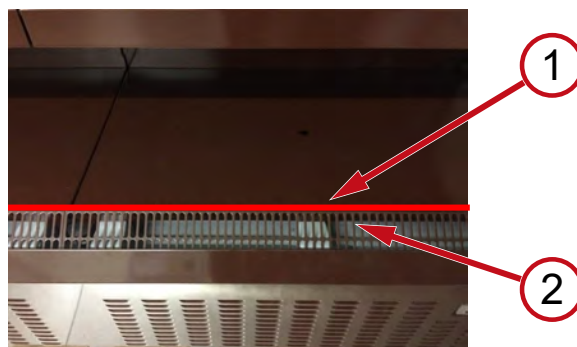

ábra 18: Berakodáshatároló (1) szellőzőrács (2)

- Ne zárja el áruval a szellőzőrácsot.
- Ügyeljen arra, hogy az áru ne nyúljon túl a polcos tartón.

10.2 Üzemen kívül helyezés és ismételt üzembe helyezés

⚠ FIGYELEM



Munkavégzés az elektromos rendszeren.



A feszültség alatt álló alkatrészek érintése áramütéshez vezethet.

- Az elektromos rendszeren kizárólag szakemberek dolgozhatnak.
- A munkálatok megkezdése előtt tanulmányozza az elektromos biztonsági szabályokat.
 1. Feszültségmentesítse a készüléket.
 2. Biztosítsa a készüléket az ismételt bekapcsolás ellen.

10.2.1 Üzemen kívül helyezés

A szakember általi üzemen kívül helyezés okai

- Karbantartás, szerviz, javítás [lásd ▶ Fejezet 11.2]
- Fő tisztítás [lásd ▶ Fejezet 11.1.2]

A kezelőszemélyzet általi üzemen kívül helyezés okai

- Készülék sérülése

⚠ FIGYELEM



A készülék üzemen kívül helyezése.



A feszültség alatt álló alkatrészek érintése áramütéshez vezethet.

- A készüléket csak előzetesen kiképzett személyzet feszültségmentesítheti.
- Feszültségmentesítse a készüléket, majd biztosítsa visszakapcsolás ellen.

Az üzemen kívül helyezés lépései

- a) Helyezze át az árukat egy másik, azonos termékhőmérsékletű osztályú készülékbe.

A készülék feszültségmentesítése

- b) Kapcsolja ki az érintett készülék védőkapcsolóját, majd biztosítsa visszakapcsolás ellen [lásd ▶ Fejezet 8.2].
- c) Kapcsolja le a vezérlő vezeték érintett védőkapcsolóját és biztosítsa visszakapcsolás ellen [lásd ▶ Fejezet 8.2].
- d) Kapcsolja ki a készülék áramkörét a csatlakozó kihúzásával, majd biztosítsa azt visszakapcsolás ellen [lásd ▶ Fejezet 8.1].
- e) Kapcsolja le a vezérlő vezetékét az érintett hálózati dugó kihúzásával, és biztosítsa visszakapcsolása ellen [lásd ▶ Fejezet 8.1]

Hosszabb üzemen kívül helyezés

FELHÍVÁS

Anyagi károk előfordulása hosszabb ideig tartó üzemen kívül helyezés esetén.

- Ne tegye ki a készüléket sugárzó hőnek.
- Ne helyezzen semmit a készülékre és a készülékekre.
- A készüléket stabil használati helyzetben (vízszintesbe állítva) kell tárolni.

- a) Végezze el az üzemen kívül helyezés lépéseit.
- b) Végezze el az alaptisztítást [lásd ▶ Fejezet 11.1.1].

10.2.2 Ismételt üzembe helyezés

Az ismételt üzembe helyezés eljárása azonos az üzembe helyezésével [lásd ▶ Fejezet 9].

10.3 Üzem közbeni üzemzavarok

FELHÍVÁS

Anyagi és dologi károk riasztás megjelenése esetén.

- Helyezze át az árukat egy másik, azonos termékhőmérsékletű osztályú készülékbe.
- Azonnal értesítse a karbantartó szolgálatot [lásd ▶ Fejezet 11.2.5].

Riasztások kijelzése

A riasztásoknak számos olyan fajtája van, melyek üzemzavar esetén megjelennek.

- A kijelző kezelőeleme [lásd ▶ Fejezet 5.2]
- Hibakód
- Riasztó hangjelzés (opcionális)

11 Karbantartás

A kezelőszemélyzet által elvégzendő ellenőrzési feladatok

Ellenőrzési feladat	Gyakoriság	Leírás
Készülékek kifogástalan állapota	folyamatosan	[lásd ▶ Fejezet 2.2] [lásd ▶ Fejezet 10]
Üvegelemek sérülése	folyamatosan	[lásd ▶ Fejezet 2.5.3] [lásd ▶ Fejezet 10]
Idegen tárgyak a tárolótérben	folyamatosan	[lásd ▶ Fejezet 2.2] [lásd ▶ Fejezet 10]
Üvegtárolók törése	folyamatosan	[lásd ▶ Fejezet 2.5.3] [lásd ▶ Fejezet 10]
Belső hőmérséklet	naponta többször	[lásd ▶ Fejezet 5.1]
Rendeltetésszerű áruakodás	folyamatosan	[lásd ▶ Fejezet 10.1]
Az éjszakai roló előírás szerű záródása (készülékspecifikus)	naponta	[lásd ▶ Fejezet 4]

Ellenőrzési feladat	Gyakoriság	Leírás
Tócsaképződés a készülék előtt / alatt (olvadékvíz, sérült csomagolásból szivárgó folyadék)	naponta	[lásd ▶ Fejezet 4.1] [lásd ▶ Fejezet 10]
A készülék és az üveg szennyezettsége	naponta	[lásd ▶ Fejezet 11.1.1]
Élelmiszer- és csomagolási maradék	naponta	[lásd ▶ Fejezet 11.1.1]
Talaj (a készülék környezete)	naponta	[lásd ▶ Fejezet 11.1.1]

FIGYELEM



Elektromos kisülés és szikraképződés gyúlékony hűtőközeg esetén.

A szikrák a hűtőközegkör sérülése/tömítetlensége esetén begyűjthetik a szivárgó hűtőközeget. Tűzveszély.

- Az olvadékvíz feltörléséhez használjon enyhén nedves rongyot vagy szivacsot.
- Ne használjon száraz rongyot vagy szivacsot a dörzsöléssel történő szárításhoz.
- Ne használjon olyan elektromos készüléket (pl. nedves porszívót) a hűtőrekeszen belül, amely nem felel meg a gyártó által javasolt építési módnak. Robbanásbiztos jelöléssel ellátott készülékek használata [lásd ▶ Fejezet 2.1] engedélyezett.

11.1 Tisztítás

A rendszeres és alapos tisztítás (alaptisztítás/fő tisztítás) okai:

- A szükséges higiénia biztosítása. Az áruteret mindig tartsa tisztán.
- A lehető legalacsonyabb energiaszükséglet.
- Hibamentes működést eredményez.
- A készülék élettartamának meghosszabbítása.

FIGYELEM



Az elektromos rendszer és a hűtőközegkör károsodása gőztisztító vagy nagynyomású tisztítóberendezés használata esetén.

A feszültség alatt álló alkatrészek érintése áramütéshez vezethet. A gyúlékony hűtőközeg szivároghat és robbanásveszélyes gáz/levegő keveréket képezhet. Tűzveszély szikraképződés vagy túlterhelés miatt.

- A tisztításhoz ne használjon gőztisztítót vagy nagynyomású tisztítóberendezést.
- A fő tisztításhoz tanulmányozza a fő tisztítás útmutatóját.

FIGYELEM



Nehéz készülék-alkatrészek.

A kezek odacsípadhatnak.



- Használjon védőkesztyűt.



Anyagtörés.

Elesésveszély. Ütődés veszélye az esetlegesen leeső áruk miatt. Vágási sérülés.

- Ne álljon a készülékre vagy a készülékbe.

Üvegekkel végzett munkák biztonsága [lásd ▶ Fejezet 2.5.3].

11.1.1 Alaptisztítás

Felelősségi kör

- Kezelőszemélyzet

Tisztítási időköz

- hetente
- Igény szerint

A tisztítás időpontja

- Bármikor lehetséges

Tisztítószerek és tisztítóeszközök

FELHÍVÁS

Anyagi kár nem megfelelő tisztítószerek miatt.

- Ne használjon súroló, vegyileg agresszív tisztítószert vagy oldószert.
- Lúgos vagy savas mosószer használata nem engedett.

Anyagi kár nem megfelelő tisztítóeszköz miatt.

- Ne használjon kemény, hegyes tárgyakat, például acélpengéket.
- Ne használjon kemény, durva tisztítóeszközöket, például acélgyapotot, papírtörlőt.

Anyagi kár a hibás tisztítás miatt

- A műanyag felületeken és a tömítéseken nem maradhatnak tisztítószer-maradványok.
- A műanyag felületeket és a tömítéseket mindig öblítse le tiszta vízzel.

Alkalmos tisztítószerek és tisztítóeszközök

Valamennyi tisztítóeszköznek tisztának kell lennie.

Tisztítószer	Tisztítóeszköz
Készülék külseje és belseje, Műanyag felületek, Tükrös tetőlemez	
<ul style="list-style-type: none"> – Tiszta víz (semleges PH-érték, alacsony vízkeménység) – Semleges pH-értékű tisztítószer, vízzel hígítva – Rozsdamentes acél tisztító (tükrös tetőlemez) 	<ul style="list-style-type: none"> – Nedves, puha pamutrongy – Nedves nedvszívókendő – Nedves szivacs

Tisztítószer	Tisztítóeszköz
Üvegfelületek külseje és belseje	
<ul style="list-style-type: none"> – Tiszta víz (semleges PH-érték, alacsony vízkeménység) – Semleges pH-értékű tisztítószer, vízzel hígítva – Kereskedelmi forgalomban kapható üveg-tisztító 	<ul style="list-style-type: none"> – Nedves, puha pamutrongy – Nedves szarvasbőr

Szárítás

- Enyhén nedves, puha pamutrongy

A tisztítás lépései

Tisztítási lépések üzem közben

- Helyezze át az árukat egy másik, azonos termék-hőmérsékleti osztályú készülékbe.
- Vegye ki a hátsó szellőzőrácsot ismételt beépítés előtt tisztítsa meg.
- Emelje meg a padlóállványt a kerek kivágásnál, és vegye ki, ill. szerelje vissza.
- Emelje meg és vegye ki az alsó tartókat. Ismételt beépítés előtt tisztítsa meg.

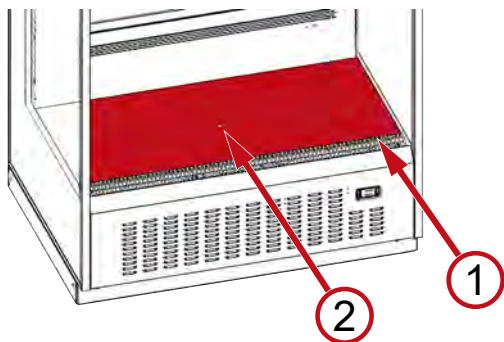

ábra 19: Szellőzőrács (1), padlóállvány körkörös nyílással

- Távolítsa el az élelmiszermaradékokat, a kifolyt folyadékot és a csomagolási maradékokat.
 - Tisztítsa meg belül a felületeket.
 - Tisztítsa meg az üvegfelületeket.
- Üvegekkel végzett munkák biztonsága [lásd ▶ Fejezet 2.5.3].
- Tisztítsa meg kívül a készülék felületeit.
 - Szárítsa meg minden megtisztított alkatrészt és felületet.
 - Helyezze be a megtisztított padlóállványokat.
 - Helyezze be a megtisztított hátsó szellőzőrácsot.
 - Tisztítsa meg a készülék előtti padlót.

11.1.2 Fő tisztítás

A fő tisztítás egy intenzív tisztítás.

Felelősségi kör

- A [lásd ▶ Fejezet 11.1.2]t kizárólag az AHT által meghatalmazott, szakképzett **tisztítócégek** vagy **szakemberek** végezhetik el.

Tisztítási időköz

- Évente legalább 1 alkalommal, ill.
- Az AHT és az ügyfél között karbantartási megállapodás szerint.

A tisztítás lépései

Tartsa be a tisztítási útmutatóban foglaltakat.

A jelen útmutató a szakembereknél és az AHT által meghatalmazott tisztítócégeknél rendelkezésre áll.

11.2 Karbantartás, szerviz és javítás

A karbantartási, szerviz- és javítási munkákat az azt követő működésellenőrzést is beleértve csak szakemberek végezhetik.

Karbantartással kapcsolatos kérdései esetén vegye fel a kapcsolatot a karbantartó szolgálattal [lásd ▶ Fejezet 11.2.5].

⚠ FIGYELEM



Munkavégzés az elektromos rendszeren és a hűtőközegkörön.



A feszültség alatt álló alkatrészek érintése áramütéshez vezethet. A gyúlékony hűtőközeg szivároghat és robbanásveszélyes gáz/levegő keveréket képezhet. Tűzveszély szikraképződés vagy túlterhelés miatt.

- Az elektromos rendszeren és a hűtőközegkörön kizárólag szakemberek dolgozhatnak.
- A munkálatok megkezdése előtt tanulmányozza az elektromos biztonsági szabályokat.
 - Feszültségmentesítse a készüléket.
 - Biztosítsa a készüléket az ismételt bekapcsolás ellen.
- Tartsa be a speciális biztonsági tudnivalókat [lásd ▶ Fejezet 2.5.2].
- A javítási munkálatok során egy, a helyi körülményeket ismerő szakképzett személynek a munkálatokat végző szakemberek kapcsolattartójaként rendelkezésre kell állnia.
- Az ismételt üzembe helyezést és a működésellenőrzést csak szakemberek végezhetik.

⚠ FIGYELEM



Éles peremek, forgó alkatrészek. Forró felületek.

Sérülésveszély a kézen és a testen. Égési sérülés veszélye bőrrel való érintkezés esetén.

- A készüléken kizárólag szakemberek végezhetnek karbantartási, szerviz- és javítási munkálatokat.
- Várja meg, míg a forró felületek, különösen a kompresszor, a csöves fűtőtestek és a forrógáz-vezetékek lehűlnek.
- Használjon védőkesztyűt.

11.2.1 Karbantartás

Felelősségi kör

- Szakszemélyzet

Karbantartási időköz

- Évente 1 alkalommal
- III. az AHT és az ügyfél között létrejött külön karbantartási megállapodásnak megfelelően

Karbantartás elvégzése

Vegye figyelembe a karbantartási útmutatót és karbantartási protokollokat. Ezek a szakembereknél rendelkezésre állnak.

11.2.2 Lámpacsere

Felelősségi kör

- Szakszemélyzet

A lámpa meghibásodása esetén lépjen kapcsolatba a karbantartó szolgálattal [lásd ▶ Fejezet 11.2.5].

Alkalmazott lámpák

- LED-es világítótest

FIGYELEM



Munkavégzés az elektromos rendszeren.



A feszültség alatt álló alkatrészek érintése áramütéshez vezethet.

- Az elektromos rendszeren kizárólag szakemberek dolgozhatnak.
- A munkálatok megkezdése előtt tanulmányozza az elektromos biztonsági szabályokat.
 1. Feszültségmentesítse a készüléket.
 2. Biztosítsa a készüléket az ismételt bekapcsolás ellen.

11.2.3 Akkumulátorcsere

FIGYELEM



Munkavégzés az elektromos rendszeren.



A feszültség alatt álló alkatrészek érintése áramütéshez vezethet.

- Az elemet csak szakemberek cserélhetik ki.
- A munkálatok megkezdése előtt tanulmányozza az elektromos biztonsági szabályokat.
 1. Feszültségmentesítse a készüléket.
 2. Biztosítsa a készüléket az ismételt bekapcsolás ellen.

Az elem cseréjének elvégzése

Tanulmányozza az akkumulátorcsereére vonatkozó külön utasítást (biztonságos eltávolítás és csere).

Az útmutató a szakembereknél rendelkezésre áll.

Az akkumulátor típusa

- Az akkumulátorcsereére vonatkozó utasításnak megfelelően

A vezérlés elemének cseréje

Az E11 hibakód Riasztás megjelenésekor azonnal forduljon a karbantartó szolgálathoz [lásd ▶ Fejezet 11.2.5].

Az adatok (dátum, idő) teljessége érdekében a beépített akkumulátorhoz egy szünetmentes tápegység szükséges.

11.2.4 Mit tegyen, ha...

Az AHT tesztközpontjában valamennyi készüléket a teljesítményre és biztonságra vonatkozó alapos vizsgálatnak vetettek alá.

- Azonnal értesítse a karbantartó szolgálatot a következő esetekben [lásd ▶ Fejezet 11.2.5]:
 - Ha hiba lép fel [lásd ▶ Fejezet 10.3]
 - Hangos zajok és rezgések
 - A kezelő- és kijelzőelemek meghibásodása [lásd ▶ Fejezet 5]
- Adja meg a következő adatokat:
 - készülék típusa
 - készülék 14 jegyű sorozatszám
 - Lásd a teljesítménytáblát [lásd ▶ Fejezet 3.2.1]
 - kiegészítő matrica a készüléken

Serialnumber

801064 0000011

ábra 20: Példa: 14 jegyű sorozatszám

- üzemzavar jellege
- c) Gondoskodjon arról, hogy a vásárlók ne férjenek hozzá a meghibásodott készülékekhez.

11.2.5 Karbantartó szolgálat

Karbantartással (szerviz, javítás stb.) kapcsolatos kérdésekkel forduljon a területileg illetékes **AHT-szerviz-partnerhez**:

Szervizvonal (telefonos)	Lásd a matricát a készüléken
E-mail Műszaki ügyfélszolgálat	product_support@aht.at
E-mail Pótalkatrészek rendelése	spare_parts@aht.at
AHT online pótalkatrész-katalógus	https://catalog.aht.at
A törvény által előírt alkatrészek rendelkezésre állása	8 évig a modell utolsó példányának forgalomba hozatalát követően
Garancia minimális időtartama	–
A törvény által előírt adatok a modellről	https://eprel.ec.europa.eu/
Internetes kapcsolat	www.aht.at/services



QR-kód www.aht.at/services

A karbantartó szolgálat valamennyi, az üzembe helyezéshez és karbantartáshoz szükséges és aktuális információval az Ön rendelkezésére áll, pl.

- Alkatrészlisták

12 Szétszerelés, ártalmatlanítás

FIGYELEM



Gyúlékony hűtőközeg kifolyása vagy maradékai.

A gyúlékony hűtőközeg robbanásveszélyes gáz/levegő keveréket képezhet. Tűzveszély.

- Ne okozzon sérülést a csővezetéken.
- Szétszerelés és ártalmatlanítás előtt szakszerűen nyissa fel a hűtőközegkört és szivattyúzza ki a hűtőközeget biztonságosan és maradéktalanul. Nem maradhat maradék a hűtőközegkörben.
- A hűtőközeget kizárólag szakemberek szivattyúzzhatják ki.

FIGYELEM



Szakszerűtlen ártalmatlanítás.

Környezeti károk.

- Az egyes komponenseket szakszerűen és a környezetvédelmi előírásoknak megfelelően ártalmatlanítsa, pl.:
 - hűtőközeg
 - szigetelőhab (pentán)
 - kompresszorolaj
 - elemek
 - fóliák és csomagolások
 - üveg
- Az elektromos és elektronikus készüléket az országosan érvényes ártalmatlanítási rendelkezéseknek (az EU-n belül pl. a WEEE), illetve a hulladékkezelést végző helyi partner rendelkezéseinek megfelelően külön kell gyűjteni.
- Az elemeket szakszerűen, az országosan érvényes ártalmatlanítási rendelkezéseknek megfelelően ártalmatlanítsa.
- A készüléket tilos a háztartási szemétbe dobni.

EU Megfelelőségi nyilatkozat

Eredeti megfelelőségi nyilatkozat fordítása

Megfelelőségi nyilatkozat száma	418554
Gyártó	AHT Cooling Systems GmbH Werksgasse 57 8786 Rottenmann, Ausztria
A műszaki dokumentumok összeállításával megbízott személy	DI Dr. Thomas Jauk Werksgasse 57 8786 Rottenmann, Ausztria
A megfelelőségi nyilatkozat tárgya	Ipari hűtő-/fagyasztókészülék
A termék megnevezése	Típus
CB	B 915N, B 916N

A sorozatszám, a fontosabb műszaki adatok és a jóváhagyási jelek az egyes készülékek teljesítménytábláján találhatóak.

A nyilatkozat kibocsátásával kapcsolatos mindennemű felelősség a gyártót terheli.

A fenti megfelelőségi nyilatkozat tárgya teljesíti az Európai Unió vonatkozó **harmonizációs jogszabályainak követelményeit**:

Irányelv 2006/42/EK - Gépekre vonatkozó irányelv
Irányelv 2014/30/EU - Elektromágneses összeférhetőségre vonatkozó irányelv
Irányelv 2011/65/EU - RoHS-irányelv
2019/2024 (EU) rendelet - A környezettudatos tervezés követelményei a 2009/125/EK irányelv szerint

A következőkben ismertetjük azokat a **harmonizált szabványokat**, amelyeket a termék gyártása során alapul vettünk:

Az alkalmazott harmonizált szabványok hivatkozásai	Alapkövetelmény
EN ISO 12100:2010	Kockázatértékelés és kockázatcsökkentés (Gépekre vonatkozó irányelv)
EN 60335-1:2012 EN 60335-1:2012/AC:2014 EN 60335-1:2012/A11:2014 EN 60335-1:2012/A13:2017	Villamos készülékek biztonsága (Gépekre vonatkozó irányelv)
EN 60335-2-89:2010 EN 60335-2-89:2010/A1:2016 EN 60335-2-89:2010/A2:2017	Villamos készülékek biztonsága (Gépekre vonatkozó irányelv)
EN ISO 20607:2019	Használati útmutató (Gépekre vonatkozó irányelv)
EN 55014-1:2006 EN 55014-1:2006/A1:2009 EN 55014-1:2006/A2:2011	Zavarkibocsátás (Elektromágneses összeférhetőségre vonatkozó irányelv)
EN 55014-2:1997 EN 55014-2:1997/A1:2001 EN 55014-2:1997/A2:2008 EN 55014-2:1997/AC:1997	Zavartűrés (Elektromágneses összeférhetőségre vonatkozó irányelv)
EN 61000-3-2:2014	Zavarkibocsátás (Elektromágneses összeférhetőségre vonatkozó irányelv)
EN 61000-3-3:2013	Zavarkibocsátás (Elektromágneses összeférhetőségre vonatkozó irányelv)
EN 50581:2012	Veszélyes anyagokra vonatkozó korlátozások (RoHS-irányelv)

Kiegészítő adatok: Alkalmazott szabvány az ökodizájn követelményeinek kielégítésére: EN ISO 23953-1:2015, EN ISO 23953-2:2015; Eurovent Interpretation of the Regulation (EU) 2019/2018 and of the Regulation (EU) 2019/2024

A fent leírt termék velünk nem egyeztetett műszaki módosítása esetén jelen nyilatkozat érvényét veszti.

A gyártó nevében aláírta:

Rottenmann, 01.12.2020

Hely/dátum



DI Dr. Thomas Jauk
K&F részleg globális vezetője
A műszaki dokumentumok összeállításával megbízott személy

Naturally
at your
side.

AHT
a member of **DAIKIN** group

Uputstvo za upotrebu Profesionalni frižider / zamrzivač



CB 124



CB 196

CB

Br. art. 440031
Verzija 1
Status 0321



Prevod originalnog uputstva za upotrebu | sr
Copyright © AHT Cooling Systems GmbH
Sva prava zadržana

Sadržaj

Pregled modela uređaja	172	11.1.2 Glavno čišćenje.....	190
1 Opšte napomene	172	11.2 Održavanje, servisiranje i popravka	190
1.1 Opšte napomene o uputstvu i bezbednosti	172	11.2.1 Održavanje.....	191
1.2 Ograničenje odgovornosti.....	172	11.2.2 Zamena svetiljki	191
2 Bezbednost	173	11.2.3 Zamena baterije	191
2.1 Objašnjenje simbola	173	11.2.4 Šta uraditi kada.....	191
2.2 Namenska upotreba	173	11.2.5 Servisne službe.....	192
2.3 Zahtevi po pitanju osoblja	174	12 Demontaža i odlaganje	192
2.4 Oprema za ličnu zaštitu	174	EU izjava o usaglašenosti_418554_1_1120 ...	193
2.5 Posebne opasnosti	174		
2.5.1 Električni napon	174		
2.5.2 Cirkulacija rashladnog sredstva.....	175		
2.5.3 Mehaničke opasnosti.....	176		
2.6 Ostali rizici	177		
3 Opis proizvoda.....	178		
3.1 Opšti podaci.....	178		
3.2 Tehnički podaci.....	178		
3.2.1 Tipska pločica i serijski broj	179		
3.3 Namenska upotreba	179		
3.4 Zahtevi po pitanju informacija (EU) 2019/2024, 2019/2015.....	179		
4 Sastav i namena	179		
4.1 Automatsko odmrzavanje	180		
4.2 Funkcija noćne zavesa / osvetljenja uređaja.....	180		
5 Upravljački elementi i elementi za prikaz	180		
5.1 Prikaz temperature	180		
5.2 Upravljački elementi i prikazi na ekranu	181		
5.2.1 Noćna zavesa / osvetljenje uređaja	181		
5.2.2 Alarm	181		
6 Transport i skladištenje	182		
7 Raspakivanje.....	182		
8 Postavljanje i instalacija	183		
8.1 Priključivanje na električnu mrežu	185		
8.2 Električna zaštita.....	186		
9 Puštanje u rad.....	186		
10 Rad (rukovanje)	187		
10.1 Punjenje.....	187		
10.2 Stavljanje van pogona i ponovno puštanje u rad	188		
10.2.1 Stavljanje van pogona	188		
10.2.2 Ponovno puštanje u rad.....	188		
10.3 Smetnja pri radu	188		
11 Servisiranje	188		
11.1 Čišćenje	189		
11.1.1 Osnovno čišćenje	189		

Pregled modela uređaja

profesionalni frižider / zamrzivač

model	tip R-290	spoljne dimenzije [mm] dužina x dubina x visina			maksimalna ukupna masa uređaja * [kg]
CB					
CB 124	B 916N	1240	885	2150	380
CB TWA 124	B 916N	1240	885	2150	375
CB 196	B 915N	1964	885	2150	640
CB TWA 196	B 915N	1964	885	2150	630
CB 124/CB 124	B 916N/B 916N	2420	885	2150	690
CB 124/CB 196	B 916N/B 915N	3144	885	2150	940
CB 196/CB 196	B 915N/B 915N	3144	885	2150	1190

*Moguća su odstupanja u zavisnosti od varijante.

Tačni podaci su dostupni u transportnoj dokumentaciji. Ona mora biti dostupna kod operatera.

Zadržavamo pravo na tehničke izmene.

1 Opšte napomene

1.1 Opšte napomene o uputstvu i bezbednosti

Ovo uputstvo za upotrebu (u nastavku: „uputstvo“) predstavlja sastavni deo uređaja i omogućava njegov bezbedan i efikasan rad.

Odeljak „Bezbednost“ sadrži informacije o važnim bezbednosnim aspektima zaštite osoba, predmeta i materijala. Upozorenja/napomene koje se odnose na zadatke dostupne su u pojedinačnim poglavljima.

Uputstvo je dostupno u elektronskom formatu na našoj veb-lokaciji <http://www.aht.at>.

Ovo uputstvo je namenjeno sledećim **ciljnim grupama**:

- **Operater**
- **Osoblje koje rukuje uređajem**
- **Stručno osoblje:** AHT servisni partneri, AHT servisni tehničari, AHT služba za korisnike, AHT služba za montažu, kompanije za čišćenje

Osoblje: ovaj pojam se koristi kad se uputstvo odnosi na sve ciljne grupe.



Pridržavajte se uputstva

- Sačuvajte ovo uputstvo za kasniju upotrebu.
- Ovo uputstvo mora biti dostupno i pristupačno osoblju na licu mesta.
- Osoblje mora pažljivo da pročita uputstvo pre nego što počne da koristi uređaj.

Sve slike predstavljaju simbolične prikaze.

1.2 Ograničenje odgovornosti

Svi podaci u ovom uputstvu navedeni su uz vođenje računa o trenutno važećim standardima i zakonskim propisima, kao i o vrednostima stečenim iskustvom proizvođača i stručnjaka.

Proizvođač ne preuzima nikakvu odgovornost za telesne povrede ni za oštećenja materijala ili predmeta (uređaja, robe itd.) nastalu zbog:

- nepridržavanja uputstva i pravila / bezbednosnih propisa u njima;
- nepridržavanja zakonskih bezbednosnih propisa koji važe na licu mesta;
- nenamenske upotrebe (nepravilne upotrebe);
- angažovanja neovlašćenog i neobučenog osoblja;
- tehničkih izmena koje nije odobrio proizvođač;
- promena fabričkih postavki koje nije odobrio proizvođač;
- upotrebe rezervnih delova koje nije odobrio proizvođač;
- upotrebe dodatne opreme koju nije odobrio proizvođač;
- modifikacija, dogradnji i ugradnji na uređaju za koje nije dobijeno ovlašćenje od proizvođača. Dozvoljene su samo modifikacije, dogradnje i ugradnje za koje je dobijeno ovlašćenje od proizvođača.
- prekida snabdevanja električnom energijom ili elektrotehničkih bezbednosnih uređaja;
- grešaka u rečenicama i štamparskih grešaka.

Nepridržavanje gornjih stavki dovodi do gubitka prava iz garancije. Važe sve ugovorom dogovorene obaveze, opšti uslovi prodaje i isporuke kompanije „AHT Cooling Systems GmbH“ (u nastavku: „AHT“), kao i zakonski propisi koji su važili u trenutku sklapanja ugovora.

Zadržavamo pravo na tehničke izmene i slučajne greške.

Važe lokalni trgovinski i bezbednosno-tehnički propisi/odredbe i osnovni zahtevi po pitanju bezbednosti i zaštite zdravlja koji se odnose na uređaj.

2 Bezbednost

2.1 Objašnjenje simbola

Bezbednosne napomene i upozorenja u ovom uputstvu iskazuju se kao simboli i signalne reči. Signalne reči označavaju nivo opasnosti.

signalna reč	značenje
UPOZORENJE	Srednji nivo opasnosti. Može dovesti do smrti ili teških telesnih povreda ako se ne izbegne.
OPREZ	Nizak nivo opasnosti. Može dovesti do lakših ili umereno teških povreda ako se ne izbegne.
NAPOMENA	Važna napomena radi izbegavanja materijalne štete.

simbol	značenje
	Opšti znak upozorenja
	Upozorenje na električni napon
	Upozorenje na električni napon. Ne priključujte oštećeni priključni kabl na izvor napajanja.
	Upozorenje na zapaljive materije
	Upozorenje na opasnost od proklizavanja
	Upozorenje na povrede ruku
	Upozorenje na vozila za unutrašnji transport
	Upozorenje na opasnost od prevrtanja
	Upozorenje na predmete koji padaju
	Upozorenje na vruću površinu
	Upozorenje na nisku temperaturu / mraz
	Nije dozvoljen otvoren plamen; vatra, otvoreni izvori paljenja i pušenje su zabranjeni
	Zabranjen ulazak u područje
	Zabranjeno odlaganje ili skladištenje
	Zabranjeno bušenje

simbol	značenje
	Pridržavajte se uputstva
	Isključite uređaj s električne mreže pre održavanja ili popravke
	Nosite zaštitu za ruke
	Nosite zaštitu za oči
	Odvojeno prikupljanje električnih i elektronskih uređaja
	Odvojeno prikupljanje baterija i akumulatora
	Znak zaštite od eksplozije

2.2 Namenska upotreba

Uređaj služi za izlaganje zapakovanih zamrznutih namirnica ili njihovo uzimanje od strane kupaca.

Uređaj je predviđen za upotrebu na nadmorskim visinama do 2000 m (6562 stope).

Operater je dužan da obezbedi pravilan rad uređaja.

UPOZORENJE

Opasnost zbog nepravilne upotrebe.

- Ne obavljajte nikakve tehničke izmene uređaja.
- Uređaj sme da se pusti u rad i koristi samo ako su postavljanje i instalacija obavljene na pravilan način i nema uočljivih nedostataka.
- U ovom uređaju ne smeju da se skladište eksplozivni materijali poput aerosolnih rezervoara sa zapaljivim pogonskim gasom.
- Ne koristite uređaje za čišćenje parom i pranje pod visokim pritiskom za osnovno čišćenje.

NAPOMENA

Materijalna šteta zbog nepravilne upotrebe.

- Koristite uređaj u stabilnom položaju za upotrebu (vodoravan položaj).
- Pridržavajte se napomena o postavljanju [pogledajte ► Poglavlje 8].
- Uređaj upotrebljavajte samo na predviđenim podesivim nožicama.
- Nemojte da koristite uređaj van klimatske klase navedene na tipskoj pločici [pogledajte ► Poglavlje 3.2.1] angegebenen Klimaklasse betreiben.
- Temperatura okoline ne sme biti manja od 16 °C (60,8 °F).

- Proverite da li je uređaj u tehnički ispravnom stanju. Oštećenja moraju da se poprave odmah.
- Pre skladištenja robe i tokom rada treba proveravati da li je temperatura odgovarajuća [pogledajte ► Poglavlje 5.1].
- Operater treba da proveri uskladištenu robu u slučaju nestanka struje (provera temperature).
- Proverite da se li u prostoru za robu nalaze strani predmeti. Odmah uklonite robu koja je nepravilno uskladištena.
- Ne postavljajte i ne skladištite uređaj na otvorenom.
- Pridržavajte se minimalnih razmaka od graničnih zidova i drugih uređaja kako ne bi došlo do ometanja cirkulacije vazduha [pogledajte ► Poglavlje 8].
- Prestanite da koristite uređaj ako mu je stakleni element oštećen (pukotina, izbočina, lom).
 - Uklonite robu iz oštećenog uređaja i premestite je u ispravan uređaj iste temperaturne klase proizvoda.
 - Isključite oštećeni uređaj nakon uklanjanja robe [pogledajte ► Poglavlje 10.2.1].
 - Obratite se servisnoj službi [pogledajte ► Poglavlje 11.2.5].

2.3 Zahtevi po pitanju osoblja

UPOZORENJE



Nedovoljne kvalifikacije.

Opasnost od povreda.

- Samo osoblje s odgovarajućim kvalifikacijama sme da obavlja radove na uređaju.
- Osoblje mora da pročita i razume ovo uputstvo pre nego što započne bilo kakve radove.

Operater

- Operater mora da obezbedi da osoblje koje rukuje uređajem pročita i razume ovo uputstvo (obuka).
- Operater je dužan da obezbedi da rukovaoci uoče smetnje pri radu (poput alarma, odstupanja temperature itd.) i preduzmu odgovarajuće mere [pogledajte ► Poglavlje 10.3] i [pogledajte ► Poglavlje 11.2.4].

Osoblje koje rukuje uređajem

- Operater mora da obavesti osoblje koje rukuje uređajem o sadržaju ovog uputstva (zadaci, moguće opasnosti...).
- Samo obučeno osoblje sme da rukuje uređajem i da ga čisti.

Stručnjaci

- Samo stručnjaci koje je ovlastila kompanija AHT smeju da obavljaju radove na uređaju, kao što su:
 - Glavno čišćenje

- Održavanje, servisiranje i popravka
- Postavljanje (sastavljanje) i instalacija kombinacije uređaja
- Samo stručno osoblje obučeno za rad sa zapaljivim rashladnim sredstvima sme da obavlja radove na cirkulaciji rashladnog sredstva na uređajima sa sredstvom R-290.
- Samo električari smeju da obavljaju radove na električnom sistemu.
- Samo **preduzeća za čišćenje** ili **stručnjaci** koje je ovlastila i obučila kompanija AHT smeju da obavljaju glavno čišćenje [pogledajte ► Poglavlje 11.1.2].

Osobe (uključujući i decu) s ograničenim fizičkim, senzornim i mentalnim sposobnostima smeju da rukuju uređajem isključivo pod nadzorom i ne smeju da ga servisiraju.

Potrebno je da deca budu pod nadzorom kako bi se osiguralo da se ne igraju uređajem.

Zabranjen je rad pod dejstvom alkohola ili narkotika.

2.4 Oprema za ličnu zaštitu



Nosite zaštitu za ruke

- Pruža zaštitu od teških delova uređaja prilikom transporta, raspakivanja, postavljanja, instalacije i prilikom odlaganja.
- Pruža zaštitu od oštih ivica uređaja, rotirajućih delova i vrućih površina pri radovima na održavanju, servisiranju i popravci.
- Pruža zaštitu od dolaska u dodir s tečnim/iscurelim rashladnim sredstvom u slučaju curenja iz cirkulacije rashladnog sredstva.
- Pruža zaštitu od niskih temperatura prilikom punjenja robom i čišćenja.
- Prilikom uklanjanja staklenih delova i komadića stakla u slučaju loma.
- Prilikom uklanjanja delova u slučaju loma materijala.



Nosite zaštitu za oči

- Pruža zaštitu od dolaska u dodir s tečnim/iscurelim rashladnim sredstvom u slučaju curenja iz cirkulacije rashladnog sredstva.

2.5 Posebne opasnosti

2.5.1 Električni napon

Samo stručno osoblje sme da obavlja radove na električnom sistemu.

- a) U slučaju poruka o smetnjama ili oštećenja na uređaju obratite se servisnoj službi [pogledajte ► Poglavlje 11.2.5]

⚠ UPOZORENJE



Dodirivanje delova pod naponom može dovesti do strujnog udara.



Opasnost od požara usled varničenja ili preopterećenja.



- Ne priključujte oštećeni uređaj ni oštećene delove (poput priključnog kabla) na izvor električne energije.



- Proverite da li su bezbednosni uređaji kompletni i ispravni.



- Ne uklanjajte zaštitne uređaje i poklopce koji su postavljeni na uređaj.



- Pre priključivanja na izvor električne energije obratite pažnju na sledeće stavke i pridržavajte ih se:

- važeći lokalni bezbednosni propisi za rad s električnim uređajima,
- važeći standardi i bezbednosne napomene,
- podaci na tipskoj pločici [pogledajte ► Poglavlje 3.2.1].

- Uređaj sme da isključuje iz električne mreže samo osoblje koje je prethodno prošlo odgovarajuću obuku.

- U slučaju oštećenja uređaja tokom rada, kao i pre obavljanja radova na servisiranju pridržavajte se sledećih bezbednosnih pravila:

1. Isključite uređaj s električne mreže (na svim polovima i svim stranama)
2. Onemogućite ponovno uključivanje uređaja.

- Samo stručnjaci smeju da zamenjuju oštećene delove, kao što su:

- priključni kablovi
- svetla [pogledajte ► Poglavlje 11.2.2]
- baterije [pogledajte ► Poglavlje 11.2.3].

- Ne gazite priključni kabl i ne savijajte ga.

- Nemojte da koristite produžne kablove ni višestruke utičnice.

- Ne koristite uređaje za čišćenje parom i pranje pod visokim pritiskom za osnovno čišćenje.

- Pazite da ne oštetite skrivene električne delove. Operater ne sme da buši uređaj ni da obavlja bilo kakve druge radove na njemu.

2.5.2 Cirkulacija rashladnog sredstva

Samo stručno osoblje sme da obavlja radove na cirkulaciji rashladnog sredstva.

- a) U slučaju poruka o smetnjama ili oštećenja na uređaju obratite se servisnoj službi [pogledajte ► Poglavlje 11.2.5]

Zapaljiva rashladna sredstva

⚠ UPOZORENJE



Rashladno sredstvo je vrlo zapaljivo. Ako zaptivanje nije dobro, rashladno sredstvo može izaći napolje i dovesti do stvaranja eksplozivne mešavine gasa i vazduha.



To kao posledicu može imati nastanak vatre i eksploziju, a samim tim i opasnost od požara.

- Rashladno sredstvo R-290 (propan) prema standardu EN 378-1 spada u bezbednosnu grupu A3. Upotrebljeno rashladno sredstvo i količina punjenja navedeni su na tipskoj pločici [pogledajte ► Poglavlje 3.2.1].
- Držite dalje izvore paljenja (izvore toplote, varnice, otvoreni plamen, vrele površine).
- Radi uklanjanja odmrznute vode i čišćenja upotrebite vlažnu krpu ili sunđer. Nemojte da koristite suve krpe i sunđere. (Opasnost od elektrostatičkog naelektrisanja i varničenja).
- Nemojte da zatvarate otvore za ventilaciju na kućištu uređaja. Koristite samo originalne delove opreme.
- Nemojte da koristite mehaničke uređaje ni druga sredstva (npr. strugač za led) da biste ubrzali odmrzavanje.
- Nemojte da upotrebljavate električne uređaje unutar rashladne police (npr. usisivač za vlažno usisavanje) koji nisu konstruisani na način koji je preporučio proizvođač. Dozvoljeno je korišćenje uređaja sa znakom zaštite od eksplozije [pogledajte ► Poglavlje 2.1].
- Ne koristite uređaje za čišćenje parom i pranje pod visokim pritiskom za osnovno čišćenje.
- Uređaj postavljajte samo u prostorijama sa dobrom ventilacijom.
- Ako se uređaj postavlja u podrumskim prostorijama, mora se obezbediti dovoljna ventilacija.
- Kanali i zidni uvodnici moraju biti zaptiveni ispod i iza uređaja na način koji osigurava zaštitu od požara.
- Vodite računa o tome da ne oštetite cirkulaciju rashladnog sredstva.
- Pri transportu i skladištenju ne izlažite uređaj temperaturama većim od 70 °C (158 °F).
- Vodite računa o tome da ne dođe do prenosa pulsiranja i vibracija na uređaj.
- Izbegavajte delovanje spoljnih sila na uređaj kao i neoprezno rukovanje kolicima za podizanje ili mašinom za čišćenje poda.

- Nemojte da bušite uređaj ni da obavljate bilo kakve druge radove na njemu.
- Ne gazite i ne savijajte cevovode.
- Samo stručno osoblje sme da obavlja radove na cirkulaciji rashladnog sredstva.
- Otvaranje cirkulacije rashladnog sredstva i usisavanje rashladnog sredstva obavljajte isključivo u prostorijama s dobrom ventilacijom van radnog vremena prodavnice (bez prisustva kupaca) ili na otvorenom.
- Pre svih radova na održavanju, servisiranju i popravci
 1. Isključite uređaj s električne mreže [pogledajte ► Poglavlje 10.2.1]
 2. Onemogućite ponovno uključivanje uređaja.
- Prilikom popravke upućena osoba koja poznaje situaciju na terenu mora biti na raspolaganju stručnom osoblju kao partner za razgovor.

OPREZ



Tečno rashladno sredstvo.

Promrzline kože.



- Nosite zaštitne naočare i zaštitne rukavice.



- Zaštitite šake i lice od dodira s tečnim rashladnim sredstvom / rashladnim sredstvom koje ističe.

2.5.3 Mehaničke opasnosti

UPOZORENJE



Transport uređaja vozilima za unutrašnji transport.

Opasnost od telesnih povreda u slučaju sudara.

- Vodite računa o transportnim prilazima viljuškara.
- Obezbedite teret koji se transportuje.
- Viljuškarima sme da rukuje samo obučeno osoblje.
- Vodite računa o težištu uređaja radi bezbednog podizanja tereta viljuškarom. Informacije o tome dostupne su na prednjoj i zadnjoj strani ambalaže uređaja.
- Transportujte jedan uređaj viljuškarom.
- Ne slažite uređaje jedan na drugi.



Opasnost od prevrtanja uređaja.

Može doći do prikleštenja osoba.



- Ne penjite se na uređaj i ne ulazite u njega.
- Poštujte uputstvo na ambalaži.
- Ako imate pitanja, obratite se servisnoj službi [pogledajte ► Poglavlje 11.2.5].

Odlaganje ambalaže i folija.

Opasnost od gušenja.

- Držite materijal ambalaže i folije dalje od dece.
- Nemojte da dozvolite da se deca igraju materijalom ambalaže i folijama.

Nedostajući i/ili neispravni bezbednosni uređaji.

Opasnost od povreda npr. usled rotirajućih delova.

- Proverite da li su bezbednosni uređaji kompletni i ispravni.
- Ne uklanjajte zaštitne uređaje i poklopce koji su postavljeni na uređaj.

OPREZ



Lom materijala.

Opasnost od pada. Opasnost od udaraca usled mogućeg pada delova. Posekotina.

- Ne penjite se na uređaj i ne ulazite u njega.



Predmeti koji padaju.

Povrede usled udaraca. Posekotine u slučaju lomljenja stakla.



- Ne ostavljajte predmete na uređaju.



Nepravilna ugradnja polica rashladne vitrine.

Opasnost od povreda usled pada polica rashladne vitrine na kojima se nalazi roba.

- Ugaoni držači polica rashladne vitrine pri kačenju moraju u potpunosti ući u za njih predviđene otvore.



Curenje odmrznute vode. Curenje tečnosti iz oštećene ambalaže.

Opasnost od klizanja.

- Proverite da li je došlo do stvaranja barica ispred i ispod uređaja.
- Odmah uklonite iscurilu odmrznutu vodu / tečnosti.



Automatsko zatvaranje noćne zaveses.

Može doći do prikleštenja ruku.

- Pri isključivanju osvetljenja prodavnice držite ruke dalje od automatske noćne zaveses.

Bezbedno rukovanje staklom

OPREZ



Lom stakla.

Posekotine na telu. Povrede usled udaraca.

- Proverite da li na staklenim elementima postoje oštećenja poput pukotina, izbočina ili lomova. Ako je došlo do oštećenja, odmah se obratite servisnoj službi [pogledajte ► Poglavlje 11.2.5].
- Proverite da li je došlo do loma staklene ambalaže koju treba uskladištiti.
- Ne penjite se na uređaj i ne ulazite u njega.



Odložite slomljeno staklo.

Posekotine na šakama i telu.



- Nosite zaštitne rukavice prilikom uklanjanja komadića slomljenog stakla i robe koja je eventualno oštećena njima.
- Pažljivo i u potpunosti uklonite sve komade slomljenog stakla i oštećenu robu.

2.6 Ostali rizici

Proizvođač ne preuzima nikakvu odgovornost za štetu nastalu usled nepoštovanja ovog uputstva i drugih navoda proizvođača.

3 Opis proizvoda

3.1 Opšti podaci

Proizvodi kompanije AHT zadovoljavaju direktivu EU 1907/2006 (REACH) o registraciji, evaluaciji, autorizaciji i restrikcijama hemikalija.

3.2 Tehnički podaci

Važne tehničke podatke možete potražiti na tipskoj pločici [pogledajte ► Poglavlje 3.2.1].

parametar	vrednost
spoljne dimenzije	pogledajte → Pregled modela uređaja
Težina uređaja	pogledajte → Pregled modela uređaja
rashladno sredstvo	propan (R-290)
Količina rashladnog sredstva po rashladnom kolu	≤ 150 g
potencijal razgradnje ozona (ODP) propan (R-290)	0
izolacioni gas za duvanje	pentan
potencijal razgradnje ozona (ODP) pentan	0
potencijal globalnog zagrevanja (GWP) propan (R-290)	3
emisija buke koja se prenosi kroz vazduh / nivo emisije zvučnog pritiska	< 70 dB(A)
CB TWA 124, CB TWA 196	
odvod odmrznute vode	DN 32

Maksimalno opterećenje

parametar	vrednost
postolje za odlaganje	Nalepnica gore desno na unutrašnjoj strani gornjeg dela uređaja, pored tipske pločice
CB 124, CB TWA 124	
polica rashladne vitrine/komad	60 kg
krajnja donja polica/komad	60 kg
CB 196, CB TWA 196	
polica rashladne vitrine/komad	42 kg
krajnja donja polica/komad	42 kg

sabirnički sistem

sabirnički sistem (komunikacija)	AHT Inter Cabinet BUS (ICB)
----------------------------------	-----------------------------

sabirnički kabl	CAT 5-S/FTP (zauzeti pinovi 1–8) RJ45
-----------------	---------------------------------------

Priključivanje na električnu mrežu

minimalni poprečni presek priključnog kabla	1,5 mm ²
---	---------------------

CB 196, CB TWA 196

nazivni napon	3N 380 – 420 V
nazivna frekvencija	50 Hz
tipovi utikača	CEE 5 x 16 A
tipovi utikača	varijante prilagođene određenim tržištima
priključni kabl	5-polni kabl sa provodnikom uzemljenja (PE) i neutralnim provodnikom (N)

CB 124, CB TWA 124

nazivni napon	220–240 V
nazivna frekvencija	50 Hz
tipovi utikača	CEE 7/7
tipovi utikača	varijante prilagođene određenim tržištima
priključni kabl	3-polni kabl

Upravljački vod (noćna zavesa / osvetljenje uređaja)

nazivni napon	220–240 V
nazivna frekvencija	50 Hz
tipovi utikača	CEE 7/7
tipovi utikača	varijante prilagođene određenim tržištima
priključni kabl	3-polni kabl

Električna zaštita

[pogledajte ► Poglavlje 8.2]

nazivna struja [A]	struja kvara [mA]	tip	karakteristika aktiviranja
zaštitni prekidač-rastavljač (LS/CB)			
16	-	-	C (spori)
strujna zaštitna sklopka (FI/RCCB/GFCI)			
40	30	G (s kratkotrajnim kašnjenjem) A (osetljiv na impulsnu struju)/ F (osetljiv na frekvenciju mešanja)/ B (osetljiv na jednosmernu struju)	-
kombinovani prekidač FI-LS/RCBO (alternativno za FI i LS)			
16	30	G (s kratkotrajnim kašnjenjem) A (osetljiv na impulsnu struju)/ F (osetljiv na frekvenciju mešanja)/ B (osetljiv na jednosmernu struju)	C (spori)

Moguća su odstupanja na zahtev kupca.

Dodatne informacije: Servisne službe
[pogledajte ► Poglavlje 11.2.5]

3.2.1 Tipska pločica i serijski broj

Poštujte podatke navedene na tipskoj pločici.

Tipaska pločica je nalepnica i nalazi se gore desno u unutrašnjosti uređaja.

- oznaka i tip uređaja,
- serijski broj,
- klimatska klasa*,
- nominalni napon i nominalna frekvencija,
- nominalna struja i nominalna potrošnja,
- rashladno sredstvo i upotrebljena količina,
- neto masa,
- datum proizvodnje,
- kao i drugi tehnički podaci.

*Primeri klimatskih klasa:

klimatska klasa prema ISO 23953-2	temperatura okoline [°C]	relativna vlažnost vazduha [%]
3	25	60

3.3 Namenska upotreba

Uređaj služi za izlaganje zapakovanih zamrznutih namirnica ili njihovo uzimanje od strane kupaca.

Dodatne informacije [pogledajte ► Poglavlje 2.2]

3.4 Zahtevi po pitanju informacija (EU) 2019/2024, 2019/2015

Sledeći podaci služe za ispunjavanje zahteva po pitanju informacija iz Uredbe (EU) 2019/2024, Dodatak II, član 3:

a)

Temperatura uređaja fabrički je podešena tako da se održava temperaturna klasa M paketa koju je naveo proizvođač. Kako bi se osiguralo optimalno skladištenje namirnica, preporučuje se da zadržite ove postavke.

b)

Promena postavki temperature može dovesti do kvarenja robe.

c) Zahtevi se ne odnose na ovaj uređaj.

d) Zahtevi se ne odnose na ovaj uređaj.

e)

- [pogledajte ► Poglavlje 8]
- [pogledajte ► Poglavlje 11.2]
- [pogledajte ► Poglavlje 11]

f)

Ako se spirala kondenzatora ne očisti jednom godišnje, to dovodi do značajnog smanjenja efikasnosti uređaja.

g, h, i, j, k)

- [pogledajte ► Poglavlje 11.2.5]

Sledeći podaci služe za ispunjavanje zahteva po pitanju informacija iz Uredbe (EU) 2019/2015, Dodatak V, član 2:

Ovaj proizvod sadrži izvor svetlosti klase energetske efikasnosti F.

4 Sastav i namena

Ovaj uređaj je kompaktna i spreman za priključivanje u utičnicu.

Uređaj je fabrički unapred programiran.

Uređaj sadrži jednu ili više hermetički zatvorenih cirkulacija rashladnog sredstva čije su komponente međusobno trajno tehnički spojene.

Postoje različite varijante pojedinačnih modela.

Uređaj je opremljen noćnom zavesom.

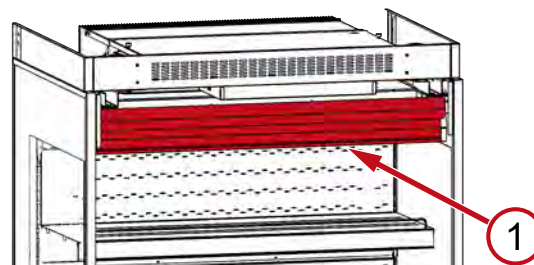

Sl. 1: Noćna zavesa

Uređaj je opremljen policama rashladne vitrine.

Police rashladne vitrine mogu se proširivati, skraćivati ili ponovo pozicionirati.

Broj polica rashladne vitrine može se menjati samo u dogovoru s proizvođačem.

Uređaj je opremljen rešetkom za povratni vazduh ([pogledajte ► Poglavlje 10.1]).

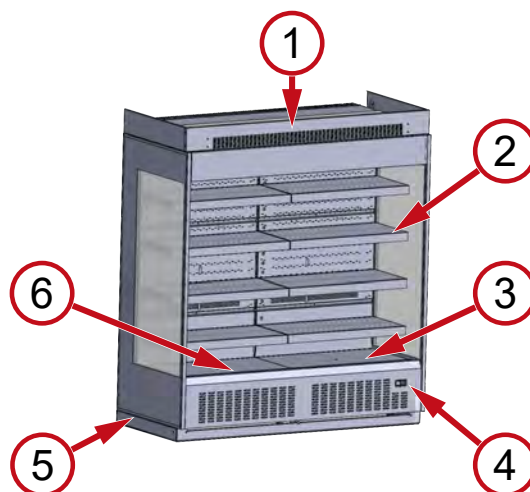

Sl. 2: Prikaz celog uređaja CB 196

- | | |
|------------------------------|--|
| 1 Maske kanala za vazduh | 2 Polica rashladne vitrine |
| 3 Krajnja donja polica | 4 Upravljački elementi i prikazi na ekranu |
| 5 Letvice za zaštitu od vode | 6 Rešetka za povratni vazduh |

Kombinacija uređaja

Kombinaciju uređaja čine dva pojedinačna uređaja.



Sl. 3: Kombinacija uređaja

Otpadna toplota koja se generiše u uređaju predaje se okolnom vazduhu pomoću izmenjivača toplote.

Uređaj je opremljen nalepnicama .

- Tipska pločica [pogledajte ▶ Poglavlje 3.2.1]
- Smernice za punjenje [pogledajte ▶ Poglavlje 10.1]
- Simbol 

Nalepnice se nalaze u gornjem desnom delu unutrašnjosti uređaja.

Zadaci provere

- postojanje nalepnica,

Nadležnost

- Osoblje koje rukuje uređajem

Učestalost

Pogledajte poglavlje o održavanju [pogledajte ▶ Poglavlje 11]

Ako nedostaju delovi ili je došlo do greške pri radu, odmah se obratite servisnoj službi [pogledajte ▶ Poglavlje 11.2.5].

4.1 Automatsko odmrzavanje

Uređaj ima funkciju automatskog odmrzavanja.

Učestalost, trajanje i trenutak odmrzavanja unapred su podešeni.



Učestalost odmrzavanja

- svaka 4 sata

Trajanje odmrzavanja

- Do 60 min

Tokom automatskog odmrzavanja na ekranu se pojavljuju sledeći prikazi i simboli [pogledajte ▶ Poglavlje 5].

prikaz na ekranu	simbol
DEF	
-d-	

Tokom postupka odmrzavanja može doći do rasta temperature na prikazu unutrašnje temperature.

OPREZ



Curenje odmrznute vode.

Opasnost od proklizavanja.

- Proverite da li je došlo do stvaranja barica ispred i ispod uređaja.
- Odmah uklonite isurelu odmrznutu vodu.
- Odmah se obratite servisnoj službi [pogledajte ▶ Poglavlje 11.2.5].

Voda koja se prikuplja usled odmrzavanja odvodi se iz unutrašnjosti uređaja u zagrejane posude za vodu, u kojima isparava.

CB TWA 124, CB TWA 196

Voda akumulirana usled odmrzavanja sprovodi se kroz odvod odmrznute vode u kanalizaciju za otpadnu vodu.

4.2 Funkcija noćne zavese / osvetljenja uređaja

Automatski dnevni/noćni režim

Automatski dnevni/noćni režim putem povezivanja s osvetljenjem prodavnice.

Funkcija za dnevni rad

Utičnica je pod naponom.

Osvetljenje prodavnice uključeno

- Noćna roletna je otvorena.
- Osvetljenje uređaja se automatski uključuje.

Funkcija za noćni rad

Utičnica nije pod naponom.

Osvetljenje prodavnice isključeno

- Noćna roletna je zatvorena.
- Osvetljenje uređaja se automatski isključuje.

OPREZ



Automatsko zatvaranje noćne zavese.

Može doći do prikleštenja ruku.

- Pri isključivanju osvetljenja prodavnice držite ruke dalje od automatske noćne zavese.

Aktiviranje privremenog dnevnog režima rada:

U zavisnosti od uređaja

- [pogledajte ▶ Poglavlje 5.2.1]

5 Upravljački elementi i elementi za prikaz

5.1 Prikaz temperature

Prikaz temperature unutrašnjeg prostora uređaja

- Prikaz temperature unutrašnjeg prostora



Sl. 4: Prikaz temperature unutrašnjeg prostora

- Prikaz ekrana na upravljačkom elementu [pogledajte ► Poglavlje 5]

Dodatne informacije [pogledajte ► Poglavlje 3.4]

Provera temperature unutrašnjeg prostora

Nadležnost

- Osoblje koje rukuje uređajem

Učestalost

Pogledajte poglavlje o održavanju [pogledajte ► Poglavlje 11]

5.2 Upravljački elementi i prikazi na ekranu

Upravljački elementi i ekrani za prikaz nalaze se dole u donjoj maski.

Kao upravljački elementi dostupni su tasteri kojima su dodeljene sledeće funkcije:



Sl. 5: Upravljački elementi

Upravljački element	funkcija
	aktiviranje privremenog dnevnog režima rada (noćna roletna podignuta/ osvetljenje uređaja uklj.)
	potvrđivanje zvučnog alarma

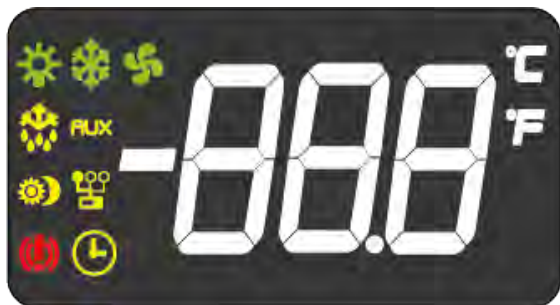

Sl. 6: Prikazi na ekranu

prikaz na ekranu	značenje prikaza na ekranu
	dnevni režim rada (noćna roletna otvorena/ osvetljenje uređaja uklj.)

prikaz na ekranu	značenje prikaza na ekranu
	funkcija hlađenja aktivna
	isparivač-ventilator aktivan
	odmrzavanje aktivno
	noćni režim (noćna roletna zatvorena/ osvetljenje uređaja isklj.)
	alarm
	na uređaju nema grešaka i on radi (normalni režim rada) funkcija hlađenja aktivna
	odmrzavanje aktivno

5.2.1 Noćna zavesa / osvetljenje uređaja

aktiviranje privremenog dnevnog režima rada – otvaranje noćne roletne/ uključivanje osvetljenja uređaja	Pritisnite na barem 5 s.
noćni režim – zatvaranje noćne roletne/isključivanje osvetljenja uređaja	Automatski se obavlja posle 30 minuta.

5.2.2 Alarm

Prikaz alarma

Kôd greške se na ekranu kao treptanje prikaza naizmenično s unutrašnjom temperaturom.

simbol prikazuje se na ekranu.

U zavisnosti od greške oglosiće se zvučni alarm putem ugrađene zujalice.

Mere za uklanjanje greške u slučaju pojave prikaza alarma potražite u odeljku [pogledajte ► Poglavlje 10.3].

kôd greške	značenje	značenje (EN)
<i>OnF</i>	Sigurnosni režim rada termostata	On Failsafe
<i>noL</i>	Neispravna upravljačka ploča	HW failure or Modbus flashing
<i>E03</i>	Senzor ulaznog vazduha	Air in sensor
<i>E04</i>	Senzor izlaznog vazduha	Air out sensor
<i>E05</i>	Senzor u isparivaču	Fin sensor
<i>E06</i>	Senzor visokog pritiska	Discharge pressure sensor
<i>E07</i>	Sigurnosni lanac kompresora (visoki/ niski pritisak)	Compressor safety (High pressure/Low pressure)

kôd greške	značenje	značenje (EN)
E09	Senzor u skladištu robe (HACCP)	Cabinet temperature sensor (HACCP)
E10	Premali napon napajanja	Low supply voltage
E11	Neispravna baterija	Battery defective
E12	Klasa softvera B	Class B software
E13	EEPROM (neispravna upravljačka ploča)	EEPROM (controller defective)
E35	Prevelika temperatura skladišta za robu	High cabinet temperature
E36	Premala temperatura skladišta za robu	Low cabinet temperature
E37	Premala regulisana temperatura	Low control temperature
E38	Prevelika regulisana temperatura	High control temperature
E39	Prekoračenje vremenskog ograničenja odmrzavanja	Defrost terminated by time
E40	Greška unutrašnje memorije	Error internal memory

Potvrda alarma

potvrđivanje zvučnog alarma	Pritisnite  .
-----------------------------	--

Kôd greške NIJE moguće potvrditi.

Kôd greške prikazuje se sve dok se greška ne ukloni.

6 Transport i skladištenje

- Nakon isporuke proverite da li je uređaj oštećen u transportu.
- U slučaju oštećenja na uređaju odmah se obratite servisnoj službi [pogledajte ► Poglavlje 11.2.5].

UPOZORENJE



Oštećenje na cirkulaciji rashladnog sredstva.

Zapaljivo rashladno sredstvo može izaći napolje i dovesti do stvaranja eksplozivne mešavine gasa i vazduha.

- Pri transportu i skladištenju ne izlažite uređaj temperaturama većim od 70 °C (158 °F).
- Obezbedite dobru ventilaciju.
- Pridržavajte se bezbednosnih napomena i napomena s upozorenjima za uređaj sa zapaljivim rashladnim sredstvima [pogledajte ► Poglavlje 2.5.2].
- U slučaju oštećenja na uređaju odmah se obratite servisnoj službi [pogledajte ► Poglavlje 11.2.5].



Transport uređaja vozilima za unutrašnji transport.

Opasnost od telesnih povreda u slučaju sudara.

- Vodite računa o transportnim prilazima viljuškara.
- Obezbedite teret koji se transportuje.
- Viljuškarima sme da rukuje samo obučeno osoblje.
- Vodite računa o težištu uređaja radi bezbednog podizanja tereta viljuškarom. Informacije o tome dostupne su na prednjoj i zadnjoj strani ambalaže uređaja.
- Transportujte jedan uređaj viljuškarom.
- Ne slažite uređaje jedan na drugi.

NAPOMENA

Materijalna šteta usled transporta i skladištenja.

- Transportujte i skladištite uređaj u stabilnom položaju za upotrebu (vodoravan položaj).
- Ako je uređaj ipak bio nagnut pri transportu, sačekajte najmanje 2 sata s puštanjem u rad.
- Pri isporuci obezbedite dobru pristupačnost mesta postavljanja (vodite računa o visinama prolaza, širinama prolaza, visini mesta postavljanja i dovoljnom prostoru za okretanje).
- Nemojte da skladištite uređaj na otvorenom.
- Skladištenje: Ne slažite uređaje jedan na drugi.

7 Raspakivanje

Nadležnost

- Operater

Uputstvo za raspakivanje nalazi se na ambalaži.

- Proverite da li na uređaju postoje oštećenja pre raspakivanja i tokom njega.
- U slučaju oštećenja na uređaju odmah se obratite servisnoj službi [pogledajte ► Poglavlje 11.2.5].

UPOZORENJE

Odlaganje ambalaže i folija.

Opasnost od gušenja.

- Držite materijal ambalaže i folije dalje od dece.
- Nemojte da dozvolite da se deca igraju materijalom ambalaže i folijama.



Oštećenje na cirkulaciji rashladnog sredstva.

Zapaljivo rashladno sredstvo može izaći napolje i dovesti do stvaranja eksplozivne mešavine gasa i vazduha. Opasnost od požara.

- Obezbedite dobru ventilaciju.

- Pridržavajte se bezbednosnih napomena i napomena s upozorenjima za uređaj sa zapaljivim rashladnim sredstvima [pogledajte ► Poglavlje 2.5.2].
- U slučaju oštećenja na uređaju odmah se obratite servisnoj službi [pogledajte ► Poglavlje 11.2.5].



Opasnost od prevrtanja uređaja.

Može doći do prikleštenja osoba.



- Ne penjite se na uređaj i ne ulazite u njega.
- Poštujte uputstvo na ambalaži.
- Ako imate pitanja, obratite se servisnoj službi [pogledajte ► Poglavlje 11.2.5].

⚠ OPREZ



Teški delovi uređaja.

Može doći do prikleštenja ruku.



- Čuvajte prste i šake.
- Nosite zaštitne rukavice.

NAPOMENA

Materijalna šteta zbog nedostajućih delova uređaja.

- Proverite da li na ambalaži ima delova koji su se odvojili.
- Nemojte da odlažete odvojene delove u otpad, a o njihovoj upotrebi se posavetujte sa servisnom službom [pogledajte ► Poglavlje 11.2.5].

8 Postavljanje i instalacija

Nadležnost

– Operater

Tehnički podaci [pogledajte ► Poglavlje 3.2]

Tehničke izmene uređaja moguće su samo u dogovoru sa proizvođačem i nakon dobijanja njegove dozvole.

Nemojte prekrivati prikaz temperature, bezbednosne napomene ni tipsku pločicu

[pogledajte ► Poglavlje 3.2.1].

⚠ UPOZORENJE



Opasnost od prevrtanja uređaja.

Može doći do prikleštenja osoba.



- Ne penjite se na uređaj i ne ulazite u njega.
- Poštujte uputstvo na ambalaži.
- Ako imate pitanja, obratite se servisnoj službi [pogledajte ► Poglavlje 11.2.5].



Oštećenje na cirkulaciji rashladnog sredstva.

Zapaljivo rashladno sredstvo može izaći napolje i dovesti do stvaranja eksplozivne mešavine gasa i vazduha. Opasnost od požara.



- Nemojte da zatvarate otvore za ventilaciju na kućištu uređaja. Koristite samo originalne delove opreme.
- Uređaj postavljajte samo u prostorijama sa dobrom ventilacijom.
- Ako se uređaj postavlja u podrumskim prostorijama, mora se obezbediti dovoljna ventilacija.
- Kanali i zidni uvodnici moraju biti zaptiveni ispod i iza uređaja na način koji osigurava zaštitu od požara.
- Operater ne sme da buši uređaj ni da obavlja bilo kakve druge radove na njemu.
- Ne gazite i ne savijajte cevovode.

⚠ OPREZ



Teški delovi uređaja.

Može doći do prikleštenja ruku.



- Čuvajte prste i šake.
- Nosite zaštitne rukavice.



Lom materijala.

Opasnost od pada. Opasnost od udaraca usled mogućeg pada delova/robe. Posekotina.

- Ne penjite se na uređaj i ne ulazite u njega.

NAPOMENA

Materijalna šteta i oštećenje imovine u slučaju pogrešnog postavljanja.

- Postavite uređaj u stabilan položaj za upotrebu (vodoravan položaj).
- Uređaj postavljajte samo na prethodno montirane podesive nožice. Namestite podesive nožice na 90 mm.
- Uređaj na mestu postavljanja nemojte da izlažete direktnom toplotnom zračenju, poput:
 - sunčevog zračenja
 - veštačkih spoljnih izvora svetlosti.
- Nemojte da izlažete uređaj direktnom dejstvu klima-uređaja i uređaja za ventilaciju na mestu postavljanja.
- Ne postavljajte uređaj na otvorenom.

Materijalna šteta usled akumuliranja toplog odlaznog vazduha (akumulacija toplote).

- Izlazni vazduh mora slobodno izlaziti na gornjoj strani uređaja.
- Nadogradnje ili međutavanice smeju da se postavljaju na gornjoj ivici uređaja samo u dogovoru sa proizvođačem.

Postavljanje uređaja

a) Transport uređaja do mesta postavljanja.

Po potrebi upotrebite viljuškar.

Uređaj se može podići viljuškarom.

- b) Okretanjem podesivih nožica poravnajte uređaj tako da bude vodoravan.

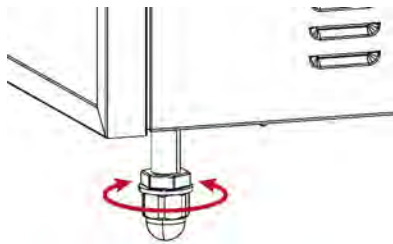

Sl. 7: Podešavanje podesive nožice

Ugradnja polica rashladne vitrine

LED trake su unapred montirane na police rashladne vitrine.

⚠ OPREZ



Nepravilna ugradnja polica rashladne vitrine.

Opasnost od povreda usled pada polica rashladne vitrine na kojima se nalazi roba.

- Ugaoni držači polica rashladne vitrine pri kačenju moraju u potpunosti ući u za njih predviđene otvore.

Ugradnja polica rashladne vitrine s LED trakama

- a) Okačite ugaone držače polica rashladne vitrine u otvore na šinama za kačenje.

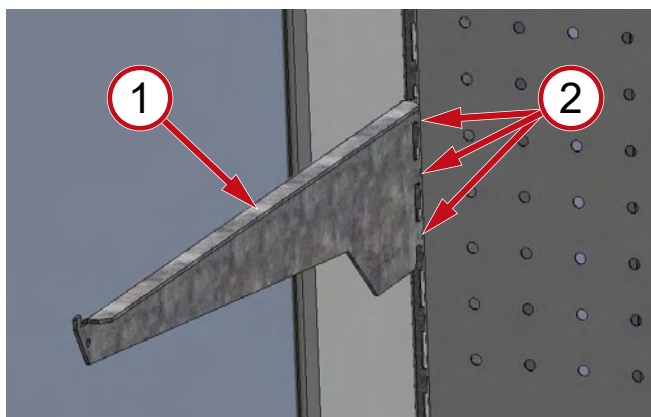

Sl. 8: Okačite ugaoni držač (1) u otvor (2)

- b) Okačite policu rashladne vitrine na ugaone držače.

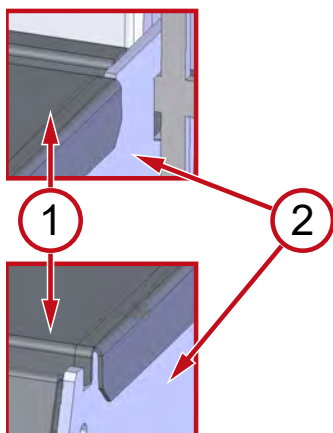

Sl. 9: Okačite policu rashladne vitrine (1) na ugaone držače (2)

- c) Kabl za povezivanje LED traka provucite kroz šinu za učvršćivanje.



Sl. 10: Sprovođenje kabla za povezivanje LED traka (1), šina za učvršćivanje (2)

- d) Spojite utikač kabla za povezivanje s utikačem kabla za svetlo.

– Utični spoj mora da uskoči na mesto.

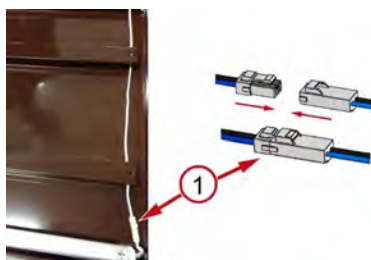

Sl. 11: Uspostavite utični spoj (1)

– LED traka je priključena na izvor napajanja.

- e) Kabl za povezivanje sprovedite iza zadnjeg zida.



Sl. 12: Sprovođenje kabla za povezivanje iza zadnjeg zida

Puštanje uređaja u rad

Puštanje u rad [pogledajte ► Poglavlje 9]

Montaža maski kanala za vazduh (pribor)

Uputstvo za montažu priloženo je uz pribor.

Ako imate pitanja u vezi s montažom, obratite se servisnoj službi [pogledajte ► Poglavlje 11.2.5].

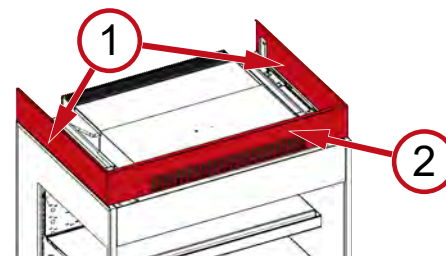

Sl. 13: Bočna maska kanala za vazduh (1), prednja maska kanala za vazduh (2)

Letvice za zaštitu od vode (pribor)

Uputstvo za montažu priloženo je uz pribor.

Ako imate pitanja u vezi s montažom, obratite se servisnoj službi [pogledajte ► Poglavlje 11.2.5].

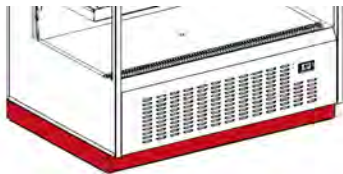

Sl. 14: Letvice za zaštitu od vode

CB TWA 124, CB TWA 196**Odvod odmrznute vode****Nadležnost**

- Operater

Priključite odvod odmrznute vode na kanalizaciju za otpadnu vodu.

Odvod odmrznute vode nalazi se napred na donjoj strani uređaja.

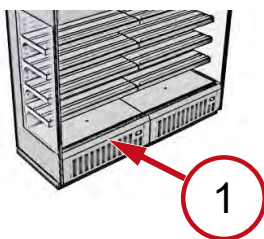

Sl. 15: Prednja strana uređaja (1)

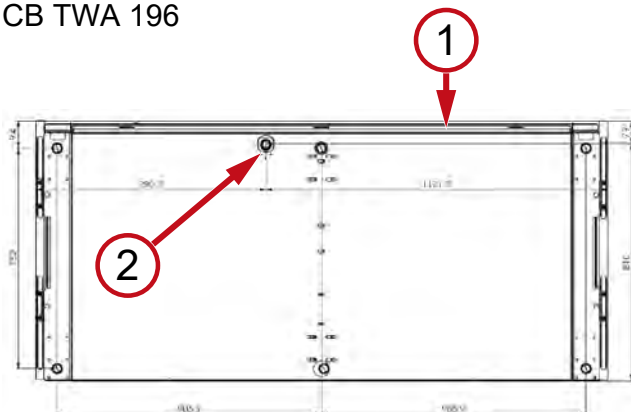
CB TWA 196

Sl. 16: Prednja strana uređaja (1), odvod odmrznute vode na donjoj strani uređaja (2)

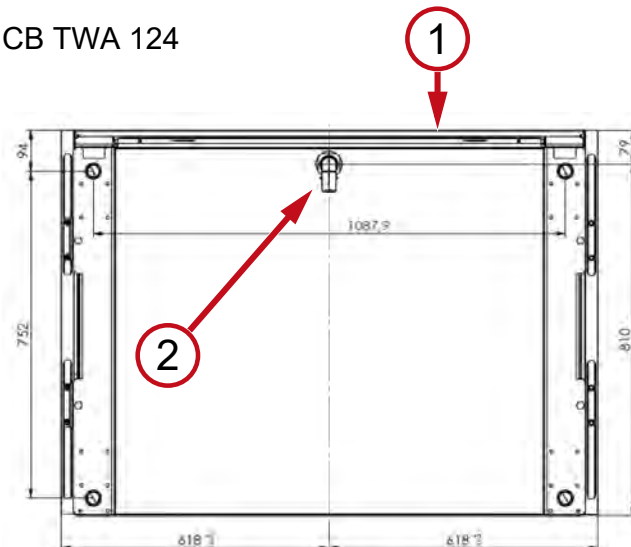
CB TWA 124

Sl. 17: Prednja strana uređaja (1), odvod odmrznute vode na donjoj strani uređaja (2)

Kombinacija uređaja**Postavljanje (sastavljanje) i instalacija kombinacije uređaja****Nadležnost**

- Stručnjaci

⚠ UPOZORENJE**Radovi na električnom sistemu.**

Dodirivanje delova pod naponom može dovesti do strujnog udara. Opasnost od požara usled varničenja ili preopterećenja.



- Samo stručno osoblje sme da obavlja radove na električnom sistemu.

- Pre nego što započnete radove obezbedite poštovanje pravila o bezbednosti pri radu sa strujom.
 1. Isključite uređaj s električne mreže.
 2. Onemogućite ponovno uključivanje uređaja.

- Puštanje u rad odn. ponovno puštanje u rad i proveru ispravnosti sme da obavlja samo stručno osoblje.

⚠ OPREZ**Oštre ivice, teški delovi uređaja, rotirajući delovi.**

Opasnost od povreda šaka i tela.

- Samo stručno osoblje sme da postavlja (sastavlja) kombinaciju uređaja.
- Čuvajte prste i šake.
- Nosite zaštitne rukavice.

Ove radove treba obaviti u skladu s uputstvom za montažu.

To uputstvo se nalazi kod stručnih osoba.

8.1 Priključivanje na električnu mrežu

Priključivanje na napajanje obavlja operater.

Tehnički podaci [pogledajte ▶ Poglavlje 3.2]

⚠ UPOZORENJE**Priključivanje uređaja na izvor napajanja.**

Dodirivanje delova pod naponom može dovesti do strujnog udara. Opasnost od požara usled varničenja ili preopterećenja.



- Samo stručno osoblje sme da obavlja radove na električnom sistemu.

- Pre priključivanja na izvor električne energije obratite pažnju na sledeće stavke i pridržavajte ih se:
 - važeći lokalni bezbednosni propisi za rad s električnim uređajima,
 - važeći standardi i bezbednosne

napomene,

- podaci na tipskoj pločici
[pogledajte ► Poglavlje 3.2.1].

- Ne priključujte oštećeni uređaj ni oštećene delove (poput priključnog kabla) na izvor električne energije.
- Samo stručno osoblje sme da zamenjuje oštećene delove poput priključnog kabla.
- Ne gazite priključni kabl i ne savijajte ga.
- Pridržavajte se minimalnih zahteva za priključni kabl [pogledajte ► Poglavlje 3.2].
- Električno obezbedite uređaj u skladu s važećim propisima i zakonima, kao i preporukama kompanije AHT [pogledajte ► Poglavlje 8.2].
- Uređaj priključujte samo u strujno kolo sa zaštitnim uzemljenjem.
- Nemojte da koristite produžne kablove ni višestruke utičnice.
- Pazite da ne oštetite skrivene električne delove. Nemojte da bušite uređaj ni da obavljate bilo kakve druge radove na njemu.

NAPOMENA

Materijalna šteta usled odstupanja u električnoj mreži operatera (napon, frekvencija, smer okretanja) koja nije odobrila kompanija AHT.

- Proizvođač ne preuzima odgovornost za štetu na električnoj opremi korisnika i posledičnu štetu koja nastane zbog toga.

Materijalna šteta usled neispravnog priključivanja na električnu mrežu.

- Nije dozvoljena upotreba strujnih kola za smanjivanje vršnog opterećenja, odnosno isključivanje uređaja.
- Mora se obezbediti neprekidno napajanje električnom energijom.
- Vodite računa o ispravnom smeru okretanja (desno rotaciono polje) izvora napajanja.

Priključivanje uređaja

Uređaj se priključuje pomoću strujnog utikača.

Priključni kabl nalazi se s gornje strane uređaja.

Upravljački vod (noćna zavesa / osvetljenje uređaja)

Upravljački vod priključuje se pomoću utikača.

Priključni kabl nalazi se s gornje strane uređaja.

8.2 Električna zaštita

Nadležnost

– Operater

Svaki električni priključak mora biti dovoljno električno zaštićen.

Tehnički podaci [pogledajte ► Poglavlje 3.2]

UPOZORENJE



Nedostajući / nedovoljan električni osigurač.



Dodirivanje delova pod naponom može dovesti do strujnog udara. Opasnost od požara usled varničenja ili preopterećenja.

- Poštujte važeće lokalne propise, npr. za električne instalacije i rad uređaja.
- Poštujte važeće standarde i bezbednosne napomene.
- Obezbedite dovoljno osiguranje.
- Uređaj **nikada ne upotrebljavajte bez** strujne zaštitne sklopke.
- Uređaj **nikada ne upotrebljavajte bez** automatskog osigurača.
- Nikad ne priključujte više od jednog uređaja na električnu zaštitu.

9 Puštanje u rad

Nadležnost

– Operater

UPOZORENJE



Oštećenje električnog sistema i/ili cirkulacije rashladnog sredstva.



Dodirivanje delova pod naponom može dovesti do strujnog udara. Zapaljivo rashladno sredstvo može izaći napolje i dovesti do stvaranja eksplozivne mešavine gasa i vazduha. Opasnost od požara usled varničenja ili preopterećenja.

- Nemojte da puštate u rad oštećen uređaj.
- Na izvor napajanja ne priključujte oštećene delove poput priključnog kabla.
- Samo stručno osoblje sme da zamenjuje oštećene delove poput priključnog kabla.
- Pridržavajte se bezbednosnih napomena i napomena s upozorenjima za uređaj sa zapaljivim rashladnim sredstvima [pogledajte ► Poglavlje 2.5.2].
- U slučaju oštećenja na uređaju odmah se obratite servisnoj službi [pogledajte ► Poglavlje 11.2.5].

NAPOMENA

Materijalna šteta usled pogrešnih uslova okoline.

- Pre puštanja u rad sačekajte da se uređaj prilagodi temperaturi okoline.
- Temperatura okoline ne sme biti manja od 16 °C (60,8 °F).

Puštanje uređaja u rad

- a) Utaknite utikač priključnog kabla uređaja [pogledajte ► Poglavlje 8.1].

- b) Priključite utikač upravljačkog voda
[pogledajte ► Poglavlje 8.1].

Uređaj počinje da radi nakon kratkog odlaganja pokretanja od pribl. 60 s.

10 Rad (rukovanje)

Uređajem sme da rukuje samo obučeno osoblje.

UPOZORENJE



Oštećenje električnog sistema i/ili cirkulacije rashladnog sredstva.



Dodirivanje delova pod naponom može dovesti do strujnog udara. Zapaljivo rashladno sredstvo može izaći napolje i dovesti do stvaranja eksplozivne mešavine gasa i vazduha. Opasnost od požara usled varničenja ili preopterećenja.

- Izbegavajte delovanje spoljnih sila na uređaj kao i neoprezno rukovanje kolicima za podizanje ili mašinom za čišćenje poda.
- Vodite računa o tome da ne dođe do prenosa pulsiranja i vibracija na uređaj.
- Pridržavajte se bezbednosnih napomena i napomena s upozorenjima za uređaj sa zapaljivim rashladnim sredstvima [pogledajte ► Poglavlje 2.5.2].
- U slučaju oštećenja uređaja ili nakon aktiviranja električnog osiguranja:
 1. Isključite uređaj s električne mreže.
 2. Onemogućite ponovno uključivanje uređaja.
 3. Obratite se servisnoj službi [pogledajte ► Poglavlje 11.2.5].

OPREZ



Lom staklenih posuda za skladištenje.

Posekotine na šakama i telu.



- Nosite zaštitne rukavice prilikom uklanjanja komadića slomljenog stakla i robe koja je eventualno oštećena njima.
- Pažljivo i u potpunosti uklonite sve komade slomljenog stakla i oštećenu robu.



Curenje tečnosti iz oštećene ambalaže.

Opasnost od proklizavanja.

- Proverite da li je došlo do stvaranja barica ispred i ispod uređaja.
- Odmah uklonite isurelu tečnost.

NAPOMENA

Materijalna šteta usled nepravilne upotrebe.

- Koristite uređaj u stabilnom položaju za upotrebu (vodoravan položaj).
- Uređaj upotrebljavajte samo na predviđenim podesivim nožicama.

- Pridržavajte se napomena o postavljanju [pogledajte ► Poglavlje 8].
- Proverite da li je uređaj u tehnički ispravnom stanju. Oštećenja moraju da se poprave odmah.

Materijalna šteta usled nepravilne upotrebe.

- Nemojte da koristite uređaj van klimatske klase navedene na tipskoj pločici [pogledajte ► Poglavlje 3.2.1] angegebener Klimaklasse betreiben.
- Temperatura okoline ne sme biti manja od 16 °C (60,8 °F).
- Poštujte propisanu temperaturu skladištenja uskladištenih proizvoda.
- Proverite unutrašnju temperaturu [pogledajte ► Poglavlje 5.1].
- Operater treba da proveri uskladištenu robu u slučaju nestanka struje (provera temperature).
- Proverite da se li u prostoru za robu nalaze strani predmeti. Odmah uklonite robu koja je nepravilno uskladištena.
- Uklonite ostatke prehrambenih proizvoda i ambalaže [pogledajte ► Poglavlje 11.1.1].

10.1 Punjenje

Robi se pristupa spreda.

OPREZ



Lom materijala.

Opasnost od pada. Opasnost od udaraca usled mogućeg pada delova/robe. Posekotina.

- Prilikom punjenja robom nemojte da se penjete na uređaj ni da ulazite u njega.



Predmeti koji padaju.

Povrede usled udaraca. Posekotine u slučaju lomljenja stakla.



- Ne ostavljajte predmete na uređaju.
- Pridržavajte se maksimalnih opterećenja svih vrsta postolja za odlaganje [pogledajte ► Poglavlje 3.2].
- Pažljivo rasporedite robu.

NAPOMENA

Materijalna šteta usled nepravilne upotrebe.

- Uređaj napunite robom tek nakon što se dostigne propisana temperatura za proizvod.
- Pridržavajte se preporuka za punjenje.
- Pažljivo rasporedite robu.
- Nemojte blokirati noćnu zavesu robom pri punjenju. Mora se obezbediti da se noćna zavesa može potpuno zatvoriti.

Specifikacije za punjenje

- Punjenje krajnje donje police dozvoljeno je samo do graničnika rešetke za povratni vazduh.

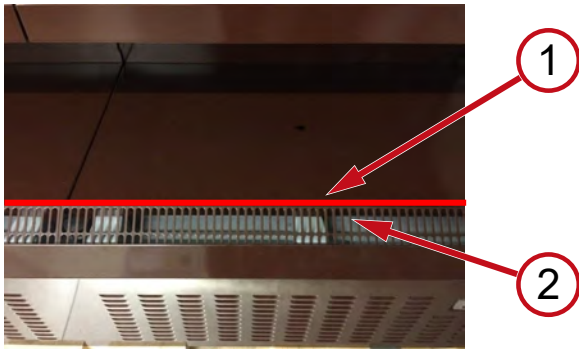

Sl. 18: Granica punjenja (1), rešetka za povratni vazduh (2)

- Pazite da ne zatvorite rešetku za povratni vazduh robom.
- Nemojte puniti uređaj robom preko kraja police rashladne vitrine.

10.2 Stavljanje van pogona i ponovno puštanje u rad

UPOZORENJE



Radovi na električnom sistemu.

Dodirivanje delova pod naponom može dovesti do strujnog udara.

- Samo stručno osoblje sme da obavlja radove na električnom sistemu.
- Pre nego što započnete radove obezbedite poštovanje pravila o bezbednosti pri radu sa strujom.
 1. Isključite uređaj s električne mreže.
 2. Onemogućite ponovno uključivanje uređaja.

10.2.1 Stavljanje van pogona

Razlozi za stavljanje van pogona od strane stručnog osoblja

- održavanje, servisiranje, popravka [pogledajte ► Poglavlje 11.2],
- glavno čišćenje [pogledajte ► Poglavlje 11.1.2],

Razlozi za stavljanje van pogona od strane osoblja koje rukuje uređajem

- Oštećenje uređaja

UPOZORENJE



Stavljanje uređaja van pogona.

Dodirivanje delova pod naponom može dovesti do strujnog udara.

- Uređaj sme da isključuje iz električne mreže samo osoblje koje je prethodno prošlo odgovarajuću obuku.
- Isključite uređaj iz električne mreže i onemogućite njegovo ponovno uključivanje.

Koraci za stavljanje van pogona

- a) Premestite robu u drugi uređaj iste temperaturne klase proizvoda.

Isključivanje uređaja

- b) Isključite zaštitnu sklopku odgovarajućeg uređaja i osigurajte je od ponovnog uključivanja [pogledajte ► Poglavlje 8.2].
- c) Isključite postavljenu zaštitnu sklopku upravljačkog voda i osigurajte je od ponovnog uključivanja [pogledajte ► Poglavlje 8.2].
- d) Isključite strujno kolo uređaja izvlačenjem postojećeg strujnog utikača i osigurajte ga od ponovnog uključivanja [pogledajte ► Poglavlje 8.1].
- e) Isključite upravljački vod izvlačenjem mrežnog utikača i onemogućite njegovo ponovno uključivanje [pogledajte ► Poglavlje 8.1]

Stavljanje van pogona na duže vreme

NAPOMENA

Materijalna šteta pri stavljanju van pogona na duže vreme.

- Nemojte da izlažete uređaj toplotnom zračenju.
- Nemojte ništa stavljati u uređaj ni na njega.
- Uređaj skladištite u stabilnom položaju za upotrebu (vodoravan položaj).

- a) Sprovedite korake za stavljanje van pogona.
- b) Obavite osnovno čišćenje [pogledajte ► Poglavlje 11.1.1].

10.2.2 Ponovno puštanje u rad

Ponovno puštanje u rad izvodi se na identičan način kao puštanje u rad [pogledajte ► Poglavlje 9].

10.3 Smetnja pri radu

NAPOMENA

Materijalna šteta i oštećenje imovine u slučaju prikaza alarma.

- Premestite robu u drugi uređaj iste temperaturne klase proizvoda.
- Odmah se obratite servisnoj službi [pogledajte ► Poglavlje 11.2.5].

Prikaz alarmâ

Postoje različite vrste alarma koji prikazuju smetnje u radu.

- Prikaz na upravljačkom elementu [pogledajte ► Poglavlje 5.2]
- Kôd greške
- Zvučni alarm (opciono)

11 Servisiranje

Zadaci provere koje obavlja osoblje koje rukuje uređajem

zadaci provere	učestalost	opis
Tehnički ispravno stanje uređaja	neprekidno	[pogledajte ▶ Poglavlje 2.2] [pogledajte ▶ Poglavlje 10]
oštećenje staklenih elemenata	neprekidno	[pogledajte ▶ Poglavlje 2.5.3] [pogledajte ▶ Poglavlje 10]
Strani predmeti u prostoru za robu	neprekidno	[pogledajte ▶ Poglavlje 2.2] [pogledajte ▶ Poglavlje 10]
Lomljenje staklenih posuda za skladištenje	neprekidno	[pogledajte ▶ Poglavlje 2.5.3] [pogledajte ▶ Poglavlje 10]
Temperatura unutrašnjeg prostora	više puta dnevno	[pogledajte ▶ Poglavlje 5.1]
Pravilno punjenje robom	neprekidno	[pogledajte ▶ Poglavlje 10.1]
Pravilno zatvaranje noćne zavese (u zavisnosti od uređaja)	svakog dana	[pogledajte ▶ Poglavlje 4]
Stvaranje barica ispred/ispod uređaja (odmrznuta voda, tečnost iz oštećene ambalaže)	svakog dana	[pogledajte ▶ Poglavlje 4.1] [pogledajte ▶ Poglavlje 10]
Zaprljanost uređaja uključujući staklo	svakog dana	[pogledajte ▶ Poglavlje 11.1.1]
Ostaci namirnica i ambalaže	svakog dana	[pogledajte ▶ Poglavlje 11.1.1]
Podloga (okolina uređaja)	svakog dana	[pogledajte ▶ Poglavlje 11.1.1]

UPOZORENJE



Elektrostatičko pražnjenje i varničenje u slučaju zapaljivog rashladnog sredstva.

Varnice mogu da zapale rashladno sredstvo koje curi u slučaju oštećenja/propuštanja cirkulacije rashladnog sredstva. Opasnost od požara.

- Radi uklanjanja odmrznute vode upotrebite malo navlaženu krpu ili sunder.
- Nemojte da koristite suve krpe i sundefere.
- Nemojte da upotrebljavate električne uređaje unutar rashladne police (npr. usisivač za vlažno usisavanje) koji nisu konstruisani na način koji je preporučio proizvođač. Dozvoljeno je korišćenje uređaja sa znakom zaštite od eksplozije [pogledajte ▶ Poglavlje 2.1].

11.1 Čišćenje

Razlozi za redovito i temeljito čišćenje (osnovno/ glavno čišćenje):

- Obezbeđivanje neophodne higijene. Prostor za robu uvek održavajte u čistom stanju.
- Najmanja moguća potrošnja električne energije.
- Obezbeđivanje rada bez smetnji.
- Produžavanje veka trajanja uređaja.

UPOZORENJE



Oštećenje električnog sistema i cirkulacije rashladnog sredstva usled korišćenja paročištača i čistača visokim pritiskom.



Dodirivanje delova pod naponom može dovesti do strujnog udara. Zapaljivo rashladno sredstvo može izaći napolje i dovesti do stvaranja eksplozivne mešavine gasa i vazduha. Opasnost od požara usled varničenja ili preopterećenja.

- Ne koristite uređaje za čišćenje parom i pranje pod visokim pritiskom za osnovno čišćenje.
- Pridržavajte se uputstva za glavno čišćenje.

OPREZ



Teški delovi uređaja.

Može doći do priklještenja ruku.



- Nosite zaštitne rukavice.



Lom materijala.

Opasnost od pada. Opasnost od udaraca usled mogućeg pada delova/robe. Posekotina.

- Ne penjite se na uređaj i ne ulazite u njega.

Bezbedno rukovanje staklom [pogledajte ▶ Poglavlje 2.5.3].

11.1.1 Osnovno čišćenje

Nadležnost

- Osoblje koje rukuje uređajem

Interval čišćenja

- Jednom nedeljno
- Prema potrebi

Trenutak čišćenja

- moguće u svakom trenutku

Sredstva i oprema za čišćenje

NAPOMENA

Materijalna šteta usled upotrebe pogrešnog sredstva za čišćenje.

- Nemojte da koristite abrazivna ili hemijski agresivna sredstva za čišćenje / rastvarače.
- Nemojte upotrebljavati baze ni kiseline.

Materijalna šteta usled korišćenja pogrešne opreme za čišćenje.

- Nemojte da koristite tvrde i špicaste predmete poput čeličnih oštrica.
- Nemojte da koristite tvrdu i grubu opremu za čišćenje poput čelične vune i papirnih ubrusa.

Materijalna šteta usled nepravilnog čišćenja.

- Na plastičnim delovima i zaptivkama ne sme da bude ostataka sredstva za čišćenje.
- Uvek dodatno isperite plastične površine i zaptivke čistom vodom.

Odgovarajuća sredstva i oprema za čišćenje

Sva oprema za čišćenje mora biti čista.

sredstvo za čišćenje	oprema za čišćenje
spoljašnjost i unutrašnjost uređaja, plastične površine, reflektujući plafon	
<ul style="list-style-type: none"> – čista voda (neutralna pH vrednost, mala tvrdoća) – pH neutralno sredstvo za čišćenje razređeno vodom – Sredstvo za čišćenje nerđajućeg čelika (reflektujući plafon) 	<ul style="list-style-type: none"> – vlažna i meka pamučna krpa – vlažna upijajuća krpa – vlažan sunđer
staklene površine spolja i iznutra	
<ul style="list-style-type: none"> – čista voda (neutralna pH vrednost, mala tvrdoća) – pH neutralno sredstvo za čišćenje razređeno vodom – standardno sredstvo za čišćenje stakla 	<ul style="list-style-type: none"> – vlažna i meka pamučna krpa – vlažna kožica za brisanje prozora

Sušenje

- Malo navlažena meka pamučna krpa

Postupak čišćenja

Postupak čišćenja tokom rada

- Premestite robu u drugi uređaj iste temperaturne klase proizvoda.
- Uklonite rešetku za povratni vazduh. Očistite pre ponovne ugradnje.
- Podignite krajnju donju policu i uklonite je odn. vratite je na mesto pomoću okruglog udubljenja.
- Podignite donju policu i uklonite je. Očistite pre ponovne ugradnje.

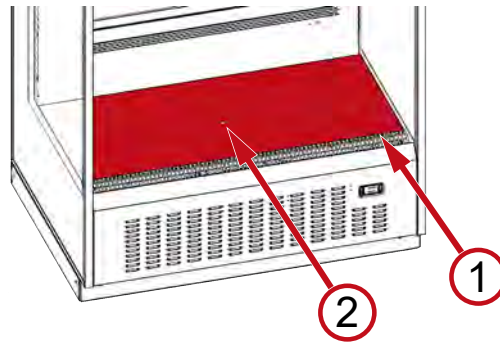

Sl. 19: Rešetka za povratni vazduh (1), krajnja donja policica s okruglim otvorom

- Uklonite ostatke namirnica, tečnosti koje su iscurile i ostatke ambalaže.
- Očistite unutrašnje površine.
- Očistite staklene površine uređaja.

Bezbedno rukovanje staklom
[pogledajte ► Poglavlje 2.5.3].

- Očistite spoljne površine uređaja.
- Osušite sve očišćene delove i površine.
- Postavite očišćene krajnje donje police.
- Postavite očišćenu rešetku za povratni vazduh.
- Očistite podlogu ispred uređaja.

11.1.2 Glavno čišćenje

Glavno čišćenje je intenzivno čišćenje.

Nadležnost

- Samo **preduzeća za čišćenje** ili **stručnjaci** koje je ovlastila i obučila kompanija AHT smeju da obavljaju glavno čišćenje [pogledajte ► Poglavlje 11.1.2].

Interval čišćenja

- Najmanje jednom godišnje, odn.
- prema zasebnom ugovoru o održavanju između kompanije AHT i klijenta.

Postupak čišćenja

Pridržavajte se uputstva za čišćenje.

Ovo uputstvo nalazi se kod stručnog osoblja i kompanija za čišćenje koje je ovlastila kompanija AHT.

11.2 Održavanje, servisiranje i popravka

Samo stručno osoblje sme da obavlja radove na održavanju, servisiranju i popravci, što obuhvata i proveru ispravnosti koja potom sledi.

U slučaju pitanja vezanih uz servisiranje obratite se servisnoj službi [pogledajte ► Poglavlje 11.2.5].

⚠ UPOZORENJE



Radovi na električnom sistemu i cirkulaciji rashladnog sredstva.



Dodirivanje delova pod naponom može dovesti do strujnog udara. Zapaljivo rashladno sredstvo može izaći napolje i dovesti do



stvaranja eksplozivne mešavine gasa i vazduha. Opasnost od požara usled varničenja ili preopterećenja.

- Samo stručno osoblje sme da obavlja radove na električnom sistemu i cirkulaciji rashladnog sredstva.
- Pre nego što započnete radove obezbedite poštovanje pravila o bezbednosti pri radu sa strujom.
 1. Isključite uređaj s električne mreže.
 2. Onemogućite ponovno uključivanje uređaja.
- Pridržavajte se posebnih bezbednosnih napomena [pogledajte ► Poglavlje 2.5.2]
- Prilikom popravke upućena osoba koja poznaje situaciju na terenu mora biti na raspolaganju stručnom osoblju kao partner za razgovor.
- Ponovno puštanje u rad i proveru ispravnosti sme da obavlja samo stručno osoblje.

⚠ OPREZ



Oštre ivice, rotirajući delovi. Vruće površine.



Opasnost od povreda šaka i tela. Opasnost od opekotina ako dođe do dodira s kožom.

- Samo stručno osoblje sme da obavlja radove na održavanju, servisiranju i popravci uređaja.
- Dodirujte vrelе površine tek nakon što se ohlade – posebno kompresor, cevni grejač i vodove s vrelim gasom.
- Nosite zaštitne rukavice.

11.2.1 Održavanje

Nadležnost

- Stručnjaci

Interval održavanja

- Jednom godišnje
- odn. prema zasebnom ugovoru o održavanju između kompanije AHT i klijenta.

Obavljanje održavanja

Pridržavajte se uputstava za održavanje i protokola održavanja. Ono je dostupno kod stručnog osoblja.

11.2.2 Zamena svetiljki

Nadležnost

- Stručnjaci

U slučaju kvara lampe obratite se servisnoj službi [pogledajte ► Poglavlje 11.2.5].

Korišćene svetiljke

- LED trake

⚠ UPOZORENJE



Radovi na električnom sistemu.



Dodirivanje delova pod naponom može dovesti do strujnog udara.

- Samo stručno osoblje sme da obavlja radove na električnom sistemu.
- Pre nego što započnete radove obezbedite poštovanje pravila o bezbednosti pri radu sa strujom.
 1. Isključite uređaj s električne mreže.
 2. Onemogućite ponovno uključivanje uređaja.

11.2.3 Zamena baterije

⚠ UPOZORENJE



Radovi na električnom sistemu.



Dodirivanje delova pod naponom može dovesti do strujnog udara.

- Samo stručno osoblje sme da obavlja zamenu baterije.
- Pre nego što započnete radove obezbedite poštovanje pravila o bezbednosti pri radu sa strujom.
 1. Isključite uređaj s električne mreže.
 2. Onemogućite ponovno uključivanje uređaja.

Postupak zamene baterije

Pridržavajte se posebnog uputstva za zamenu baterije (bezbedno uklanjanje i zamena).

To uputstvo se nalazi kod stručnog osoblja.

Tip baterije

- prema uputstvu za zamenu baterije.

Zamena baterije upravljačke jedinice

Ako se prikaže kôd greške E11 Alarm, odmah pozovite servisnu službu [pogledajte ► Poglavlje 11.2.5].

Kako bi se obezbedila potpunost podataka (datum, vreme), potrebno je neprekidno snabdevanje naponom iz ove ugrađene baterije.

11.2.4 Šta uraditi kada...

Rad i bezbednost svih uređaja pažljivo se proverava u ispitnom centru kompanije AHT.

- a) Odmah se obratite servisnoj službi [pogledajte ► Poglavlje 11.2.5] u sledećim slučajevima:
 - pojava smetnje [pogledajte ► Poglavlje 10.3],
 - glasna buka ili vibracije,
 - kvar upravljačkih elemenata i elemenata za prikaz [pogledajte ► Poglavlje 5].
- b) Navedite sledeće stavke:
 - Tip uređaja
 - 14-cifreni serijski broj uređaja,

- Pogledajte tipsku pločicu [pogledajte ► Poglavlje 3.2.1]
- dodatnu nalepnicu na uređaju.

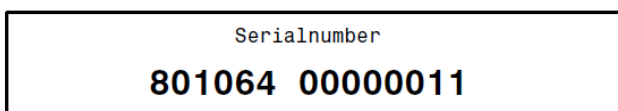

Sl. 20: Primer 14-cifrenog serijskog broja

- Vrsta smetnje
- c) Neispravan uređaj odmah učinite nedostupnim krajnjim korisnicima.

11.2.5 Servisne službe

Ako imate pitanja u vezi sa zaštitom uređaja (održavanje, servisiranje, popravka itd.), obratite se **servisnom partneru kompanije AHT** koji je nadležan za vaš region:

Servisna linija (broj telefona)	pogledajte nalepnicu na uređaju
e-pošta tehničke podrške	product_support@aht.at
e-pošta Naručivanje rezervnih delova	spare_parts@aht.at
Katalog rezervnih delova kompanije AHT na mreži	https://catalog.aht.at
Dostupnost zakonski obaveznih rezervnih delova	8 godina nakon stavljanja na tržište poslednjeg primerka modela
Minimalni garantni rok	–
Zakonski obavezne informacije o modelu	https://eprel.ec.europa.eu/
Kontakt putem interneta	www.aht.at/services



QR kôd www.aht.at/services

Servisne službe raspolažu svim potrebnim i aktuelnim informacijama za puštanje u rad i održavanje, kao što su:

- liste rezervnih delova.

12 Demontaža i odlaganje

UPOZORENJE



Isticanje ili ostaci zapaljivog rashladnog sredstva.

Zapaljivo rashladno sredstvo može dovesti do stvaranja eksplozivne mešavine gasa i vazduha. Opasnost od požara.

- Pazite da ne oštetite cevovode.
- Pre demontaže i odlaganja na stručan način otvorite cirkulaciju rashladnog sredstva i na bezbedan način u potpunosti

usisajte rashladno sredstvo. U cirkulaciji rashladnog sredstva ne sme biti ostataka rashladnog sredstva.

- Samo stručne osobe smeju usisavati rashladno sredstvo.

OPREZ



Nepravilno odlaganje u otpad.

Šteta po životnu sredinu.

- Propisno i na ekološki prihvatljiv način odložite komponente, kao što su:
 - rashladno sredstvo,
 - izolaciona pena (pentan),
 - kompresorsko ulje,
 - baterije,
 - folije i ambalaža,
 - staklo.
- Odvojeno prikupljanje električnih i elektronskih uređaja u skladu s važećim državnim propisima o odlaganju (npr. WEEE u EU) i pravilima lokalnog partnera koji obavlja odlaganje.
- Baterije pravilno odložite u skladu s važećim državnim propisima o odlaganju otpada.
- Nemojte da odlažete ovaj uređaj zajedno s kućnim otpadom.

EU izjava o usaglašenosti

Prevod originalne izjave o usaglašenosti

Br. izjave o usaglašenosti	418554
Proizvođač	AHT Cooling Systems GmbH Werksgasse 57 8786 Rottenmann, Austrija
Opunomoćenik za tehničku dokumentaciju	DI Dr. Thomas Jauk Werksgasse 57 8786 Rottenmann, Austrija
Predmet izjave	profesionalni frižider / zamrzivač

naziv proizvoda	tip
CB	B 915N, B 916N

Serijski broj, važni tehnički podaci i znak ispitivanja nalaze se na pločici sa oznakom tipa svakog uređaja.

Proizvođač snosi sopstvenu odgovornost za izdavanje ove izjave o usaglašenosti.

Predmet izjave koji je gore opisan ispunjava sledeće odgovarajuće **harmonizovane pravne propise** Evropske unije:

direktiva 2006/42/EZ – Direktiva za mašine
direktiva 2014/30/EU – Direktiva EMC
direktiva 2011/65/EU – Direktiva RoHS
Uredba (EU) 2019/2024 – Utvrđivanje zahteva za ekološki dizajn u skladu s Direktivom 2009/125/EZ

U nastavku se navode primenjeni **harmonizovani standardi**:

referenca na primenjeni harmonizovani standard	osnovni zahtev
EN ISO 12100:2010	procena i smanjivanje rizika (Direktiva za mašine)
EN 60335-1:2012 EN 60335-1:2012/AC:2014 EN 60335-1:2012/A11:2014 EN 60335-1:2012/A13:2017	bezbednost električnih aparata (Direktiva za mašine)
EN 60335-2-89:2010 EN 60335-2-89:2010/A1:2016 EN 60335-2-89:2010/A2:2017	bezbednost električnih aparata (Direktiva za mašine)
EN ISO 20607:2019	Uputstvo za upotrebu (Direktiva za mašine)
EN 55014-1:2006 EN 55014-1:2006/A1:2009 EN 55014-1:2006/A2:2011	emisija (Direktiva EMC)
EN 55014-2:1997 EN 55014-2:1997/A1:2001 EN 55014-2:1997/A2:2008 EN 55014-2:1997/AC:1997	otpornost (Direktiva EMC)
EN 61000-3-2:2014	emisija (Direktiva EMC)
EN 61000-3-3:2013	emisija (Direktiva EMC)
EN 50581:2012	ograničenje opasnih materija (Direktiva RoHS)

dotadni podaci: Primenjeni standard za ispunjavanje zahteva za eko dizajn: EN ISO 23953-1:2015, EN ISO 23953-2:2015; Eurovent Interpretation of the Regulation (EU) 2019/2018 and of the Regulation (EU) 2019/2024

U slučaju tehničkih izmena gore opisanog proizvoda koje nisu dogovorene s nama dolazi do gubitka važenja ove izjave.

Potpis osobe za i u ime proizvođača:

Rottenmann, 01.12.2020

Mesto / datum

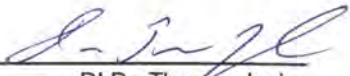
DI Dr. Thomas Jauk
globalni šef odeljenja za istraživanje i razvoj
Opunomoćenik za tehničku dokumentaciju

Naturally
at your
side.

AHT
a member of **DAIKIN** group

Kullanım kılavuzu Endüstriyel soğutma/dondurma cihazı



CB 124



CB 196

CB

ÇNr. 440031
Versiyon 1
Durum 0321



Kullanım kılavuzunun aslının çevirisi | tr
Telif hakkı © AHT Cooling Systems GmbH
Tüm hakları saklıdır

İçindekiler

Cihaz modellerine genel bakış	196	11.1.1 Genel temizlik.....	213
1 Genel.....	196	11.1.2 Ana temizlik.....	214
1.1 Kılavuz ve güvenlik hakkında genel bilgiler	196	11.2 Bakım, servis ve onarım.....	214
1.2 Sorumluluk kısıtlaması.....	196	11.2.1 Bakım	214
2 Güvenlik	197	11.2.2 Lamba değişimi.....	214
2.1 Sembol açıklaması	197	11.2.3 Batarya değişimi.....	215
2.2 Amacına uygun kullanım	197	11.2.4 Ne zaman ne yapılmalı... ..	215
2.3 Personelin sahip olması gereken özellikler	198	11.2.5 Bakım ve onarım servisleri.....	215
2.4 Kişisel koruyucu ekipmanlar	198	12 Sökme, imha.....	215
2.5 Özel tehlikeler	198	AB Uygunluk beyanı_418554_1_1120.....	217
2.5.1 Elektrik gerilimi.....	198		
2.5.2 Soğutma maddesi devresi	199		
2.5.3 Mekanik tehlikeler	200		
2.6 Kalan riskler	201		
3 Ürün açıklaması	202		
3.1 Genel bilgiler.....	202		
3.2 Teknik veriler	202		
3.2.1 Tip levhası ve seri numarası.....	202		
3.3 Amacına uygun kullanım	203		
3.4 Bilgi şartları (AB) 2019/2024, 2019/2015.....	203		
4 Yapısı ve işlevi.....	203		
4.1 Otomatik defrost	204		
4.2 Gece storu işlevi/Cihaz aydınlatması.....	204		
5 Kumanda ve gösterge elemanları	204		
5.1 Sıcaklık göstergesi.....	204		
5.2 Kumanda elemanları ve ekran göstergeleri.....	205		
5.2.1 Gece storu/Cihaz aydınlatması.....	205		
5.2.2 Alarm	205		
6 Taşıma ve depolama	206		
7 Ambalajından çıkartma	206		
8 Kurulum ve montaj	207		
8.1 Elektrik bağlantısı	209		
8.2 Elektrik koruması	210		
9 Devreye alma	210		
10 Çalışma (kullanım).....	210		
10.1 Doldurma	211		
10.2 Devre dışı bırakma ve tekrar devreye alma	211		
10.2.1 Devre dışı bırakma	212		
10.2.2 Tekrar devreye alma.....	212		
10.3 Çalışma sırasındaki arıza	212		
11 Bakım ve onarım.....	212		
11.1 Temizlik.....	213		

Cihaz modellerine genel bakış

Endüstriyel soğutma/dondurma cihazı

Model	Tipi R-290	Dış ölçüler [mm] Uzunluk x Derinlik x Yükseklik			Maksimum toplam ağırlık cihaz * [kg]
CB					
CB 124	B 916N	1240	885	2150	380
CB TWA 124	B 916N	1240	885	2150	375
CB 196	B 915N	1964	885	2150	640
CB TWA 196	B 915N	1964	885	2150	630
CB 124/CB 124	B 916N/B 916N	2420	885	2150	690
CB 124/CB 196	B 916N/B 915N	3144	885	2150	940
CB 196/CB 196	B 915N/B 915N	3144	885	2150	1190

*Uygulamaya özel sapsmalar mümkün.

Ayrıntılı bilgiler için lütfen nakliye evraklarına bakın. Bunlar işleticide mevcut olmalıdır.

Teknik değişiklik hakkı saklıdır.

1 Genel

1.1 Kılavuz ve güvenlik hakkında genel bilgiler

Bu kullanım kılavuzu (bundan sonra "Kılavuz" olarak adlandırılacaktır), cihazın bir parçasıdır ve güvenli ve verimli bir çalışmaya olanak sağlar.

Güvenlik alt bölümü; insanların, maddi değerlerin ve malzemelerin korunmasına yönelik önemli güvenlik konuları hakkında bilgi verir. Siparişe özel uyarı bilgileri/bilgiler, münferit bölümlerde bulunmaktadır.

Kılavuzları, elektronik ortamda <http://www.aht.at> web sitesinde bulabilirsiniz.

Bu kılavuz aşağıdaki **hedef gruplara** yönelik olarak hazırlanmıştır:

- **İşletici**
- **İşletim personeli**
- **Uzman personel:** AHT servis ortakları, AHT servis teknisyenleri, AHT müşteri hizmetleri, AHT montaj servisi, temizlik firmaları

Personel: Talimatın tüm hedef gruplara yönelik olması durumunda bu terim kullanılır.



Kılavuza dikkat ediniz

- Gelecekte kullanım için bu kılavuzu saklayınız.
- Bu kılavuz, personelin bulunduğu yerde ve erişilebilir durumda olmalıdır.
- Personel, kullanımdan önce kılavuzu dikkatli şekilde okumalıdır.

Tüm şekiller, sistem grafikleridir.

1.2 Sorumluluk kısıtlaması

Bu kılavuzdaki tüm bilgiler, hali hazırda yürürlükte olan normlar ve yasal yönetmeliklerin yanında üretici ve uzman personelin deneyimleri dikkate alınarak hazırlanmıştır.

Üretici; insanlarda, malzemelerde veya maddi varlıklarda (cihazlar, ürünler, vb.) aşağıdaki nedenlerle oluşan hasarlara yönelik olarak hiçbir sorumluluk üstlenmez:

- Kılavuza ve içindeki yönetmeliklere/güvenlik yönetmeliklerine dikkat edilmemesi.
- Yürürlükteki yerel yasal güvenlik yönetmeliklerine dikkat edilmemesi.
- Amacına aykırı kullanım (hatalı kullanım).
- Yetkisiz ve eğitimsiz personelin görevlendirilmesi.
- Üretici tarafından onaylanmamış teknik değişiklikler.
- Fabrika ayarlarında üretici tarafından onaylanmamış değişiklikler.
- Üreticinin izin vermediği yedek parçaların kullanılması.
- Üreticinin izin vermediği aksesuarların kullanılması.
- Cihazda, üretici tarafından onaylanmamış tadilatlar, eklemeler. Sadece üreticinin onayladığı tadilatlarla ve eklemelere izin verilir.
- Enerji beslemesinin veya elektrik tekniğine yönelik güvenlik tertibatlarının devre dışı kalması.
- Yazım ve baskı hataları.

Yukarıda belirtilen maddelere dikkat edilmemesi, garanti taleplerinin geçerliliğini yitirmesine neden olur. Sözleşme kapsamında mutabık kalınan yükümlülükler, "AHT Cooling Systems GmbH" (bundan sonra "AHT" olarak adlandırılacaktır) genel satış ve teslimat koşulları ve bunun dışında, sözleşmenin yapıldığı tarihte yürürlükte olan yasal yönetmelikler geçerlidir.

Teknik değişiklik ve hata yapma hakkı saklıdır.

Yerel ticari ve güvenlik tekniği yönetmelikleri/düzenlemeleri ve cihaza yönelik temel güvenlik ve sağlık koruması istemleri geçerlidir.

2 Güvenlik

2.1 Sembol açıklaması

Güvenlik uyarıları ve uyarı bilgileri, bu kılavuzda semboller ve sinyal sözcükleriyle işaretlenmiştir. Sinyal sözcükleri, tehlikenin risk derecesini tanımlar.

Sinyal sözcüğü	Anlam
UYARI	Orta risk dereceli tehlike. Önlenmemesi durumunda ölüme veya ağır bir yaralanmaya neden olabilir.
DIKKAT	Düşük risk dereceli tehlike. Önlenmemesi durumunda hafif veya orta şiddette bir yaralanmaya neden olabilir.
UYARI	Malzeme hasarları ve maddi hasarları önlemeye yönelik önemli bilgi.

Sembol	Anlam
	Genel uyarı işareti
	Elektrik gerilimine karşı uyarı
	Elektrik gerilimine karşı uyarı. Hasarlı bağlantı kablolarını gerilim beslemesine bağlamayınız.
	Yangın tehlikesine neden olan maddelere karşı uyarı
	Kayma tehlikesine karşı uyarı
	El yaralanmalarına karşı uyarı
	Endüstriyel taşıma araçlarına karşı uyarı
	Devrilme tehlikesine karşı uyarı
	Düşen nesnelere karşı uyarı
	Sıcak yüzeye karşı uyarı
	Düşük sıcaklık/don uyarısı
	Açık alev, ateş, açık ateşleme kaynağı ve sigara içmek yasaktır
	Alana girmek yasaktır
	Park etmek veya depolamak yasaktır
	Delik delmek yasaktır

Sembol	Anlam
	Kılavuza dikkat ediniz
	Bakım veya onarımdan önce gerilimi kesiniz
	El koruyucusu kullanınız
	Göz koruyucusu kullanınız
	Elektrikli ve elektronik cihazlar ayrı olarak toplanmalıdır
	Batarya ve aküler ayrı olarak toplanmalıdır
	Patlamaya karşı koruma işareti

2.2 Amacına uygun kullanım

Cihaz; paketlenmiş, soğutulmuş gıda mamullerinin teşhir edilmesi veya müşteriler tarafından alınması için üretilmiştir.

Cihaz deniz seviyesinin 2000 m (6562 ft) üzerine kadar kullanılmak üzere tasarlanmıştır.

İşletici, cihazın doğru şekilde kullanılmasından sorumludur.

UYARI

Hatalı kullanım nedeniyle tehlike.

- Cihazda herhangi bir teknik değişiklik yapmayın.
- Cihazı sadece doğru şekilde kurulduktan, monte edildikten sonra ve gözle görülür kusurlar içermiyorsa devreye sokunuz ve çalıştırınız.
- Bu cihazda, örneğin yanıcı gaz yakıt içeren aerosol deposu gibi patlayıcı maddeler depolamayınız.
- Genel temizlik için buharlı ve yüksek basınçlı temizleyiciler kullanmayınız.

UYARI

Hatalı kullanım nedeniyle malzeme hasarı ve maddi hasar.

- Cihazı dengeli bir kullanım konumunda çalıştırınız (yatay terazi).
- Kurulum uyarılarını dikkate alın [Bakınız ► Bölüm 8].
- Cihaz sadece bunun için öngörülen kurulum ayaklarında çalıştırınız.
- Cihazı, tip levhasında [Bakınız ► Bölüm 3.2.1] belirtilen iklim sınıfının üzerinde çalıştırmayın.
- Ortam sıcaklığı 16 °C (60,8 °F) altında olmamalıdır.

- Cihazın kusursuz durumda olup olmadığını kontrol ediniz. Hasarlar derhal onarılmalıdır.
- Ürünleri depolamadan önce ve çalışma sırasında sıcaklığın doğru olup olmadığını kontrol ediniz [Bakınız ► Bölüm 5.1].
- Elektrik kesintisi durumunda, depolanan ürünler işletici tarafından kontrol edilmelidir (sıcaklık kontrolü).
- Ürün bölümünde yabancı nesnelere olup olmadığını kontrol ediniz. Hatalı şekilde depolanan ürünleri zaman kaybetmeden çıkartınız.
- Cihazı açık havada kurmayınız veya depolamayınız.
- Hava sirkülasyonunu engellemek için sınırlama duvarlarına ve diğer cihazlara minimum mesafeleri koruyun [Bakınız ► Bölüm 8].
- Cam elemanı hasarlı (çatlak, bombe, kırık) cihazı çalıştırmayınız.
 - Ürünleri hasarlı cihazdan boşaltınız ve aynı ürün sıcaklığına sahip, çalışır durumdaki cihaza yerleştiriniz.
 - Ürünleri çıkarttıktan sonra hasarlı cihazı kapatınız [Bakınız ► Bölüm 10.2.1].
 - Bakım ve onarım servisini arayınız [Bakınız ► Bölüm 11.2.5].

- Bakım, servis ve onarım
- Yerleştirme (montaj) ve cihaz ağı kurulumu
- R-290 cihazlarında sadece, yanıcı soğutma maddeleri hakkında eğitim almış uzman personel soğutma maddesi devresinde çalışmalar yapabilir.
- Elektrik sisteminde sadece elektrik uzman personeli çalışmalar yapabilir.
- Sadece AHT onaylı ve eğitilmiş **temizlik firmaları** veya **uzman personel** ana temizliği [Bakınız ► Bölüm 11.1.2] gerçekleştirebilir.

Fiziksel, duyuşsal veya ruhsal becerileri kısıtlı olan kişiler (çocuklar dahil), sadece gözetim altında ve yapılacak çalışmalar gösterildikten sonra cihazı kullanabilir ve cihazda hiçbir bakım ve onarım çalışması yapmamalıdır.

Cihazla oynamalarını sağlamak için çocuklar gözetim altında bulundurulmalıdır.

Alkol ve uyuşturucu etkisi altında çalışmak yasaktır.

2.4 Kişisel koruyucu ekipmanlar



El koruyucusu kullanınız

- Taşıma, ambalajından çıkartma, kurulum ve montaj ve tasfiye sırasında ağır cihaz parçalarına karşı koruma.
- Bakım servisi ve onarım çalışmalarında keskin cihaz kenarları, dönen parçalar ve sıcak yüzeylere karşı koruma.
- Soğutma maddesi devresindeki kaçaqlarda sıvı/ dışarı çıkan soğutma maddesiyle temasa karşı koruma.
- Doldurma ve temizlik sırasında düşük sıcaklığa karşı koruma.
- Cam kırılması durumunda cam parçalarını ve cam kıymıklarını temizlemek için.
- Malzeme kırılması durumunda parçaları temizlemek için.



Göz koruyucusu kullanınız

- Soğutma maddesi devresindeki kaçaqlarda sıvı/ dışarı çıkan soğutma maddesiyle temasa karşı koruma.

2.3 Personelin sahip olması gereken özellikler

⚠ UYARI



Yetersiz kalifikasyon.

Yaralanma tehlikesi.

- Sadece gerekli vasfa sahip personel cihazda çalışmalar yapmalıdır.
- Personel, her türlü çalışmaya başlamadan önce bu kılavuzu okumuş ve anlamış olmalıdır.

İşletici

- İşletici, işletim personelinin bu kılavuzu okumuş ve anlamış olmasını sağlamalıdır (eğitim).
- İşletici, çalışma sırasında ortaya çıkan arızaların (alarmlar, sıcaklık dalgalanmaları, vb. gibi) işletim personeli tarafından fark edilmesinden ve uygun önlemlerin alınmasından sorumludur [Bakınız ► Bölüm 10.3] ve [Bakınız ► Bölüm 11.2.4].

İşletim personeli

- İşletici, bu kılavuzun içeriği (görevler, olası tehlikeler,...) hakkında işletim personeli eğitimlidir.
- Cihazı sadece eğitilmiş işletim personeli kullanmalı ve temizlemelidir.

Uzman personel

- Yalnızca AHT onaylı personel cihaz üzerinde aşağıdaki çalışmaları yapabilir:
 - Ana temizlik

2.5 Özel tehlikeler

2.5.1 Elektrik gerilimi

Elektrik sisteminde sadece uzman personel çalışmalar yapabilir.

- a) Arıza mesajlarında veya cihazda hasar oluşması durumunda bakım ve onarım personeli arayınız [Bakınız ► Bölüm 11.2.5].

⚠ UYARI



Gerilim taşıyan parçalarla temas, elektrik çarpmasına neden olabilir.



Kıvılcım oluşumu veya aşırı yük nedeniyle yangın tehlikesi.



- Gerilim beslemesine hasarlı cihazlar veya parçalar (bağlantı kablosu gibi) bağlamayınız.
- Güvenlik tertibatlarının eksiksiz ve çalışır durumda olup olmadığını kontrol ediniz.
- Cihaza takılmış koruma tertibatlarını ve kapakları çıkartmayınız.
- Gerilim beslemesine bağlamadan önce aşağıdakilere dikkat ediniz ve uyunuz:
 - Yürürlükteki yerel elektriksel güvenlik yönetmelikleri.
 - Yürürlükteki normlar ve güvenlik uyarıları.
 - Tip levhasındaki bilgiler [Bakınız ▶ Bölüm 3.2.1].
- Sadece daha önce gerekli eğitimi almış personel cihazın elektrik bağlantısını kesmelidir.
- Çalışma sırasında ve bakım ve onarım çalışmalarından önce cihazda hasar oluşursa aşağıdaki güvenlik kurallarına dikkat ediniz:
 1. Cihazın elektrik bağlantısını kesiniz (tüm kutulardan ve her taraftan)
 2. Cihazı tekrar açmaya karşı emniyete alınız.
- Sadece uzman personel hasarlı parçaları değiştirmelidir, örneğin:
 - Bağlantı kablosu
 - Lambalar [Bakınız ▶ Bölüm 11.2.2]
 - Batterien [Bakınız ▶ Bölüm 11.2.3]
- Bağlantı kablosunu ezmeyiniz veya bükmemeyiniz.
- Uzatma kablosu veya grup prizler kullanmayınız.
- Genel temizlik için buharlı ve yüksek basınçlı temizleyiciler kullanmayınız.
- Gizli elektrikli parçalara zarar vermeyiniz. İşletici, cihazı delmemeli ve cihazda başka çalışmalar yapmamalıdır.



Bu durum, beraberinde yangın riskini de getirerek yanmaya ve patlamaya neden olabilir.

- R-290 soğutma maddesi (propan), EN 378-1 uyarınca A3 güvenlik grubuna dahildir. Kullanılan soğutma maddesi ve doldurma miktarı, tip levhasında görülebilir [Bakınız ▶ Bölüm 3.2.1].
- Tutuşma kaynaklarını (ısı, kıvılcım, açık ateş, sıcak yüzeyler) uzak tutunuz.
- Yoğuşma suyunu toplamak ve temizlik için nemli bez veya sünger kullanınız. Kurulamak için kuru bezler veya süngerler kullanmayınız. (Elektriksel yüklenme ve kıvılcım oluşma tehlikesi).
- Cihaz gövdesindeki havalandırma deliklerini kapatmayınız. Sadece orijinal aksesuar parçaları kullanınız.
- Buz çözme işlemini hızlandırmak için mekanik tertibatlar veya başka araçlar (örn. buz kazıyıcı) kullanmayınız.
- Soğutma bölmesinin içinde, üretici tarafından önerilen tasarıma uymayan elektrikli cihazlar (örn. sulu süpürgeler) çalıştırmayınız. Patlama koruması işaretine sahip cihazlara [Bakınız ▶ Bölüm 2.1] izin verilir.
- Genel temizlik için buharlı ve yüksek basınçlı temizleyiciler kullanmayınız.
- Cihazı sadece havalandırılmalı mekânlarda kurunuz.
- Cihaz bodrum katlara kurulursa yeterli bir havalandırma temin edilmiş olmalıdır.
- Kanallar ve duvar geçişleri, cihazın altında ve arkasında yangına karşı korumalı şekilde izole edilmelidir.
- Soğutma maddesi devresine zarar vermeyiniz.
- Taşıma ve depolama sırasında cihazı 70°C (158 °F) üstündeki sıcaklıklara maruz bırakmayınız.
- Darbeler ve titreşimlerin cihaza aktarılmasını önleyiniz.
- Kaldırma arabasıyla veya zemin temizleme makinesiyle cihaza dikkatsiz yaklaşma gibi cihaza harici güç etkisi uygulamaktan kaçınınız.
- Cihazı delmeyin ve cihazda benzer çalışmalar yapmayın.
- Boru hatlarını ezmeyiniz veya bükmemeyiniz.
- Soğutma maddesi devresinde sadece uzman personel çalışmalar yapabilir.
- Soğutma maddesi devresini açma ve soğutma maddesini emdirme işlemlerini sadece iyi havalandırılan mekânlarda ve marketin çalışma saatleri dışında (müşteri trafiği olmadan) veya açık havada yapınız.

2.5.2 Soğutma maddesi devresi

Soğutma maddesi devresinde sadece uzman personel çalışmalar yapabilir.

- a) Arıza mesajlarında veya cihazda hasar oluşması durumunda bakım ve onarım personeli arayınız [Bakınız ▶ Bölüm 11.2.5].

Yanıcı soğutma maddeleri

⚠ UYARI



Soğutma maddesi yüksek oranda yanıcıdır. Kaçak durumunda soğutma maddesi dışarı çıkabilir ve patlayıcı bir gaz/hava karışımı oluşmasına neden olabilir.

- Her bir bakım, servis ve onarım çalışması öncesinde
 - Cihazın elektrik bağlantısını kesiniz [Bakınız ► Bölüm 10.2.1]
 - Cihazı tekrar açmaya karşı emniyete alınız.
- Onarım sırasında, yerel koşulları bilen bir uzman kişi, uzman personelin muhatabı olarak hazır bulunmalıdır.

⚠ DİKKAT



Sıvı soğutma maddesi.

Deride donma.



- Koruyucu gözlük ve koruyucu eldiven takınız.
- Ellerinizi ve yüzünüzü sıvı/dışarı çıkan soğutma maddesiyle temasa karşı koruyunuz.



2.5.3 Mekanik tehlikeler

⚠ UYARI



Cihazların endüstriyel taşıma araçlarıyla taşınması.

Çarpma durumunda insanların yaralanma tehlikesi.

- Endüstriyel taşıma araçlarının taşıma yollarına dikkat ediniz.
- Taşınan malzemeyi emniyete alınız.
- Endüstriyel taşıma aracını sadece eğitimli personel kullanmalıdır.
- Yükü forkliftle güvenli kaldırmak için cihazın ağırlık merkezini dikkate alın. Buna ilişkin bilgiler cihazın ambalajının ön ve arka tarafına takılmıştır.
- 1 cihazı endüstriyel taşıma aracıyla taşıyınız.
- Cihazı istiflemeyiniz.



Cihazın devrilme tehlikesi.

İnsanlar sıkışabilir.



- Cihazın üstüne veya içine çıkmayınız.
- Ambalajın üzerindeki kılavuza dikkat ediniz.
- Sorularınız olması durumunda bakım ve onarım servisini arayın [Bakınız ► Bölüm 11.2.5].

Ambalaj malzemelerinin ve folyoların tasfiyesi.

Boğulma tehlikesi.

- Ambalaj malzemelerini ve folyoları çocuklardan uzak tutunuz.
- Çocukları ambalaj malzemeleri ve folyolarla oynatmayınız.

Eksik ve/veya tam kapsamlı şekilde çalışır durumda olmayan güvenlik tertibatları.

Örn. dönen parçalar nedeniyle yaralanma tehlikesi.

- Güvenlik tertibatlarının eksiksiz ve çalışır durumda olup olmadığını kontrol ediniz.
- Cihaza takılmış koruma tertibatlarını ve kapakları çıkartmayınız.

⚠ DİKKAT



Malzeme kırılması.

Düşme tehlikesi. Düşen parçalar nedeniyle çarpma tehlikesi. Kesilme yaralanması.

- Cihazın üstüne veya içine çıkmayınız.



Düşen nesnelere.

Çarpma yaralanması. Cam kırılması durumunda kesilme tehlikesi.



- Cihazın üzerine hiçbir cisim koymayınız.



Rafların hatalı montajı.

Ürünle dolu rafların düşmesi nedeniyle yaralanma tehlikesi.

- Raf braketleri ve raflar, asma sırasında kendileri için öngörülen açıklıklara tamamen oturmalıdır.



Yoğuşma suyunun dışarı akması. Hasarlı paketlerden sıvıların dışarı akması.

Kayma tehlikesi.

- Cihazın önünde ve altında su birikintisi oluşup oluşmadığını kontrol ediniz.
- Dışarı çıkan yoğuşma suyunu/sıvıları hemen temizleyin.



Gece storlarının otomatik kapanması.

Eller sıkışabilir.

- Pazar ışığının kapatılması sırasında ellerinizi otomatik gece storundan uzak tutun.

Camla çalışma sırasında güvenlik

⚠ DİKKAT



Cam kırılması.

Vücutta kesilme yaralanmaları. Çarpma yaralanması.

- Cam elemanları örn. çatlak, bombe, kırılma gibi hasarlar açısından kontrol ediniz. Hasar durumunda zaman kaybetmeden bakım ve onarım servisini arayınız [Bakınız ► Bölüm 11.2.5].
- Depolanan cam kapların kırılıp kırılmadığını kontrol ediniz.
- Cihazın üstüne veya içine çıkmayınız.



Kırılan camın tasfiye edilmesi.

Ellerde ve vücutta kesilme yaralanmaları.



- Kırılan cam parçalarını ve bu nedenle zarar görmüş olabilecek ürünleri temizlemek için koruyucu eldiven kullanınız.
- Kırılan tüm cam parçalarını ve hasarlı ürünleri dikkatlice ve hiç artık kalmayacak şekilde temizleyiniz.

2.6 Kalan riskler

Üretici, bu kılavuza ve diğer üretici spesifikasyonlarına dikkat edilmemesi nedeniyle oluşan hasarlara yönelik olarak hiçbir sorumluluk üstlenmez.

3 Ürün açıklaması

3.1 Genel bilgiler

AHT ürünleri; kimyasal maddelerin kaydedilmesi, değerlendirilmesi, ruhsatlanması ve sınırlandırılması hakkındaki 1907/2006 (REACH) sayılı AB düzenlemesinin istemlerini karşılar.

3.2 Teknik veriler

Diğer teknik özellikler, tip levhasında yer almaktadır [Bakınız ► Bölüm 3.2.1].

Parametre	Değer
Dış ölçüler	Bkz. →Cihaz modellerine genel bakış
Cihazın ağırlığı	Bkz. →Cihaz modellerine genel bakış
Soğutma maddesi	Propan (R-290)
Soğutma maddesi devresi başına soğutma maddesi miktarı	≤ 150 g
Ozon çözme potansiyeli (ODP) Propan (R-290)	0
İzolasyon amaçlı genleşen gaz	PENTAN
Ozon çözme potansiyeli (ODP) PENTAN	0
Küresel ısınma potansiyeli (GWP) Propan (R-290)	3
Hava sesi emisyonu/emisyon ses basınç seviyesi	< 70 dB(A)
CB TWA 124, CB TWA 196	
Yoğuşma suyu tahliyesi	DN 32

Maksimum yük

Parametre	Değer
Şasi	Cihaz kapağının iç tarafında sağ üstteki etiket, tip levhasının yanında
CB 124, CB TWA 124	
Raf/Adet	60 kg
Taban katmanı/Adet	60 kg
CB 196, CB TWA 196	
Raf/Adet	42 kg
Taban katmanı/Adet	42 kg

Veri yolu sistemi

Veri yolu sistemi (İletişim)	AHT Inter Cabinet BUS (ICB)
Veri yolu kablosu	CAT 5-S/FTP (PIN 1 ... 8 dolu) RJ45

Elektrik bağlantısı

Bağlantı kablosunun asgari kesiti	1,5 mm ²
-----------------------------------	---------------------

CB 196, CB TWA 196

Şebeke gerilimi	3N 380 – 420 V
Şebeke frekansı	50 Hz
Fiş tipleri	CEE 5 x 16 A
Fiş tipleri	Ülkeye özel modeller
Bağlantı kablosu	Koruyucu iletken (PE) ve nötr iletken (N) ile 5 kutuplu kablo

CB 124, CB TWA 124

Şebeke gerilimi	220 – 240 V
Şebeke frekansı	50 Hz
Fiş tipleri	CEE 7/7
Fiş tipleri	Ülkeye özel modeller
Bağlantı kablosu	3 kutuplu kablo

Denetim hattı (gece storu/cihaz aydınlatması)

Şebeke gerilimi	220 – 240 V
Şebeke frekansı	50 Hz
Fiş tipleri	CEE 7/7
Fiş tipleri	Ülkeye özel modeller
Bağlantı kablosu	3 kutuplu kablo

Elektrik koruması

[Bakınız ► Bölüm 8.2]

Nomin al akım [A]	Hatalı akım [mA]	Tipi	Tetikleme özelliği
Devre koruma şalteri (LS/CB)			
16	-	-	K (yavaş)
Hatalı akım koruma şalteri (FI/RCCB/GFCI)			
40	30	G (kısa süreli gecikmeli) A (darbeli akıma duyarlı)/ F (karışık frekansa duyarlı)/ B (tüm akımlara duyarlı)	-
Kombi şalter FI-LS/RCBO (FI ve LS'e alternatif olarak)			
16	30	G (kısa süreli gecikmeli) A (darbeli akıma duyarlı)/ F (karışık frekansa duyarlı)/ B (tüm akımlara duyarlı)	K (yavaş)

Müşteriye özel sapmalar mümkündür.

Diğer bilgiler: Bakım ve onarım servisleri [Bakınız ► Bölüm 11.2.5]

3.2.1 Tip levhası ve seri numarası

Tip levhasındaki bilgilere dikkat ediniz.

Tip levhası, cihazın iç bölmesinin sağ üst tarafında etiket olarak bulunur.

- Cihaz tanımı ve cihaz tipi

- Seri numarası
- İklim sınıfı*
- Nominal gerilim ve nominal frekans
- Nominal akım ve nominal tüketim
- Soğutma maddesi ve kullanılan miktar
- Net içerik
- Üretim tarihi
- ve diğer teknik özellikler

*İklim sınıflarına örnekler:

ISO 23953-2 uyarınca iklim sınıfı (class)	Ortam sıcaklığı [°C]	Bağıl nem [%]
3	25	60

3.3 Amacına uygun kullanım

Cihaz; paketlenmiş, soğutulmuş gıda mamullerinin teşhir edilmesi veya müşteriler tarafından alınması için üretilmiştir.

Diğer bilgiler: [Bakınız ► Bölüm 2.2]

3.4 Bilgi şartları (AB) 2019/2024, 2019/2015

Aşağıdaki veriler (AB) 2019/2024 düzenlemesi ek II, 3.'ten kaynaklanan bilgi şartlarının yerine getirilmesi amacıyla hizmet eder:

a)

Cihazın sıcaklığı, üretici tarafından belirtilen M-Paket sıcaklık sınıfına uyulacak şekilde fabrikada ayarlanmıştır. Gıdaların ideal bir şekilde muhafaza edilmesini sağlamak için bu ayarın korunması tavsiye edilir.

b)

Sıcaklık ayarlarının değiştirilmesi ürünün bozulmasına neden olabilir.

c) Şart bu cihaz için geçerli değil.

d) Şart bu cihaz için geçerli değil.

e)

- [Bakınız ► Bölüm 8]
- [Bakınız ► Bölüm 11.2]
- [Bakınız ► Bölüm 11]

f)

Kondansatör spirali yılda 1 kez temizlenmezse, bu durum cihaz performansının ciddi anlamda azalmasına neden olur.

g, h, i, j, k)

- [Bakınız ► Bölüm 11.2.5]

Aşağıdaki veriler (AB) 2019/2015 düzenlemesi ek V, 2.'ten kaynaklanan bilgi şartlarının yerine getirilmesi amacıyla hizmet eder:

Bu ürün enerji verimliliği sınıfı F olan bir ışık kaynağına sahiptir.

4 Yapısı ve işlevi

Cihaz, takmaya hazır bir kompakt cihazdır.

Cihaz, fabrika çıkışında önceden programlanmıştır.

Cihaz, bileşenleri birbirlerine kalıcı şekilde teknik olarak sızdırmaz şekilde bağlanmış olan bir veya daha çok hermetik olarak kapalı soğutma maddesi devresi içerir.

Münferit cihaz modellerinin uygulaması farklılık gösterebilir.

Cihaz bir gece storu ile donatılmıştır.

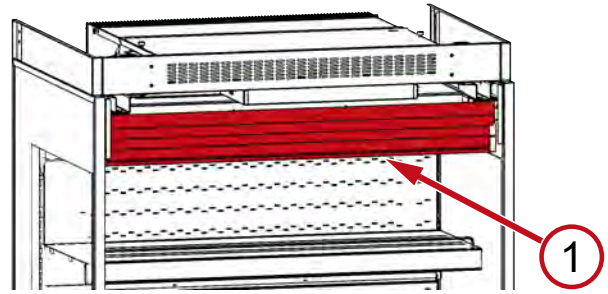

Şekil 1: Gece storu

Cihaz, raflarla donatılmıştır.

Raflar genişletilebilir, azaltılabilir veya yeniden konumlandırılabilir.

Raf sayısını yalnızca üretici onayını alarak değiştirin.

Dönüş havası ızgarasıyla donatılmış cihaz [Bakınız ► Bölüm 10.1].

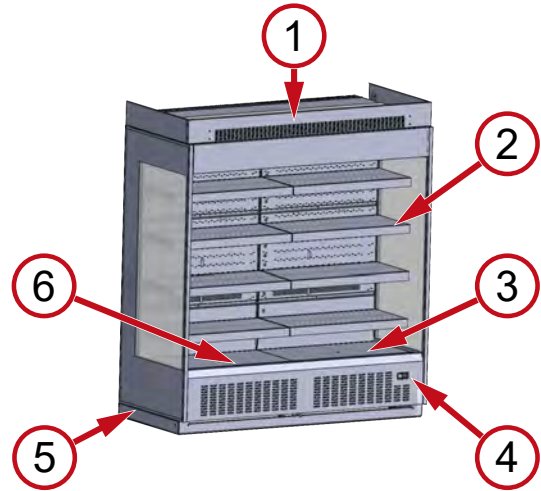

Şekil 2: Cihaza genel bakış – CB 196

- | | |
|-------------------------------|--|
| 1 Hava kanalı siperleri | 2 Raf |
| 3 Taban katmanı | 4 Kumanda elemanları ve ekran göstergeleri |
| 5 Suya karşı koruma parçaları | 6 Dönüş havası ızgarası |

Cihaz ağı

Cihaz ağı iki münferit cihazdan oluşur.

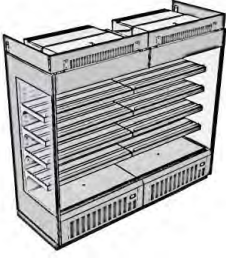

Şekil 3: Cihaz açığı

Cihazın içinde oluşan atık ısı, bir ısı eşanjörü üzerinden ortam havasına verilir.

Cihaz, çıkartmalarla donatılmıştır .

- Tip levhası [Bakınız ▶ Bölüm 3.2.1]
- Doldurma spesifikasyonu [Bakınız ▶ Bölüm 10.1]
- ⚠ sembolü

Çıkartmalar, cihaz iç bölümünün sağında üstte yer alır.

Kontrol görevleri

- Çıkartmaların mevcut olması

Yetki

- İşletim personeli

Sıklık

Bkz. Bakım ve onarım [Bakınız ▶ Bölüm 11]

Parçaların eksik olması veya çalışma hataları durumunda zaman kaybetmeden bakım ve onarım servisini arayın [Bakınız ▶ Bölüm 11.2.5].

4.1 Otomatik defrost

Cihaz, bir otomatik defrost özelliğine sahiptir.

Defrost sıklığı, süresi ve zamanı önceden ayarlanmıştır.

Defrost sıklığı

- 4 saatte bir

Defrost süresi

- 60 dakikaya kadar

Otomatik defrost sırasında ekranda aşağıdaki ekran göstergeleri ve semboller görüntülenir [Bakınız ▶ Bölüm 5].

Ekran görüntüsü	Sembol
DEF	❄
-d-	❄

Defrost işlemi sırasında iç bölüm sıcaklığı göstergesinde sıcaklık artışı olabilir.

⚠ DİKKAT



Yoğuşma suyunun dışarı akması.

Kayma tehlikesi.

- Cihazın önünde ve altında su birikintisi oluşup oluşmadığını kontrol ediniz.
- Dışarı çıkan yoğuşma suyunu zaman kaybetmeden temizleyiniz.
- Zaman kaybetmeden bakım ve onarım servisini arayınız [Bakınız ▶ Bölüm 11.2.5].

Oluşan yoğuşma suyu, cihazın iç bölümünden ısıtılmalı yoğuşma suyu haznelere iletilir ve bu haznelerde buharlaştırılır.

CB TWA 124, CB TWA 196

Ortaya çıkan yoğuşma suyu, yoğuşma suyu tahliyesi üzerinden atık su kanalizasyonuna iletilir.

4.2 Gece storu işlevi/Cihaz aydınlatması

Otomatik gündüz/gece modu

Pazar aydınlatmasıyla bağlantılı otomatik gün/gece modu.

Gündüz modu fonksiyonu

Priz gerilim taşır.

Pazar aydınlatması açık

- Vitrin perdesi açık.
- Cihaz aydınlatması otomatik olarak açık.

Gece modu fonksiyonu

Priz gerilim taşımaz.

Pazar aydınlatması kapalı

- Vitrin perdesi kapalı.
- Cihaz aydınlatması otomatik olarak kapalı.

⚠ DİKKAT



Gece storlarının otomatik kapanması.

Eller sıkışabilir.

- Pazar ışığının kapatılması sırasında ellerinizi otomatik gece storundan uzak tutun.

Geçici gündüz modunu etkinleştirme:

Cihaza özel

- [Bakınız ▶ Bölüm 5.2.1]

5 Kumanda ve gösterge elemanları

5.1 Sıcaklık göstergesi

Cihazın iç bölüm sıcaklığı göstergesi

- İç bölüm sıcaklığı göstergesi



Şekil 4: İç bölüm sıcaklığı göstergesi

- Kontrol elemanındaki ekran [Bakınız ▶ Bölüm 5]

Diğer bilgiler: [Bakınız ▶ Bölüm 3.4]

İç bölüm sıcaklığının kontrolü

Yetki

- İşletim personeli

Sıklık

Bkz. Bakım ve onarım [Bakınız ▶ Bölüm 11]

5.2 Kumanda elemanları ve ekran göstergeleri

Kumanda elemanları ve ekran göstergeleri ayak siperi altında bulunur.

Kontrol elemanları olarak, aşağıdaki şekilde donatılmış olan tuşlar bulunmaktadır:



Şekil 5: Kumanda elemanları

Kumanda elemanı	İşlev
	Geçici gündüz modunu etkinleştirme (Gece storu açık/Cihaz aydınlatması açık)
	Sesli alarmı onaylama



Şekil 6: Ekran göstergeleri

Ekran görüntüsü	Ekran görüntüsünün anlamı
	Gündüz modu (Vitrin perdesi açık/Cihaz aydınlatması açık)
	Soğutma fonksiyonu aktif
	Evaporatör fanı aktif
	Defrost aktif
	Gece modu (Vitrin perdesi kapalı/Cihaz aydınlatması kapalı)
	Alarm
	Cihaz hatasız ve işletimde (Normal mod) Soğutma fonksiyonu aktif
	Defrost aktif

5.2.1 Gece storu/Cihaz aydınlatması

Geçici gündüz modunu etkinleştirme – Vitrin perdesini açma/ Cihaz aydınlatmasını açma	en az 5 saniye basın.
Gece modu – Vitrin perdesini kapatma/ Cihaz aydınlatmasını kapatma	30 dakika sonra otomatik gerçekleşir.

5.2.2 Alarm

Alarm göstergesi

Ekranında, iç bölüm sıcaklığıyla değişimli olarak yanıp sönen bir gösterge olarak bir **hata kodu** görüntülenir.

Sembol Ekranında görüntülenir.

Hataya bağlı olarak dahili sesli uyarıcıyla akustik bir alarm verilir.

Alarm göstergeleri ortaya çıktığında hatanın giderilmesine yönelik önlemler için bkz.

[Bakınız ► Bölüm 10.3].

Hata kodu	Anlam	Anlam (EN)
<i>OnF</i>	Termostat acil mod	On Failsafe
<i>nol</i>	Kumanda kartı bozuk	HW failure or Modbus flashing
<i>E03</i>	Hava giriş sensörü	Air in sensor
<i>E04</i>	Hava çıkış sensörü	Air out sensor
<i>E05</i>	Evaporatör sensörü	Fin sensor
<i>E06</i>	Yüksek basınç sensörü	Discharge pressure sensor
<i>E07</i>	Kompresör güvenlik zinciri (yüksek basınç/alçak basınç)	Compressor safety (High pressure/Low pressure)
<i>E09</i>	Ürün bölümü sensörü (HACCP)	Cabinet temperature sensor (HACCP)
<i>E10</i>	Düşük besleme gerilimi	Low supply voltage
<i>E11</i>	Batarya arızası	Battery defective
<i>E12</i>	Yazılım sınıfı B	Class B software
<i>E13</i>	EEPROM (kumanda kartı bozuk)	EEPROM (controller defective)
<i>E35</i>	Yüksek ürün bölümü sıcaklığı	High cabinet temperature
<i>E36</i>	Düşük ürün bölümü sıcaklığı	Low cabinet temperature
<i>E37</i>	Düşük ayar sıcaklığı	Low control temperature
<i>E38</i>	Yüksek ayar sıcaklığı	High control temperature
<i>E39</i>	Defrost zaman aşımı	Defrost terminated by time
<i>E40</i>	Dahili bellek hatası	Error internal memory

Alarmı onaylama

Sesli alarmı onaylama	 üzerine basın.
-----------------------	--

Hata kodu ONAYLANAMAZ.

Hata kodu, hata giderilene kadar yanar.

6 Taşıma ve depolama

- Teslimattan sonra cihazı taşıma hasarları açısından kontrol ediniz.
- Cihazda hasar oluşması durumunda zaman kaybetmeden bakım ve onarım servisini arayınız [Bakınız ▶ Bölüm 11.2.5].

UYARI



Soğutma maddesi devresinde hasar.

Yanıcı soğutma maddesi dışarı çıkabilir ve patlayıcı bir gaz/hava karışımı oluşmasına neden olabilir.

- Taşıma ve depolama sırasında cihazı 70°C (158 °F) üstündeki sıcaklıklara maruz bırakmayınız.
- Havalandırmanın iyi olmasını sağlayınız.
- Yanıcı soğutma maddeli cihaza yönelik güvenlik uyarılarına ve uyarı bilgilerine dikkat ediniz [Bakınız ▶ Bölüm 2.5.2].
- Cihazda hasar oluşması durumunda zaman kaybetmeden bakım ve onarım servisini arayınız [Bakınız ▶ Bölüm 11.2.5].



Cihazların endüstriyel taşıma araçlarıyla taşınması.

Çarpma durumunda insanların yaralanma tehlikesi.

- Endüstriyel taşıma araçlarının taşıma yollarına dikkat ediniz.
- Taşınan malzemeyi emniyete alınız.
- Endüstriyel taşıma aracını sadece eğitimli personel kullanmalıdır.
- Yükü forkliftle güvenli kaldırmak için cihazın ağırlık merkezini dikkate alın. Buna ilişkin bilgiler cihazın ambalajının ön ve arka tarafına takılmıştır.
- 1 cihazı endüstriyel taşıma aracıyla taşıyınız.
- Cihazı istiflemeyiniz.

UYARI

Taşıma ve depolama işlemleri nedeniyle malzeme hasarı.

- Cihazı dengeli bir kullanım konumunda taşıyınız ve depolayınız (yatay terazi).
- Taşıma sırasında cihaz eğilmişse, devreye alma işlemi için en az 2 saat bekleyiniz.

- Teslimat sırasında, kurulum yerine kesintisiz bir erişim olmasını sağlayınız (geçiş yükseklikleri, geçiş genişlikleri, kurulum yeri yüksekliğine dikkat ediniz, yeterli manevra yarıçapları olmasına dikkat ediniz).
- Cihazı açık havada depolamayınız.
- Depolama: Cihazı istiflemeyin.

7 Ambalajından çıkartma

Yetki

- İşletici

Ambalajın açılmasıyla ilgili talimatlar ambalaj üzerinde bulunur.

- Ambalajından çıkartmadan önce ve çıkartırken cihazı hasar açısından kontrol ediniz.
- Cihazda hasar oluşması durumunda zaman kaybetmeden bakım ve onarım servisini arayınız [Bakınız ▶ Bölüm 11.2.5].

UYARI

Ambalaj malzemelerinin ve folyoların tasfiyesi.

Boğulma tehlikesi.

- Ambalaj malzemelerini ve folyoları çocuklardan uzak tutunuz.
- Çocukları ambalaj malzemeleri ve folyolarla oynatmayınız.



Soğutma maddesi devresinde hasar.

Yanıcı soğutma maddesi dışarı çıkabilir ve patlayıcı bir gaz/hava karışımı oluşmasına neden olabilir. Yangın tehlikesi.

- Havalandırmanın iyi olmasını sağlayınız.
- Yanıcı soğutma maddeli cihaza yönelik güvenlik uyarılarına ve uyarı bilgilerine dikkat ediniz [Bakınız ▶ Bölüm 2.5.2].
- Cihazda hasar oluşması durumunda zaman kaybetmeden bakım ve onarım servisini arayınız [Bakınız ▶ Bölüm 11.2.5].



Cihazın devrilme tehlikesi.

İnsanlar sıkışabilir.



- Cihazın üstüne veya içine çıkmayınız.
- Ambalajın üzerindeki kılavuza dikkat ediniz.
- Sorularınız olması durumunda bakım ve onarım servisini arayın [Bakınız ▶ Bölüm 11.2.5].

DİKKAT



Ağır cihaz parçaları.

Eller sıkışabilir.



- Parmaklarınıza ve ellerinize dikkat edin.
- Koruyucu eldiven kullanınız.

UYARI**Cihazdaki eksik parçalar nedeniyle malzeme hasarı ve maddi hasar.**

- Ambalajın gevşek parçalar içerip içermediğini kontrol ediniz.
- Gevşek parçaları tasfiye etmeyiniz ve bu parçaların kullanılıp kullanılmayacağını bakım ve onarım servisiyle görüşünüz [Bakınız ▶ Bölüm 11.2.5].

8 Kurulum ve montaj**Yetki**

- İşletici

Teknik veriler [Bakınız ▶ Bölüm 3.2]

Cihazda teknik değişiklikler sadece üreticiyle mutabakat sağlanarak ve üreticinin onayından sonra yapılabilir.

Sıcaklık göstergesi, güvenlik uyarıları ve tip levhasının [Bakınız ▶ Bölüm 3.2.1] üzerini örtmeyiniz.

UYARI**Cihazın devrilme tehlikesi.**

İnsanlar sıkışabilir.



- Cihazın üstüne veya içine çıkmayınız.
- Ambalajın üzerindeki kılavuza dikkat ediniz.
- Sorularınız olması durumunda bakım ve onarım servisini arayın [Bakınız ▶ Bölüm 11.2.5].

**Soğutma maddesi devresinde hasar.**

Yanıcı soğutma maddesi dışarı çıkabilir ve patlayıcı bir gaz/hava karışımı oluşmasına neden olabilir. Yangın tehlikesi.



- Cihaz gövdesindeki havalandırma deliklerini kapatmayınız. Sadece orijinal aksesuar parçaları kullanınız.
- Cihazı sadece havalandırmalı mekânlarda kurunuz.
- Cihaz bodrum katlara kurulursa yeterli bir havalandırma temin edilmiş olmalıdır.
- Kanallar ve duvar geçişleri, cihazın altında ve arkasında yangına karşı korumalı şekilde izole edilmelidir.
- İşletici, cihazı delmemeli ve cihazda başka çalışmalar yapmamalıdır.
- Boru hatlarını ezmeyiniz veya bükmeyiniz.

DİKKAT**Ağır cihaz parçaları.**

Eller sıkışabilir.



- Parmaklarınıza ve ellerinize dikkat edin.
- Koruyucu eldiven kullanınız.

**Malzeme kırılması.**

Düşme tehlikesi. Düşen parçalar/ürünler nedeniyle çarpma tehlikesi. Kesilme yaralanması.

- Cihazın üstüne veya içine çıkmayınız.

UYARI**Malzeme hasarı ve maddi hasar Hatalı kurulum durumunda.**

- Cihazı dengeli bir kullanım konumunda kurunuz (yatay terazi).
- Cihazı sadece önceden monte edilmiş kurulum ayakları üzerinde kurun. Kurulum ayaklarını 90 mm'ye ayarlayın.
- Cihazı, kurulum yerinde doğrudan termal radyasyona maruz bırakmayınız, örn.:
 - Güneş ışınması
 - Suni harici ışık kaynakları
- Cihazı, kurulum yerinde klima sistemleri ve havalandırmaların direkt etkilerine maruz bırakmayınız.
- Cihazı açık havada kurmayınız.

Sıcak atık hava birikmesi (ısı yığılması) nedeniyle malzeme hasarı ve maddi hasar.

- Atık hava cihazın üst tarafından engellenmeden çıkmalıdır.
- Doğrudan cihaz üst kenarındaki üst parçalar veya asma tavanlar sadece üreticiyle mutabakat sağlandıktan sonra takılabilir.

Cihazı kurma

a) Cihazı kurulum yerine taşıyın.

İhtiyaç halinde endüstriyel taşıma aracı kullanın.

Cihaz, endüstriyel taşıma aracıyla alttan sürülebilir.

b) Kurulum ayaklarını çevirerek cihazı yatay olarak hizalayın.

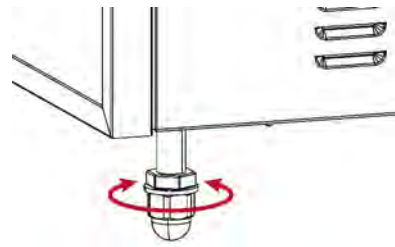

Şekil 7: Kurulum ayaklarını ayarlayın

Rafların takılması

LED çubuklar, raflarda önceden monte edilmiştir.

DİKKAT**Rafların hatalı montajı.**

Ürünle dolu rafların düşmesi nedeniyle yaralanma tehlikesi.

- Raf braketleri ve raflar, asma sırasında kendileri için öngörülen açıklıklara tamamen oturmalıdır.

LED çubuklu rafların takılması

a) Raf braketlerini, asma raylarının deliklerine asınız.

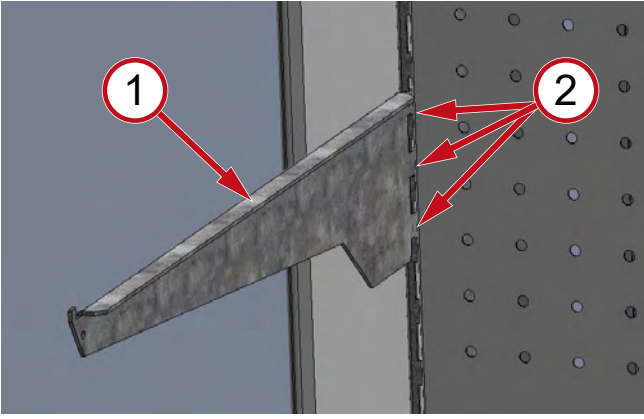

Şekil 8: Braketleri (1) deliğe (2) asma

b) Rafi braketlere asın.

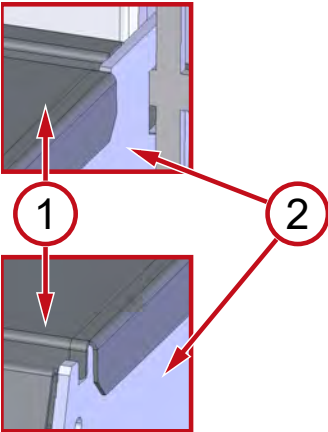

Şekil 9: Rafi (1) braketlere (2) asma

c) LED çubuk için bağlantı kablosunu destek rayından geçirin.



Şekil 10: LED çubuk kablo kılavuzu – bağlantı kablosu (1), destek rayı (2)

d) Bağlantı kablosunun fişini ışık kablosunun fişine bağlayın.

– Soket bağlantısı yerine oturmalıdır.



Şekil 11: Soket bağlantısını (1) kurun

– LED çubuk, gerilim beslemesine bağlanmıştır.

e) Bağlantı kablosunu arka duvarın arkasına yerleştirin.



Şekil 12: Bağlantı kablosunu arka duvarın arkasına yerleştirin

Cihazı devreye alma

Devreye alma [Bakınız ► Bölüm 9]

Hava kanalı siperlerinin montajı (aksesuar)

Montaj talimatı aksesuara eklidir.

Montajla ilgili sorularınız için bakım ve onarım servisini arayın [Bakınız ► Bölüm 11.2.5].

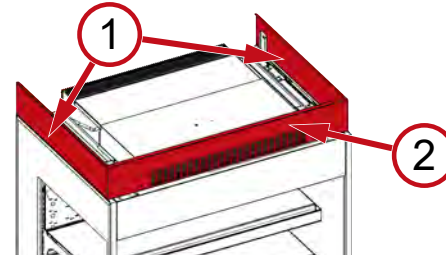

Şekil 13: Yan hava kanalı siperi (1), ön hava kanalı siperi (2)

Suya karşı koruma parçaları (aksesuar)

Montaj talimatı aksesuara eklidir.

Montajla ilgili sorularınız için bakım ve onarım servisini arayın [Bakınız ► Bölüm 11.2.5].

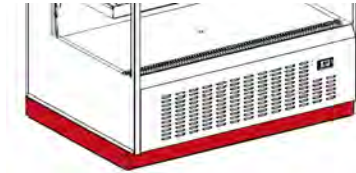

Şekil 14: Suya karşı koruma parçaları

CB TWA 124, CB TWA 196

Yoğuşma suyu tahliyesi

Yetki

– İşletici

Yoğuşma suyu tahliyesi ve atık su kanalizasyonu arasındaki bağlantıyı kurun.

Yoğuşma suyu tahliyesi cihazın alt tarafında önde bulunur.

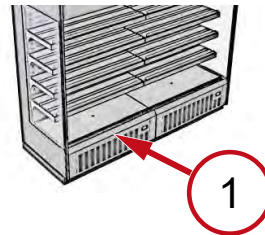

Şekil 15: Cihazın ön tarafı (1)

CB TWA 196

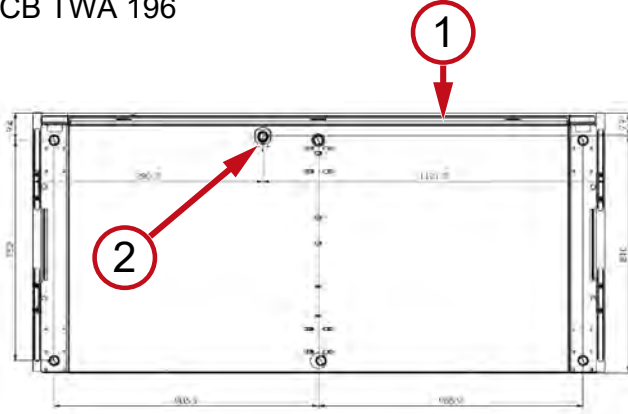

Şekil 16: Cihazın ön tarafı (1), cihazın alt tarafı yoğuşma suyu tahliyesi (2)

CB TWA 124

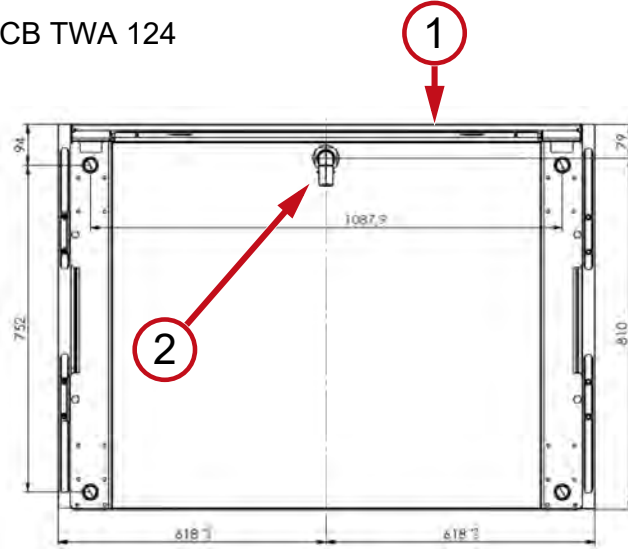

Şekil 17: Cihazın ön tarafı (1), cihazın alt tarafı yoğuşma suyu tahliyesi (2)

Cihaz ağı

Yerleştirme (montaj) ve cihaz ağı kurulumu

Yetki

- Uzman personel

⚠ UYARI



Elektrik sistemindeki çalışmalar.

Gerilim taşıyan parçalarla temas, elektrik çarpmasına neden olabilir. Kıvılcım oluşumu veya aşırı yük nedeniyle yangın tehlikesi.



- Elektrik sisteminde sadece uzman personel çalışmalar yapabilir.
- Çalışmalara başlamadan önce elektriksel güvenlik kurallarına dikkat edin.
 1. Cihazın elektrik bağlantısını kesin.
 2. Cihazı tekrar açmaya karşı emniyete alın.
- Tekrar devreye alma ve fonksiyon kontrolü işlemleri yalnızca uzman personel tarafından yapılmalıdır.

⚠ DİKKAT



Keskin kenarlar, ağır cihaz parçaları, dönen parçalar.

Ellerde ve vücutta yaralanma tehlikesi.



- Cihaz ağını yalnızca uzman personel kurabilir (montaj).
- Parmaklarınıza ve ellerinize dikkat edin.
- Koruyucu eldiven kullanınız.

Bu çalışmalar montaj talimatı uyarınca yapılmalıdır. Bu kılavuz, uzman personele verilmiştir.

8.1 Elektrik bağlantısı

Gerilim beslemesine bağlantı, işletmeci tarafından gerçekleştirilir.

Teknik veriler [Bakınız ▶ Bölüm 3.2]

⚠ UYARI



Cihazın gerilim beslemesine bağlanması.



Gerilim taşıyan parçalarla temas, elektrik çarpmasına neden olabilir. Kıvılcım oluşumu veya aşırı yük nedeniyle yangın tehlikesi.



- Elektrik sisteminde sadece uzman personel çalışmalar yapabilir.
- Gerilim beslemesine bağlamadan önce aşağıdakilere dikkat ediniz ve uyunuz:
 - Yürürlükteki yerel elektriksel güvenlik yönetmelikleri.
 - Yürürlükteki normlar ve güvenlik uyarıları.
 - Tip levhasındaki bilgiler [Bakınız ▶ Bölüm 3.2.1].
- Gerilim beslemesine hasarlı cihazlar veya parçalar (bağlantı kablosu gibi) bağlamayınız.
- Sadece uzman personel hasarlı örn. bağlantı kablosu gibi parçaları değiştirmelidir.
- Bağlantı kablosunu ezmeyiniz veya bükmeyiniz.
- Bağlantı kablosuna yönelik asgari gerekliliklere uyunuz [Bakınız ▶ Bölüm 3.2].
- Cihazı, yürürlükteki yönetmeliklere, yasalara ve AHT'nin spesifikasyonlarına uygun şekilde elektriksel olarak koruyunuz [Bakınız ▶ Bölüm 8.2].
- Cihazı sadece koruyucu topraklamalı bir şebeke akım devresine bağlayınız.
- Uzatma kablosu veya grup prizler kullanmayınız.
- Gizli elektrikli parçalara zarar vermeyiniz. Cihazı delmeyin ve cihazda benzer çalışmalar yapmayın.

UYARI

İşleticinin elektrik şebekesinde AHT tarafından onaylanmamış farklılıklar (gerilim, frekans, dönüş yönü) nedeniyle malzeme hasarı ve maddi hasar.

- Üretici, işleticinin elektrik donanımındaki hasarlara ve bu nedenle oluşan müteakip hasarlara yönelik olarak hiçbir sorumluluk üstlenmez.

Malzeme hasarı Hatalı elektrik bağlantısı nedeniyle.

- Yük boşaltma devrelerine veya cihaz kapatma devrelerine izin verilmez.
- Kesintisiz bir akım beslemesi mevcut olmalıdır.
- Gerilim beslemesinin dönüş yönünün (sağa dönüş alanı) doğru olmasına dikkat edin.

Cihaz bağlantısı

Cihaz bağlantısı bir elektrik fişiyle gerçekleşir.

Bağlantı kablosu cihazın üstünde bulunur.

Denetim hattı (gece storu/cihaz aydınlatması)

Denetim hattı bağlantısı elektrik fişi üzerinden gerçekleştirilir.

Bağlantı kablosu cihazın üstünde bulunur.

8.2 Elektrik koruması

Yetki

- İşletici

Her elektrik bağlantısı, yeterli düzeyde elektriksel olarak korunmuş olmalıdır.

Teknik veriler [Bakınız ► Bölüm 3.2]

⚠ UYARI



Hatalı/yetersiz elektrik koruması.

Gerilim taşıyan parçalarla temas, elektrik çarpmasına neden olabilir. Kıvılcım oluşumu veya aşırı yük nedeniyle yangın tehlikesi.

- Örn. elektrik tesisatı ve cihazların çalıştırılmasına yönelik olarak yürürlükteki yerel yönetmeliklere dikkat ediniz.
- Yürürlükteki normlar ve güvenlik uyarılarına dikkat ediniz.
- Yeterli bir koruma olmasını sağlayınız.
- Cihazı kaçak akım devre kesici **olmadan kesinlikle** çalıştırmayınız.
- Cihazı hat koruma şalteri **olmadan kesinlikle** çalıştırmayınız.
- 1'den fazla cihazı kesinlikle bir elektrik sigortasına bağlamayın.

9 Devreye alma

Yetki

- İşletici

⚠ UYARI



Elektrik sisteminde ve/veya soğutma maddesi devresinde hasar.

Gerilim taşıyan parçalarla temas, elektrik çarpmasına neden olabilir. Yanıcı soğutma maddesi dışarı çıkabilir ve patlayıcı bir gaz/



hava karışımı oluşmasına neden olabilir. Kıvılcım oluşumu veya aşırı yük nedeniyle yangın tehlikesi.

- Hasarlı bir cihazı çalıştırmayınız.
- Örn. bağlantı kabloları gibi hasarlı parçaları gerilim beslemesine bağlamayınız.
- Sadece uzman personel hasarlı örn. bağlantı kablosu gibi parçaları değiştirmelidir.
- Yanıcı soğutma maddeli cihaza yönelik güvenlik uyarılarına ve uyarı bilgilerine dikkat ediniz [Bakınız ► Bölüm 2.5.2].
- Cihazda hasar oluşması durumunda zaman kaybetmeden bakım ve onarım servisini arayınız [Bakınız ► Bölüm 11.2.5].

UYARI

Yanlış ortam koşulları nedeniyle maddi hasar.

- Devreye almadan önce cihazı ortam koşullarına adapte ediniz.
- Ortam sıcaklığı 16 °C (60,8 °F) altında olmamalıdır.

Cihazın devreye alınması

- Cihaz bağlantı kablosunun fişini takın [Bakınız ► Bölüm 8.1].
- Denetim hattının elektrik fişini takın [Bakınız ► Bölüm 8.1].

Cihaz, yaklaşık 60 saniyelik kısa bir çalışmaya başlama gecikmesinden sonra çalışmaya başlar.

10 Çalışma (kullanım)

Cihazı sadece eğitimli işletim personeli kullanmalıdır.

⚠ UYARI



Elektrik sisteminde ve/veya soğutma maddesi devresinde hasar.



Gerilim taşıyan parçalara temas, elektrik çarpmasına neden olabilir. Yanıcı soğutma maddesi dışarı çıkabilir ve patlayıcı bir gaz/ hava karışımı oluşmasına neden olabilir. Kıvılcım oluşumu veya aşırı yük nedeniyle yangın tehlikesi.

- Kaldırma arabasıyla veya zemin temizleme makinesiyle cihaza dikkatsiz yaklaşma gibi cihaza harici güç etkisi uygulamaktan kaçınınız.
- Darbeler ve titreşimlerin cihaza aktarılmasını önleyiniz.
- Yanıcı soğutma maddeli cihaza yönelik güvenlik uyarılarına ve uyarı bilgilerine dikkat ediniz [Bakınız ► Bölüm 2.5.2].
- Cihazda hasar oluşması durumunda veya elektrik korumasının devreye girmesinden sonra:
 1. Cihazın elektrik bağlantısını kesin.

2. Cihazı tekrar açmaya karşı emniyete alın.
3. Bakım ve onarım servisini arayın [Bakınız ► Bölüm 11.2.5].

⚠ DİKKAT



Depolanan cam kapların kırılması.

Ellerde ve vücutta kesilme yaralanmaları.



- Kırılan cam parçalarını ve bu nedenle zarar görmüş olabilecek ürünleri temizlemek için koruyucu eldiven kullanınız.
- Kırılan tüm cam parçalarını ve hasarlı ürünleri dikkatlice ve hiç artık kalmayacak şekilde temizleyiniz.



Hasarlı paketlerden sıvıların dışarı akması.

Kayma tehlikesi.

- Cihazın önünde ve altında su birikintisi oluşup oluşmadığını kontrol ediniz.
- Dışarı çıkan sıvıları zaman kaybetmeden temizleyiniz.

UYARI

Hatalı kullanım nedeniyle malzeme hasarı.

- Cihazı dengeli bir kullanım konumunda çalıştırınız (yatay terazi).
- Cihaz sadece bunun için öngörülen kurulum ayaklarında çalıştırınız.
- Kurulum uyarılarını dikkate alın [Bakınız ► Bölüm 8].
- Cihazın kusursuz durumda olup olmadığını kontrol ediniz. Hasarlar derhal onarılmalıdır.

Hatalı kullanım nedeniyle maddi hasar.

- Cihazı, tip levhasında [Bakınız ► Bölüm 3.2.1] belirtilen iklim sınıfının üzerinde çalıştırmayın.
- Ortam sıcaklığı 16 °C (60,8 °F) altında olmamalıdır.
- Depolanan ürünlerin öngörülen depolama sıcaklığına dikkat ediniz.
- İç mekan sıcaklığını kontrol edin [Bakınız ► Bölüm 5.1].
- Elektrik kesintisi durumunda, depolanan ürünler işletici tarafından kontrol edilmelidir (sıcaklık kontrolü).
- Ürün bölümünde yabancı nesnelere olup olmadığını kontrol ediniz. Hatalı şekilde depolanan ürünleri zaman kaybetmeden çıkartınız.
- Gıda artıkları ve ambalaj artıklarını temizleyin [Bakınız ► Bölüm 11.1.1].

10.1 Doldurma

Ürünler önden alınır.

⚠ DİKKAT



Malzeme kırılması.

Düşme tehlikesi. Düşen parçalar/ürünler nedeniyle çarpma tehlikesi. Kesilme yaralanması.

- Doldurma sırasında cihazın üstüne veya içine çıkmayınız.



Düşen nesnelere.

Çarpma yaralanması. Cam kırılması durumunda kesilme tehlikesi.

- Cihazın üzerine hiçbir cisim koymayınız.
- Şasinin her türlü maksimum yüklenmesine dikkat ediniz [Bakınız ► Bölüm 3.2].
- Ürünleri dikkatli şekilde yerleştiriniz.

UYARI

Hatalı kullanım nedeniyle maddi hasar.

- Cihazı, ancak ürün için öngörülen sıcaklığa ulaşıldıktan sonra ürünle doldurunuz.
- Doldurma spesifikasyonlarına uyunuz.
- Ürünleri dikkatli şekilde yerleştiriniz.
- Gece storunu ürünlerle yüklemeye sırasında bloke etmeyin. Gece storu tamamen kapanabilmelidir.

Doldurma spesifikasyonları

- Zemin rafına sadece raf ızgarasının sınırına kadar yüklemeye yapılmasına izin verilir.

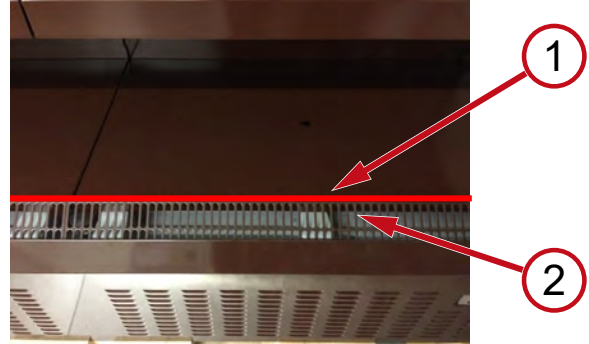

Şekil 18: Yükleme sınırı (1) dönüş havası ızgarası (2)

- Dönüş havası ızgarasını ürünlerle kapatmayınız.
- Rafın ucundan dışarı taşacak şekilde doldurmayın.

10.2 Devre dışı bırakma ve tekrar devreye alma

⚠ UYARI



Elektrik sistemindeki çalışmalar.

Gerilim taşıyan parçalarla temas, elektrik çarpmasına neden olabilir.



- Elektrik sisteminde sadece uzman personel çalışmalar yapabilir.
- Çalışmalara başlamadan önce elektriksel güvenlik kurallarına dikkat edin.
 1. Cihazın elektrik bağlantısını kesin.
 2. Cihazı tekrar açmaya karşı emniyete alın.

10.2.1 Devre dışı bırakma

Uzman personel tarafından devre dışı bırakma nedenleri

- Bakım, servis, onarım [Bakınız ▶ Bölüm 11.2]
- Ana temizlik [Bakınız ▶ Bölüm 11.1.2]

İşletim personeli tarafından devre dışı bırakma nedenleri

- Cihazda hasar

UYARI



Cihazı devre dışı bırakma.

Gerilim taşıyan parçalarla temas, elektrik çarpmasına neden olabilir.

- Sadece daha önce gerekli eğitimi almış personel cihazın elektrik bağlantısını kesmelidir.
- Cihazın elektrik bağlantısını kesin ve cihazı tekrar açmaya karşı emniyete alın.

Devre dışı bırakma adımları

- Ürünleri, aynı ürün sıcaklık sınıfına sahip başka bir cihaza doldurunuz.

Cihazın elektrik bağlantısının kesilmesi

- İlgili cihazın devreye giren koruma şalterini kapatınız ve tekrar açmaya karşı emniyete alınız [Bakınız ▶ Bölüm 8.2].
- Denetim hattının devreye giren koruma şalterini kapatın ve tekrar açmaya karşı emniyete alın [Bakınız ▶ Bölüm 8.2].
- Takılı elektrik fişini çekerek cihazın akım devresini kapatın ve tekrar açmaya karşı emniyete alın [Bakınız ▶ Bölüm 8.1].
- Takılan elektrik fişini çekerek denetim hattını kapatın ve tekrar açmaya karşı emniyete alın [Bakınız ▶ Bölüm 8.1].

Uzun süreli devre dışı bırakma

UYARI

Uzun süreli devre dışı bırakma durumunda malzeme hasarı.

- Cihazı, ısı ışınımına maruz bırakmayınız.
- Cihazın içine ve üstüne hiçbir şey koymayınız.
- Cihazı dengeli bir kullanım konumunda depolayınız (yatay terazi).

- Devre dışı bırakma adımlarını uygulayın.

- Ana temizliği gerçekleştirin [Bakınız ▶ Bölüm 11.1.1].

10.2.2 Tekrar devreye alma

Yeniden devreye alma, devreye alma ile birebir aynıdır [Bakınız ▶ Bölüm 9].

10.3 Çalışma sırasındaki arıza

UYARI

Malzeme hasarı ve maddi hasar Alarma göstergesi durumunda.

- Ürünleri, aynı ürün sıcaklık sınıfına sahip başka bir cihaza doldurunuz.
- Zaman kaybetmeden bakım ve onarım servisini arayınız [Bakınız ▶ Bölüm 11.2.5].

Alarmların görüntülenmesi

Çalışma sırasındaki arızaları gösteren farklı alarm türleri bulunmaktadır.

- Kumanda elemanı göstergesi [Bakınız ▶ Bölüm 5.2]
- Hata kodu
- Akustik alarm (opsiyonel)

11 Bakım ve onarım

İşletim personelinin yerine getirmesi gereken kontrol görevleri

Kontrol görevleri	Sıklık	Açıklama
Cihazların kusursuz durumu	sürekli	[Bakınız ▶ Bölüm 2.2] [Bakınız ▶ Bölüm 10]
Cam elemanlarda hasar	sürekli	[Bakınız ▶ Bölüm 2.5.3] [Bakınız ▶ Bölüm 10]
Ürün bölümündeki yabancı nesnelere	sürekli	[Bakınız ▶ Bölüm 2.2] [Bakınız ▶ Bölüm 10]
Depolanan cam kapların kırılması	sürekli	[Bakınız ▶ Bölüm 2.5.3] [Bakınız ▶ Bölüm 10]
İç bölüm sıcaklığı	günde birkaç kez	[Bakınız ▶ Bölüm 5.1]
Ürünlerle doğru doldurma	sürekli	[Bakınız ▶ Bölüm 10.1]
Gece storunun doğru şekilde kapatılması (cihaza özgü)	her gün	[Bakınız ▶ Bölüm 4]
Cihazın önünde/ altında su birikintisi (yoğuşma suyu, hasarlı paketlerden çıkan sıvılar)	her gün	[Bakınız ▶ Bölüm 4.1] [Bakınız ▶ Bölüm 10]
Cam dahil cihazın kirlenmesi	her gün	[Bakınız ▶ Bölüm 11.1.1]
Gıda artıkları ve ambalaj artıkları	her gün	[Bakınız ▶ Bölüm 11.1.1]
Zemin (cihazın çevresi)	her gün	[Bakınız ▶ Bölüm 11.1.1]

UYARI



Yanıcı soğutma maddesinde elektrostatik deşarj ve kıvılcım oluşumu.

Kıvılcıklar, soğutma maddesi devresindeki hasarlarda/kaçaklarda dışarı çıkan soğutma maddesini tutuşturabilir. Yangın tehlikesi.

- Yoğuşma suyunu temizlemek için hafif nemli bez veya sünger kullanınız.
- Kurulamak için kuru bezler veya süngerler kullanmayınız.
- Soğutma bölmesinin içinde, üretici tarafından önerilen tasarıma uymayan elektrikli cihazlar (örn. sulu süpürgeler) çalıştırmayınız. Patlama koruması işaretine sahip cihazlara [Bakınız ► Bölüm 2.1] izin verilir.

11.1 Temizlik

Düzenli ve derinlemesine temizlik nedenleri (genel temizlik/ana temizlik):

- Gerekli hijyenin sağlanması. Ürün bölümünü temiz durumda tutma.
- Mümkün olan en düşük enerji tüketimi.
- Arızasız bir çalışmanın korunması.
- Cihazın kullanım ömrünü uzatma.

⚠ UYARI



Buharlı ve yüksek basınçlı temizleyiciler kullanılması nedeniyle elektrik sisteminde ve soğutma maddesi devresinde hasar.



Gerilim taşıyan parçalarla temas, elektrik çarpmasına neden olabilir. Yanıcı soğutma maddesi dışarı çıkabilir ve patlayıcı bir gaz/ hava karışımı oluşmasına neden olabilir. Kıvılcım oluşumu veya aşırı yük nedeniyle yangın tehlikesi.

- Genel temizlik için buharlı ve yüksek basınçlı temizleyiciler kullanmayınız.
- Ana temizlik için hazırlanan temizlik kılavuzuna dikkat ediniz.

⚠ DİKKAT



Ağır cihaz parçaları.

Eller sıkışabilir.



- Koruyucu eldiven kullanınız.



Malzeme kırılması.

Düşme tehlikesi. Düşen parçalar/ürünler nedeniyle çarpma tehlikesi. Kesilme yaralanması.

- Cihazın üstüne veya içine çıkmayınız.

Camla çalışma sırasında güvenlik [Bakınız ► Bölüm 2.5.3].

11.1.1 Genel temizlik

Yetki

- İşletim personeli

Temizlik aralığı

- Her hafta
- İhtiyaca bağlı olarak

Temizlik zamanı

- Her an mümkündür

Temizlik maddeleri ve temizlik cihazları

UYARI

Yanlış temizlik maddeleri nedeniyle malzeme hasarı.

- Aşındırıcı veya kimyasal olarak agresif temizlik maddeleri/solventler kullanmayınız.
- Alkali sabunları ve asit kullanmayınız

Yanlış temizlik cihazları nedeniyle malzeme hasarı.

- Örn. çelik bıçaklar gibi sert, sivri nesnelere kullanmayınız.
- Örn. çelik yünü, kağıt mendil gibi sert, kalın temizlik cihazları kullanmayınız.

Hatalı temizlik nedeniyle malzeme hasarı

- Plastik yüzeylerde ve contalarda temizlik maddesi artıkları olmamalıdır.
- Plastik yüzeyleri ve contaları daima temiz suyla yeniden yıkayın.

Uygun temizlik maddeleri ve temizlik cihazları

Tüm temizlik cihazları temiz olmalıdır.

Temizlik maddesi	Temizlik cihazı
Cihaz dış ve iç, Plastik yüzeyler, ayna tavan	
– Temiz su (nötr pH değeri, düşük su sertliği)	– Nemli, yumuşak pamuklu bez
– Suyla inceltilmiş pH nötr temizlik maddeleri	– Nemli emdirme bezleri
– Paslanmaz çelik temizleyici (ayna tavan)	– Nemli sünger
Cam yüzeyin dışı ve içi	
– Temiz su (nötr pH değeri, düşük su sertliği)	– Nemli, yumuşak pamuklu bez
– Suyla inceltilmiş pH nötr temizlik maddeleri	– Nemli güderi
– Piyasada bulunan cam deterjanı	

Kurutma

- Hafif nemli, yumuşak pamuklu bez

Temizlik adımları

İşletme sırasında temizlik adımları

- Ürünleri, aynı ürün sıcaklık sınıfına sahip başka bir cihaza doldurunuz.

- b) Dönüş hava ızgarasını çıkartın. Yerine takmadan önce temizleyiniz.
- c) Taban katmanını sadece yuvarlak boşlukların yardımıyla kaldırıp çıkarın veya tekrar monte ediniz.
- d) Taban katmanını kaldırın ve çıkartın. Yerine takmadan önce temizleyiniz.

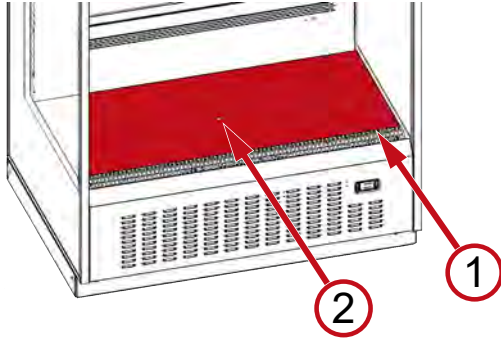

Şekil 19: Dönüş havası ızgarası (1), yuvarlak boşluklu taban katmanı

- e) Gıda artıklarını, dışarı çıkan sıvıları ve ambalaj artıklarını temizleyiniz.
- f) Yüzeyleri içten temizleyin.
- g) Cam yüzeyleri temizleyin.

Camla çalışma sırasında güvenlik
[Bakınız ► Bölüm 2.5.3]

- h) Dış cihaz yüzeylerini temizleyiniz.
- i) Temizlenen tüm parçaları ve yüzeyleri kurutunuz.
- j) Temizlenmiş taban katmanlarını yerleştiriniz.
- k) Temizlenmiş dönüş havası ızgarasını yerleştirin.
- l) Cihazın önündeki zemini temizleyin.

11.1.2 Ana temizlik

Ana temizlik, bir yoğun temizliktir.

Yetki

- Sadece AHT onaylı ve eğitimli **temizlik firmaları** veya **uzman personel** ana temizliği [Bakınız ► Bölüm 11.1.2] gerçekleştirebilir.

Temizlik aralığı

- En az yılda 1 kez veya
- AHT ile müşteri arasındaki ayrı bakım anlaşması uyarınca.

Temizlik adımları

Temizlik kılavuzuna dikkat ediniz.

Bu kılavuz uzman personelde ve AHT tarafından yetkilendirilmiş temizlik firmalarında vardır.

11.2 Bakım, servis ve onarım

Aşağıdaki fonksiyon kontrolü dahil olmak üzere bakım, servis ve onarım çalışmalarını sadece uzman personel yapmalıdır.

Bakım ve onarım hakkındaki sorularınız için bakım ve onarım servisini arayınız [Bakınız ► Bölüm 11.2.5].

⚠ UYARI



Elektrik sistemindeki ve soğutma maddesi devresindeki çalışmalar.



Gerilim taşıyan parçalarla temas, elektrik çarpmasına neden olabilir. Yanıcı soğutma maddesi dışarı çıkabilir ve patlayıcı bir gaz/ hava karışımı oluşmasına neden olabilir. Kıvılcım oluşumu veya aşırı yük nedeniyle yangın tehlikesi.

- Elektrik sisteminde ve soğutma maddesi devresinde sadece uzman personel çalışmalar yapabilir.
- Çalışmalara başlamadan önce elektriksel güvenlik kurallarına dikkat edin.
 1. Cihazın elektrik bağlantısını kesin.
 2. Cihazı tekrar açmaya karşı emniyete alın.
- Özel güvenlik uyarılarına dikkat ediniz [Bakınız ► Bölüm 2.5.2].
- Onarım sırasında, yerel koşulları bilen bir uzman kişi, uzman personelin muhatabı olarak hazır bulunmalıdır.
- Tekrar devreye alma ve fonksiyon kontrolü işlemleri sadece uzman personel tarafından yapılmalıdır.

⚠ DİKKAT



Keskin kenarlar, dönen parçalar. Sıcak yüzeyler.



Ellerde ve vücutta yaralanma tehlikesi. Deriyle temas durumunda yanma tehlikesi.

- Sadece uzman personel cihaz üzerinde bakım, servis ve onarım işlerini yapabilir.
- Başta kompresör, boru ısıtıcısı, sıcak gaz hatları olmak üzere sıcak yüzeylere ancak soğuduktan sonra dokununuz.
- Koruyucu eldiven kullanınız.

11.2.1 Bakım

Yetki

- Uzman personel

Bakım aralığı

- Yılda 1 kez
- veya AHT ile müşteri arasındaki ayrı bakım anlaşması uyarınca

Bakımın yapılması

Bakım kılavuzlarına ve bakım protokollerine dikkat ediniz. Bu kılavuzlar, uzman personele verilmiştir.

11.2.2 Lamba değişimi

Yetki

- Uzman personel

Bir lambanın arızalanması durumunda bakım ve onarım servisini arayın [Bakınız ► Bölüm 11.2.5].

Takılan lambalar

- LED çubuk

⚠ UYARI



Elektrik sistemindeki çalışmalar.

Gerilim taşıyan parçalarla temas, elektrik çarpmasına neden olabilir.

- Elektrik sisteminde sadece uzman personel çalışmalar yapabilir.
- Çalışmalara başlamadan önce elektriksel güvenlik kurallarına dikkat edin.
 1. Cihazın elektrik bağlantısını kesin.
 2. Cihazı tekrar açmaya karşı emniyete alın.

11.2.3 Batarya değişimi

⚠ UYARI



Elektrik sistemindeki çalışmalar.

Gerilim taşıyan parçalarla temas, elektrik çarpmasına neden olabilir.

- Batarya sadece uzman personel değiştirmelidir.
- Çalışmalara başlamadan önce elektriksel güvenlik kurallarına dikkat edin.
 1. Cihazın elektrik bağlantısını kesin.
 2. Cihazı tekrar açmaya karşı emniyete alın.

Batarya değişiminin gerçekleştirilmesi

Batarya değişimi için özel talimat (güvenli bir şekilde alma ve değiştirme) dikkate alınmalıdır.

Talimat sahibi uzman personelidir.

Batarya tipi

- Batarya değişimini talimata uygun olarak gerçekleştirin

Kumanda batarya değişimi

E11 Alarm hata kodu gösterilirse zaman kaybetmeden bakım ve onarım servisini arayınız [Bakınız ► Bölüm 11.2.5].

Verilerin (tarih, saat) tam olması nedeniyle takılmış bu bataryayla kesintisiz gerilim beslemesi sağlanmalıdır.

11.2.4 Ne zaman ne yapılmalı...

Tüm cihazlar, performans ve güvenlik açısından AHT test merkezinde dikkatli şekilde test edilir.

- a) Onarım servisini [Bakınız ► Bölüm 11.2.5] derhal haberdar edin:
 - Bir arızanın ortaya çıkması [Bakınız ► Bölüm 10.3]
 - Aşırı gürültüler veya titreşimler
 - Kumanda ve gösterge elemanlarının devre dışı kalması [Bakınız ► Bölüm 5]
- b) Aşağıdaki noktaları belirtiniz:
 - Cihaz tipi
 - Cihazın 14 haneli seri numarası

- Bkz. tip levhası → [Bakınız ► Bölüm 3.2.1]
- Cihazdaki ek çıkartma

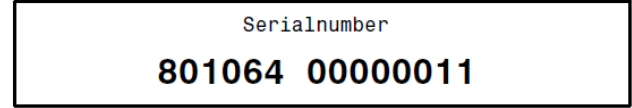

Şekil 20: 14 haneli seri numarası örneği

- Arızanın türü
- c) Son müşterinin arızalı cihaza erişememesini sağlayınız.

11.2.5 Bakım ve onarım servisleri

Bakım ve onarım (bakım, servis, onarım, vb.) hakkındaki sorularınız için lütfen bölgenizdeki yetkili AHT servis ortağını arayın:

Çağrı merkezi (telefon)	Cihazdaki etikete bakınız
E-posta Teknik Destek	product_support@aht.at
E-posta Yedek parça siparişi	spare_parts@aht.at
AHT Online yedek parça katalogu	https://catalog.aht.at
Yasal olarak talep edilen yedek parçaların bulunabilirliği	Modelin son örneğinin kullanıma sunulmasını takip eden 8 yıl boyunca
Asgari garanti süresi	–
Model üzerinden yasal olarak talep edilen bilgiler	https://eprel.ec.europa.eu/
Online iletişim	www.aht.at/services



QR kodu www.aht.at/services

Bakım ve onarım servislerinde devreye alma ve bakım ve onarım için gerekli ve güncel tüm bilgiler mevcuttur, örn.:

- Yedek parça listeleri

12 Sökme, imha

⚠ UYARI



Yanıcı soğutma maddesinin dışarı çıkması veya artıkları.

Yanıcı soğutma maddesi patlayıcı bir gaz/ hava karışımı oluşmasına neden olabilir. Yangın tehlikesi.

- Boru hatlarına zarar vermeyiniz.
- Sökme ve tasfiye işlemlerinden önce soğutma maddesi devresini tekniğe uygun şekilde açınız ve soğutma maddesini güvenli ve eksiksiz şekilde emdiriniz. Soğutma maddesi devresinde hiç artık kalmamalıdır.
- Soğutma maddesini sadece uzman personel emdirmelidir.

⚠ DİKKAT**Hatalı tasfiye.**

Çevre hasarları.

- Bileşenleri tekniğe uygun ve çevreyle uyumlu şekilde tasfiye ediniz, örn.:
 - Soğutma maddesi
 - Yalıtım köpüğü (Pentan)
 - Kompresör yağı
 - Bataryalar
 - Folyolar ve ambalajlar
 - Camlar
- Elektrikli ve elektronik cihazları, yürürlükteki ulusal tasfiye düzenlemelerine (örn. AB dahilinde WEEE) ve yerel tasfiye ortağınının düzenlemelerine göre ayrı şekilde toplayınız.
- Bataryaları geçerli ulusal tasfiye düzenlemelerine uygun şekilde tasfiye ediniz.
- Cihazı evsel atıklarla birlikte tasfiye etmeyiniz.

AB Uygunluk beyanı

Uygunluk beyanının aslının çevirisi

Uygunluk beyanı numarası	418554
Üretici	AHT Cooling Systems GmbH Werksgasse 57 8786 Rottenmann, Avusturya
Teknik dokümanlar için yetkili	DI Dr. Thomas Jauk Werksgasse 57 8786 Rottenmann, Avusturya
Beyanın konusu	Endüstriyel soğutma/dondurma cihazı

Ürün adı	Tipi
CB	B 915N, B 916N

Seri numarası, önemli teknik özellikler ve denetim simgesi her cihazın kapasite levhası üzerinde belirtilmektedir. Uygunluk beyanının düzenlenmesi ile ilgili sorumluluk münhasıran üreticiye aittir.

Yukarıda anılan beyan konusu ilgili Avrupa Birliği **Uyum Mevzuatı**'na uygundur:

Direktif 2006/42/AT - Makine Direktifi
Direktif 2014/30/AB - EMU Direktifi
Direktif 2011/65/AB - RoHS Direktifi
Düzenleme (AB) 2019/2024 - 2009/125/AT direktifi uyarınca ekolojik tasarım şartlarının belirlenmesi

Esas alınan uyumlaştırılmış standartlar aşağıda açıklanmaktadır:

Uygulanan uyumlaştırılmış standart referansı	Temel gereksinim
EN ISO 12100:2010	Risk değerlendirmesi ve riski asgariye indirme (Makine Direktifi)
EN 60335-1:2012 EN 60335-1:2012/AC:2014 EN 60335-1:2012/A11:2014 EN 60335-1:2012/A13:2017	Elektrikli cihazların emniyeti (Makine Direktifi)
EN 60335-2-89:2010 EN 60335-2-89:2010/A1:2016 EN 60335-2-89:2010/A2:2017	Elektrikli cihazların emniyeti (Makine Direktifi)
EN ISO 20607:2019	Kullanım kılavuzu (Makine Direktifi)
EN 55014-1:2006 EN 55014-1:2006/A1:2009 EN 55014-1:2006/A2:2011	Parazit yayımı (EMU Direktifi)
EN 55014-2:1997 EN 55014-2:1997/A1:2001 EN 55014-2:1997/A2:2008 EN 55014-2:1997/AC:1997	Parazit dayanımı (EMU Direktifi)
EN 61000-3-2:2014	Parazit yayımı (EMU Direktifi)
EN 61000-3-3:2013	Parazit yayımı (EMU Direktifi)
EN 50581:2012	Tehlikeli maddelerin kısıtlanması (RoHS Direktifi)

Ek bilgiler: Ekotasarım gereksinimlerini karşılamak için standart Uygulanan: EN ISO 23953-1:2015, EN ISO 23953-2:2015; Eurovent Interpretation of the Regulation (EU) 2019/2018 and of the Regulation (EU) 2019/2024

Yukarıda adı geçen ürün üzerinde onayımız olmadan yapılacak bir teknik değişiklik halinde bu beyan geçerliliğini yitirir.

Adına ve lehine imzalanan üretici:

Rottenmann, 01.12.2020

Yer/Tarih

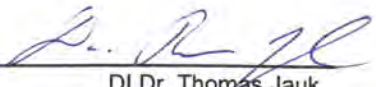
DI Dr. Thomas Jauk
Global Yönetici F&E
Teknik dokümanlar için yetkili

AHT Cooling Systems GmbH (Headquarter)
8786 Rottenmann - Werks-gasse 57 - Austria
Tel: +43 3614 2451 0 | Fax: +43 3614 2451 0 | Email: office@aht.at | Internet: www.aht.at

AHT Cooling Systems Brasil Ltda.
Rua Onório Bortolato | 1065-Bairro Pedreiras Navegantes – SC - 88375-000 | Brasil
Phone: +55 (0) 11 4702 / 30 99 | Fax: +55 (0) 11 4702 / 71 68 | Email: info@br.aht.at

AHT Cooling Systems (Changshu) Co., Ltd.
215500 Changshu | 88 Yangguang Avenue | Jiangsu Province | P. R. China
Phone: +86 512 5236 7100 | Fax: +86 512 5236 2393 | Email: office@cn.aht.at

AHT Cooling Systems USA, Inc.
7058 Weber Blvd. | Ladson, SC 29456 | USA
Phone: +1 (0) 843/767 6855 | Fax: +1 (0) 843/767 6858 | Email: info@us.aht.at | Internet: www.ahtusa.net